

TEXTILE MODULE pag. 3-16

- Tube Stand
- Tube Stand Cube
- Lightboxalu
- Lightbox Pvc
- Textile Frame
- Totem Textile Frame
- Cornici Textile
- Pop-Up Led

UNIVERS SYSTEM pag. 17-44

- Basi In Pvc
- Profili In Alluminio
- Us Message A4-A3-B2-B1
- Us Style Kik-Klak
- Us Universal Brochure
- Us Global
- Us Expo
- Us Base
- Us Nano
- Us Base Regolabile
- Us Book
- Us Leggio
- Us Point & Minipoint
- Us Info
- Us Note
- Us Plex Box
- Us Valery Brochure
- New Us Valery Brochure
- Us Flag Brochure
- Us Segnaletica + Arianna
- Us Theatre
- Us Accadisplay
- Us Swing Antivento
- Us Barrier Alu
- Us Bacheca
- Us Brochure Set Quadro
- Nuovo Univers System
- Nuovo Univers System Brochure
- Us Desk

ROLL-UP pag. 45-56

- Roller High-Style
- New Economy Roller
- New Roller Mono
- New Elite Fun
- New Roller Fun Plus
- New Supreme Intercambiabile
- New Roll-Up Xxl
- Roll-Up Magnetic
- Mammuth
- Plastic Outdoor
- New Outdoor
- New Roller Bifacciale
- Roller Double
- Standelle
- X Banner
- Supporti per Display, Roll-Up / Pop-Up
- Supporti Speciali

TOTEM pag. 57-76

- Totem Techno & Rational Slim
- Totem Techno Brochure & Print
- Totem All Bandiera
- Totem Bandiera A&B
- Totem Segnaletica
- Totem Arianna Style
- New Big Totem
- Mini Big Totem
- New Big Totem per esterno
- Totem Luminoso
- New Big Totem Quadro per Esterno
- Totem Rational
- Totem Rational Light Pvc
- Totem Rational Light Perspex
- Totem Techno Hard
- Totem Klik Klak
- Sistema Alice
- Totem Alluminio
- Totem Tris
- Totem Piuma
- New Onda Totem e Onda Info
- Totem Multimediale

CORNICI pag. 77-106

- Opti Klik Klak
- Eco Klik Klak
- Klik Klak
- Autoestinguento
- Cornice Quadro
- Eco Klik Klak Antieffrazione
- Eco Klik Klak Waterproof
- Windows Frame
- Klik Klak Glass
- Klik Klaksu misura
- Klik Klak
- Cornice Slide
- Poster Snap
- Poster Clamp
- Stretch Frame
- Bacheca Universal
- Bacheca Office
- Bacheca Notes
- Bacheca Notes Led
- Bacheca
- Bacheca Plus
- Cornici Aluframe
- Expo Frame
- Lavagna Perspex
- Lavagne
- Autoadesive e Magnetiche
- Magnetic Light Box
- Eco Led Box
- Slim Led Box
- Lite Led Box Outdoor
- Magneto Led Box
- Cornice Crystal da muro e sospensione
- Cornici a Scomparsa
- Omni Frame
- Tenso Frame
- Vega Frame
- Container Frame

CAVALLETTI pag. 107-120

- Espositori Cavalletto
- A&B Display Hd
- Eco Expo Klik Klak
- Cavalletto Compact
- Cavalletto Slide
- Square
- Cavalletto Legno
- Cavalletto Art
- Cafè Barrier
- New Bistrò In Legno
- Risto In Alluminio
- Cavalletti Lavagna
- New Eliminacode
- Bordocampo Metal
- Bordocampo Plast

ESPOSITORI pag. 121-142

- Infoexpo
- Infotasca
- Segnaposti
- Expoplex Economy
- Expoplex da Banco
- Tasca Vision
- Expoplex Da Parete
- Wall Unit
- Porta Depliant
- Us Standing Depliant
- Metal Depliant
- Steel Depliant
- Luxe Depliant
- Zick Zack
- Slim Depliant & Slim Info
- Zeta Perspex
- Elle Perspex
- Flexible
- Dual Plate
- Targa Tombstone
- Tourist Signal
- Automotive

SEGNALETICA pag. 143-186

- Economy Sistema Arianna
- Economy Sistema Arianna Light
- Targhe Industry
- Autoadesivi Rifrangenti
- Targhe Alluminio
- Segnaletica Aziendale
- Sistema Delta
- Tuttotarghe
- Coprivite
- Distanziali
- Staffa Targhe a parete e bandiera
- Connettore Alice per Targhe a Bandiera
- Sistema di Fissaggio Targhe
- Supporti da Tavolo
- Targa Nome Magnetica PVC
- Targa Nome Magnetica Oxy
- Supporti Pannelli
- Copertina Magnetica
- Autoadesiva
- Sistemi di Fissaggio a Sospensione
- Velaplex
- Sistemi di Fissaggio con Tiranti
- Sistemi di Fissaggio Acciaio e Elite
- Sistemi di Fissaggio Rigido
- Us Standing Light
- Us Standing
- Sistemi di Fissaggio Quadri
- Profili

BANDIERE pag. 187-194

- Flying Banner Kit
- Flying Base
- Accessori Flying Banner Kit
- Spinner Flag e Wind Flag
- New Flag e Banner Flag
- Gigafly e Tripole
- Border, Corner, Angle Flag
- Banner Stand&Maxi

DESK, BANCHI E PORTAPANNELLI pag. 195-208

- Aluxbanco Plus
- Aluxbanco Plus Bianco
- Aluxbanco Protection
- New Peomostand
- Promoluna
- Promodesk
- Pop Desk
- Pop Arco
- Us Desk
- Ondatable
- Ecodesk
- Invisibile Quadro
- Piedistallo Tondo
- Piedistallo Ellisse
- Maxi Piede
- New Eurowing
- Europiede
- Base Hard PVC-HD
- Portapannelli Perspex
- Base Plast

LASTRE-PROFILI ACCESSORI - LED pag. 209-230

- Lastra Piuma
- Lastre Pvc Espanso
- Lastre Polionda
- Lastre Metacrilato
- Lastre Eurobond
- Fogli PVC-PP-PET-PST
- Biadesivi
- Accessori Banner
- Appendini
- Magnetico
- Profili Alu e Plast
- Profili Techno
- Supporti Da Banco
- Quadrotratto
- Cassonetti Luminosi Monofacciali
- Cassonetti Luminosi Bifacciali
- Ricambi per Frese CNC

FONDALI-PARETI pag. 231-239

- Crown
- Pop Up Textile
- Us Barrier Alu
- Pop Up Polionda
- Pop Up Quick Fix



Sfoggia il Catalogo

INDICE

A&B Display	Pag.	109	Lastre Piuma	Pag.	210	Targa Nome Magnetica	Pag.	177
Accessori Banner	Pag.	220	Lastre Polionda	Pag.	212	Targa Tombstone	Pag.	141
Aluxbanco Plus Bianco	Pag.	197	Lavagna Perspex	Pag.	91	Targhe Alluminio	Pag.	150
Aluxbanco Plus	Pag.	196	Lavagne Autoadesive e Magnetiche	Pag.	92-93	Targhe Industry	Pag.	146
Aluxbanco Protection	Pag.	197	Lightbox Alu	Pag.	8	Tasca Vision	Pag.	128
Appendini	Pag.	221	Lightbox PVC	Pag.	10	Tenso Frame	Pag.	103
Autoadesivi Rifrangenti	Pag.	148	Lite Ledbox Outdoor	Pag.	98	The Wall	Pag.	236
Automotive	Pag.	142	Luxe Depliant	Pag.	133	Totem All Bandiera	Pag.	60
Bacheca Notes LED	Pag.	88	Magnetic Light-Box	Pag.	94	Totem Alluminio	Pag.	73
Bacheca Notes	Pag.	88	Magnetico	Pag.	222	Totem Arianna Style	Pag.	63
Bacheca Office	Pag.	87	Magneto Ledbox	Pag.	99	Totem Bandiera A&B	Pag.	61
Bacheca Plus	Pag.	89	Mammuth	Pag.	51	Totem Klik-Klak	Pag.	71
Bacheca Universal	Pag.	87	Maxi Piede	Pag.	204	Totem Multimediale	Pag.	76
Bacheca	Pag.	89	Metal Depliant	Pag.	132	Totem Piuma & Kartoon	Pag.	74
Banner Stand & Maxi	Pag.	194	Mini Big Totem	Pag.	65	Totem Rational Light Perspex	Pag.	70
Base Hard PVC-HD	Pag.	207	New Big Totem Quadro per esterno	Pag.	68	Totem Rational Light PVC	Pag.	70
Base Plast	Pag.	208	New Big Totem	Pag.	64	Totem Rational & Rational Slim	Pag.	69
Biadesivi	Pag.	216-219	New Bistrò legno	Pag.	114	Totem Segnaletica	Pag.	62
Border, Corner, Angle Flag	Pag.	193	New Economy Roller	Pag.	47	Totem Techno Brochure & Print	Pag.	59
Bordocampo Metal	Pag.	120	New EliminaCode	Pag.	116-119	Totem Techno Hard	Pag.	71
Bordocampo Plast	Pag.	120	New Elite Fun	Pag.	48	Totem Techno	Pag.	58
Cafè Barrier	Pag.	113	New Eurowing	Pag.	205	Totem Tris	Pag.	73
Cassonetti Luminosi	Pag.	228-229	New Flag e Banner Flag	Pag.	191	Totem Velaplex	Pag.	62
Cavalletti Lavagna	Pag.	115	New Onda Totem & Onda Info	Pag.	75	Tourist Signal	Pag.	142
Cavalletto Art	Pag.	113	New Outdoor	Pag.	52	Tube Stand Cube	Pag.	6
Cavalletto Compact	Pag.	111	New Promostand	Pag.	198	Tube Stand	Pag.	4
Cavalletto Legno	Pag.	112	New Roller Bifacciale	Pag.	53	Tuttotarghe a Bandiera	Pag.	164
Cavalletto Slide	Pag.	111	New Roller Fun Plus	Pag.	49	Tuttotarghe Angolo Quadro	Pag.	162
Connettore Alice targhe bandiera	Pag.	175	New Roller Mono	Pag.	48	Tuttotarghe Lineari	Pag.	157
Container Frame	Pag.	106	New Roll-Up XXL	Pag.	50	Tuttotarghe Pittogrammi	Pag.	164
Copertina Magnetica Autoadesiva	Pag.	179	New Supreme Intercambiabile	Pag.	50	Tuttotarghe Style	Pag.	160
Coprivite	Pag.	165	Omni Frame	Pag.	102	Tuttotarghe su misura	Pag.	163
Cornice Crystal a sospensione	Pag.	100	Ondatable	Pag.	201	Tuttotarghe	Pag.	158
Cornice Crystal da muro	Pag.	100	Opti Klik-klak	Pag.	78	US Standing Depliant	Pag.	131
Cornice Quadro	Pag.	81	Piedistallo Ellisse	Pag.	203	Vega Frame	Pag.	104
Cornice Slide	Pag.	85	Piedistallo Tondo	Pag.	203	Velaplex	Pag.	181
Cornici a scomparsa	Pag.	101	Plastic Outdoor	Pag.	52	Wall Unit	Pag.	130
Cornici Aluframe	Pag.	90	Pop Arco	Pag.	200	Windows Frame	Pag.	83
Cornici Textile Led	Pag.	12-15	Pop Desk	Pag.	200	X-Banner	Pag.	54
Crown	Pag.	232	Pop-up Led	Pag.	16	Zeta Perspex	Pag.	136
Distanziali in plastica	Pag.	167	Pop-up Polionda	Pag.	236	Zick Zack	Pag.	133
Distanziali Invisibili	Pag.	173	Pop-up Quick-Fix	Pag.	237			
Distanziali Perimetrali	Pag.	172	Pop-up Textile	Pag.	234			
Distanziali Regolabili	Pag.	174	Porta Depliant	Pag.	130			
Distanziali	Pag.	166	Portapannelli Perspex	Pag.	208			
Dual Plate	Pag.	141	Poster Clamp	Pag.	86			
Eco Expo Klik-Klak	Pag.	110	Poster Snap	Pag.	86			
Eco Klik-Klak Anti-effrazione	Pag.	82	Profili Alu e Plast	Pag.	223			
Eco Klik-Klak Nero/Cromo/Acciaio	Pag.	80	Profili Techno	Pag.	224-226			
Eco Klik-Klak Waterproof	Pag.	82	Promodesk	Pag.	199			
Eco Klik-Klak	Pag.	79	Promoluna	Pag.	199			
Eco Ledbox	Pag.	96	Quadrottratto	Pag.	227			
Ecodesk	Pag.	201	Ricambi Frese CNC	Pag.	230			
Economy Sistema Arianna Light	Pag.	145	Risto alluminio	Pag.	114			
Economy Sistema Arianna	Pag.	144	Roller Double	Pag.	53			
Elle Perspex	Pag.	138	Roller High-Style	Pag.	46			
Espositori Cavalletto	Pag.	108	Roll-Up Magnetic	Pag.	51			
Europiede	Pag.	206	Segnaletica Aziendale	Pag.	152			
Expo-Frame	Pag.	91	Segnaposti	Pag.	123			
Expoplex da banco	Pag.	126-128	Sistema Alice	Pag.	72			
Expoplex da parete	Pag.	129	Sistema Delta	Pag.	154			
Expoplex Economy da banco e parete	Pag.	124-125	Sistemi di Fissaggio a Sospensione	Pag.	180			
Flexible	Pag.	140	Sistemi di Fissaggio Acciaio e Elite	Pag.	183			
Flying Banner Kit Accessori	Pag.	189	Sistemi di Fissaggio con Tiranti	Pag.	182			
Flying Banner Kit	Pag.	188	Sistemi di Fissaggio Quadri	Pag.	186			
Flying Base	Pag.	188	Sistemi di Fissaggio Rigido	Pag.	184			
Fogli PVC-PP-PET-PST	Pag.	215	Sistemi di Fissaggio Targhe	Pag.	176			
Gancio e Uncino	Pag.	221	Slim Depliant & Slim Info	Pag.	134			
Gigaflag e Tripole	Pag.	192	Slim Ledbox	Pag.	97			
Infoexpo	Pag.	122	Spinner Flag e Wind Flag	Pag.	190			
Infotasca	Pag.	123	Square	Pag.	112			
Invisibile Quadro	Pag.	202	Staffa Targhe parete e bandiera	Pag.	174-175			
Klik-Klak Autoestinguente	Pag.	81	Standelle	Pag.	54			
Klik-Klak Glass	Pag.	83	Steel Depliant	Pag.	86			
Klik-Klak su misura	Pag.	84	Strech Frame	Pag.	132			
Klik-Klak	Pag.	85	Supporti da Banco	Pag.	227			
Lastre Eurobond	Pag.	214	Supporti da Tavolo	Pag.	177			
Lastre Forex	Pag.	211	Supporti Pannelli	Pag.	178			
Lastre Kartoon	Pag.	214	Supporti per Display, Roll-up, Pop-up	Pag.	55			
Lastre Metacrilato	Pag.	213	Supporti Speciali	Pag.	56			

UNIVERS SYSTEM

Base in ferro per esterno	Pag.	20
Basi in PVC-HD	Pag.	20
New US Valery Brochure	Pag.	36
Nuovo Univers System Brochure	Pag.	22-26
Nuovo Univers System Brochure	Pag.	43
Nuovo Univers System	Pag.	42
Profili in alluminio	Pag.	21
US Accadisplay	Pag.	38
US Bacheca	Pag.	40
US Barrier Alu	Pag.	39
US Base Regolabile	Pag.	32
US Base	Pag.	30
US Book	Pag.	32
US Brochure Set Quadro	Pag.	41
US Desk	Pag.	44
US Elite	Pag.	31
US Expo	Pag.	29
US Flag Brochure	Pag.	36
US Global	Pag.	29
US Info	Pag.	35
US Leggio	Pag.	33
US Nano	Pag.	31
US Note	Pag.	35
US Plex Box	Pag.	35
US Point&Minipoint	Pag.	34
US Segnaletica+Arianna	Pag.	37
US Single	Pag.	31
US Standing Light	Pag.	184
US Standing	Pag.	185
US Style Klik-Klak	Pag.	27
US Swing Antivento	Pag.	38
US Theatre	Pag.	37
US Universal Brochure	Pag.	28
US Valery Brochure	Pag.	36

LE NOSTRE TECNOLOGIE AL VOSTRO SERVIZIO



CONDIZIONI GENERALI DI VENDITA

1) I prezzi del presente listino sono stati fissati in base ai costi attuali delle Materie Prime, del danaro e del lavoro: pertanto potranno subire variazioni anche senza preventiva comunicazione.

2) Pagamenti: i pagamenti devono essere effettuati alla Eurmoma s.r.l. alle condizioni indicate. Ogni ritardo nel pagamento darà luogo alla decorrenza degli interessi di mora.

3) Consegna: il venditore declina ogni responsabilità per ritardata o mancata consegna dovuta a forza maggiore, sciopero, serrate, incendio, mancanza di materia prima, manodopera insufficiente, provvedimenti di autorità locali o governative, messa fuori uso dell'attrezzatura produttiva per qualsiasi motivo al di fuori del proprio controllo. In tutti i casi di cambiamento della situazione del cliente (incapacità o falli-

menti, sospensione di pagamenti, scioglimenti o modificazioni di società, ecc.) ci riteniamo esonerati dall'impegno di effettuare le consegne.

4) Trasporto: la merce, anche se spedita in porto franco, viaggia sempre a rischio e pericolo del committente. Eventuali resi autorizzati dalla Casa debbono essere ritornati in porto franco.

5) Controllo: appena ritirata la merce si prega di esaminarla e di verificarne il peso, i pezzi e le confezioni perchè non si accettano reclami trascorsi otto giorni dall'avvenuta consegna.

6) Controversie: per ogni controversia è competente il foro di Roma.



TEXTILE MODULE

- TUBE STAND
- TUBE STAND CUBE
- LIGHTBOX ALU
- LIGHTBOX PVC
- TEXTILE FRAME
- TOTEM TEXTILE FRAME
- CORNICI TEXTILE
- POP-UP LED



TUBE STAND

Struttura autoportante leggera in alluminio per tessuti, facilmente assemblabile ad incastro senza utilizzo di strumenti. È dotata di piedini antiscivolo in ferro e viene fornita con sacca imbottita modello Oxford.

Lightweight self-supporting structure in aluminum for fabrics, easily assembled without the use of tools. It is equipped with non-slip iron feet and is supplied with an Oxford model padded bag.

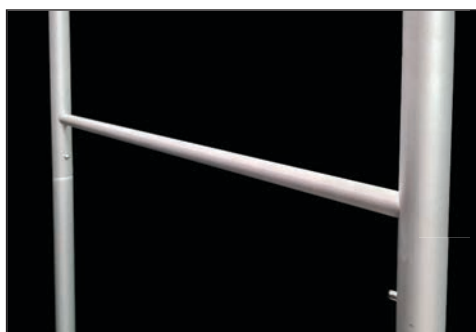

TUBE STAND

WRAPSTORE.IT



SCHEMA TECNICA

Codice art.	Dimensioni cm.	Grafica cm.	L.P.
SLTUBE6122	61x228	66x228	140
SLTUBE9122	91,5x228	96,5x228	150
SLTUBE1222	122x228	127x228	160
SLTUBE1522	152x228	157x228	175
SLTUBE2422	240x228	245x228	220
SLTUBE3022	300x228	305x228	240
SLTUBE5922	590x228	595x228	450



ISTRUZIONI DI MONTAGGIO

Per un corretto montaggio è necessario far combaciare gli stessi numeri riportati sui componenti della struttura come indicato nelle foto sovrastanti.

TUBE STAND CUBE

Struttura bifacciale autoportante in alluminio anodizzato per il sostegno di tessuti, con piedi in pvc integrale. Estremamente facile da montare utilizzando solo martello e cacciavite. Disponibile anche in altre varianti e misure su richiesta.

Self-supporting double-sided structure in anodized aluminum for supporting fabrics, with feet in integral PVC. Extremely easy to assemble using only a hammer and screwdriver. Also available in other variants and sizes on request.



SCHEMA TECNICA

Codice art.	Dimensioni cm.	Grafica cm.	L.P.
EUTUCUBE8018	80x180	85x180	182
EUTUCUBE8520	85x200	90x200	196
EUTUCUBE1020	100x200	105x200	208
EUTUCUBE1220	120x200	125x200	220

NOSTRA PRODUZIONE
ALTRE VARIANTI E MISURE SU RICHIESTA

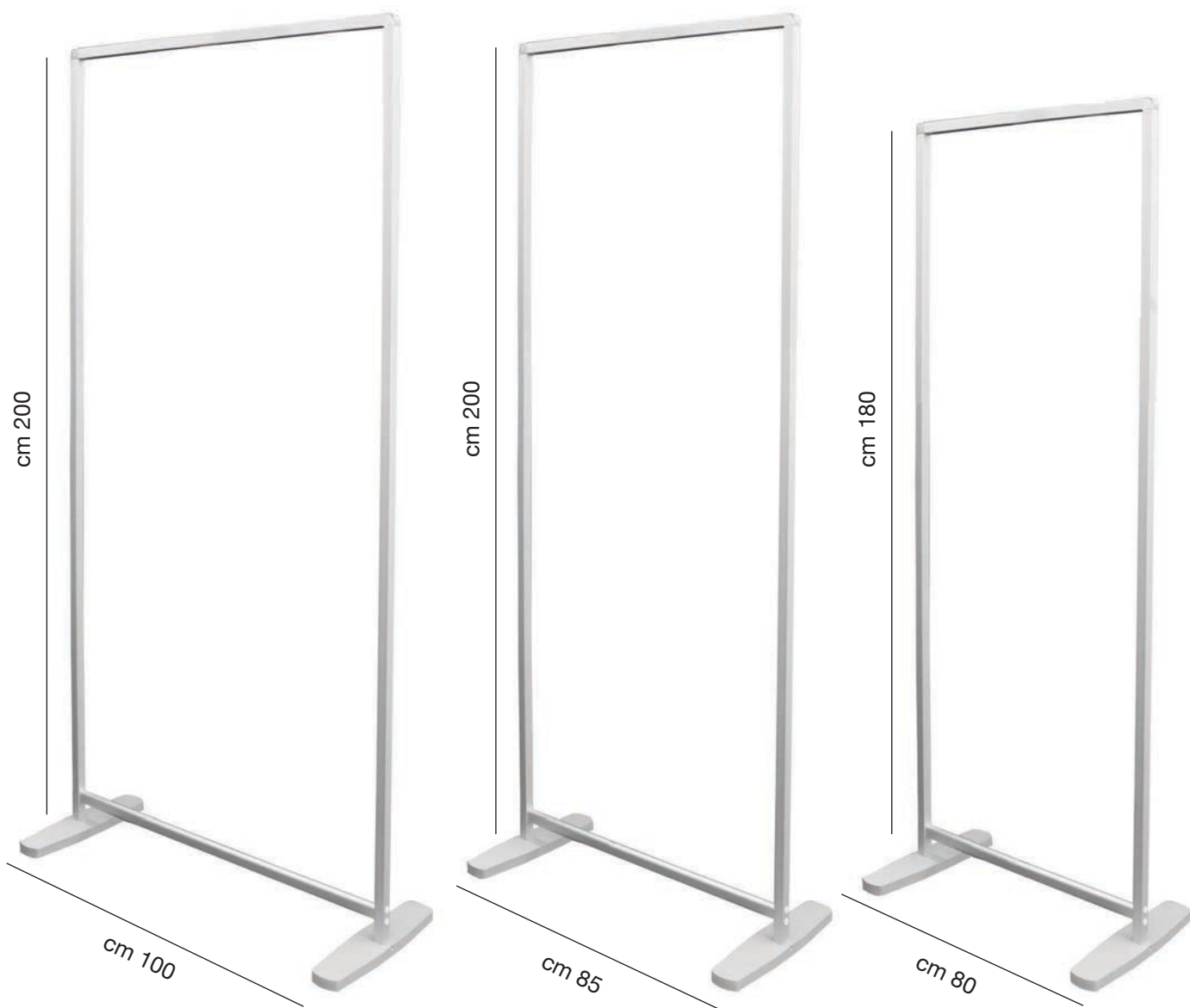

**NOSTRA PRODUZIONE
ALTRE VARIANTI E MISURE SU RICHIESTA**

LIGHTBOX ALU

Struttura modulare bifacciale in alluminio silver con illuminazione LED, facilmente assemblabile senza ausilio di viteria o cacciaviti, per il sostegno di tessuti retro-illuminabili. Disponibile in diverse configurazioni e misure standard, può essere velocemente riposto in modo ordinato nella scatola di cartone. Il profilo ha una profondità di 80 mm, ed è dotato di piedini in metallo. Alimentatore 24V incluso nella dotazione.

Double-sided modular structure in silver aluminum with LED lighting, easily assembled without the aid of screws or screwdrivers, for the support of backlit fabrics. Available in different configurations and standard sizes, it can be quickly and neatly stored in the cardboard box. The profile has a depth of 80 mm and is equipped with metal feet. 24V power supply included.



SCATOLA IN CARTONE



ALIMENTATORE 24V

SCHEDA TECNICA

Codice art.	Dim. cm.	Grafica visibile cm.	Imballo cm.	Peso Kg	L.P.
WKBOXAL85	85x200 + gommino	84.7x198	35x15x110	8	360
WKBOXAL100	100x200 + gommino	99.7x198	35x15x110	9	380
WKBOXAL120	120x200 + gommino	119.7x198	35x15x125	10	410

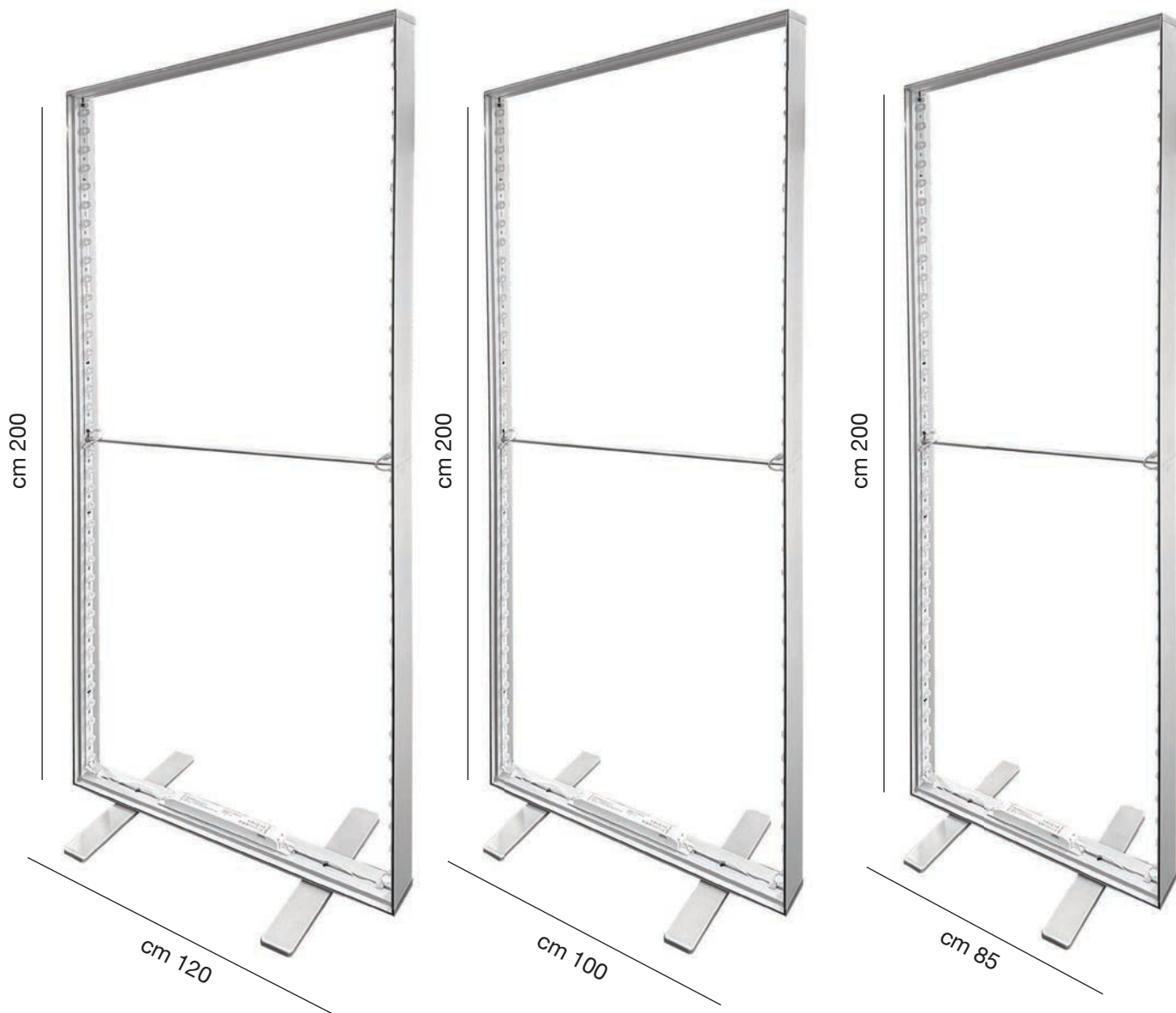

ISTRUZIONI DI MONTAGGIO



1) Inserire il profilo laterale ad una estremità della base



2) Ripetere la stessa operazione per il lato opposto



3) Inserire il secondo profilo laterale nell'inserto di quello sottostante



4) Ripetere la stessa operazione per il lato opposto



5) Inserire il profilo superiore alle 2 estremità dei profili laterali



6) Fissare la barra intermedia negli appositi incastri in ambo i lati



7) Collegare i fili elettrici inferiori in ambo i lati



8) Collegare i fili elettrici intermedi in ambo i lati

LIGHTBOX PVC

Struttura modulare bifacciale in pvc bianco con illuminazione LED, facilmente assemblabile senza ausilio di viteria o cacciaviti, per il sostegno di tessuti retro-illuminabili. Disponibile in diverse configurazioni e misure standard, può essere velocemente riposto in modo ordinato nella sacca in tessuto modello Oxford imbottita. Il profilo ha una profondità di 120 mm, ed è dotato di piedini in metallo. Alimentatore 24V incluso nella dotazione.



Double-sided modular structure in white PVC with LED lighting, easily assembled without the aid of screws or screwdrivers, for the support of backlit fabrics. Available in different configurations and standard sizes, it can be quickly stored in an orderly way in the padded fabric Oxford bag. The profile has a depth of 120 mm and is equipped with metal feet.

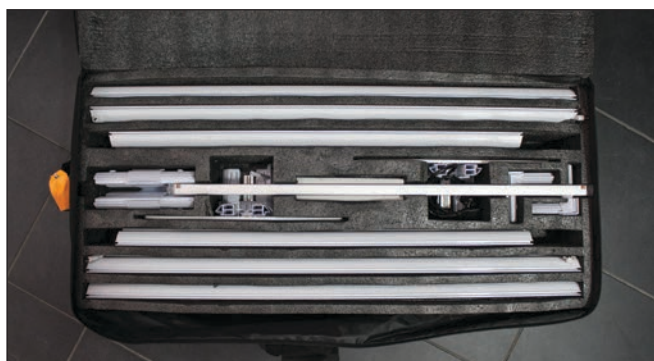

SACCA IN TESSUTO OXFORD



ALIMENTATORE 24V

SCHEDE TECNICA

Codice art.	Grafica cm.	Imballo cm.	Peso Kg	L.P.
LGBOXPVC85	85x200 + gommino	47x16x107	14	720
LGBOXPVC100	100x200 + gommino	47x16x107	15	780
LGBOXPVC150	150x200 + gommino	47x21x102	17	1.000
LGBOXPVC200	200x200 + gommino	47x21x102	20	1.320
LGBOXPVC300	300x200 + gommino	47x26x107	25	1.690

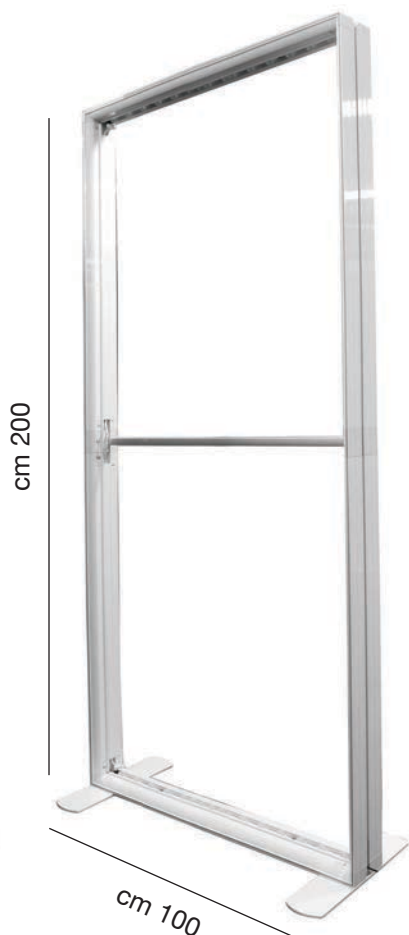

CORNICI TEXTILE LED SU MISURA



PROFILO MM.32 MONOFACCIALE lungh. mt. 6

COD. CES32



32 mm

COD. CEANG32



PROFILO MM.75 MONOFACCIALE lungh. mt. 6

COD. CES75

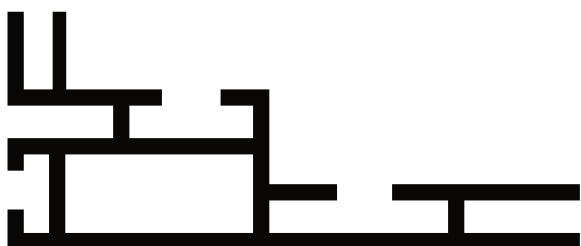

75 mm

COD. CEANG75

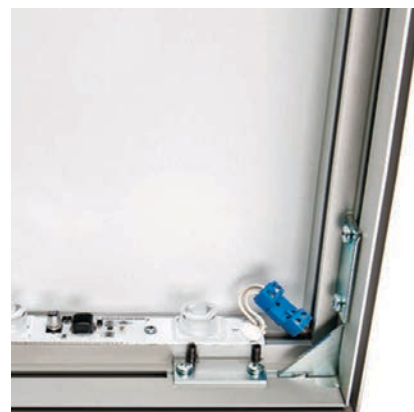

PROFILO MM.100 BIFACCIALE lungh. mt. 6

COD. CES100



100 mm

COD. CEANG100



REALIZZIAMO SU RICHIESTA CORNICI PER TEXTILE, (ESCLUSO TESSUTO) SIA MONOFACCIALI, SIA BIFACCIALI: È SUFFICIENTE SAPERE LA QUANTITÀ DESIDERATA, IL FORMATO SIA DI INGOMBRO ESTERNO, SIA INTERNO. IN 24 ORE, AVRETE IL VOSTRO PREVENTIVO PERSONALIZZATO DEL PROFILO DA VOI RICHIESTO, TRA I 12 PROFILI DISPONIBILI.

CORNICI TEXTILE LED SU MISURA



KIT PER CORNICI MONOFACCIALI

PROFILO "H" MM. 30 lungh. mt. 6

COD. TXPLT28



PROFILO MM. 18 lungh. mt. 6

COD. TXPAJ04

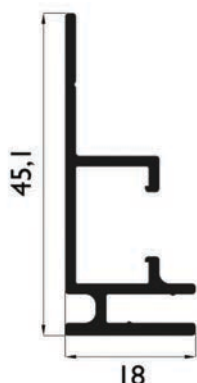

COD. TXALT09
CONNETTORE
ANGOLARE



COD. TXALT12
CONNETTORE
PIATTO



PROFILO MM. 30 lungh. mt. 6

COD. TXPLT02

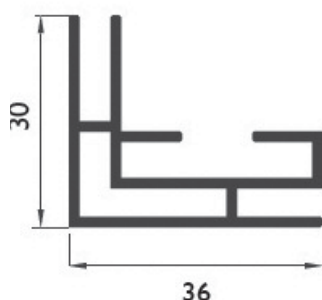

COD. TXALT02
CONNETTORE
ANGOLARE



COD. TXALT010
CONNETTORE
PIATTO



REALIZZIAMO SU RICHIESTA CORNICI PER TEXTILE, (ESCLUSO TESSUTO) SIA MONOFACCIALI, SIA BIFACCIALI: È SUFFICIENTE SAPERE LA QUANTITÀ DESIDERATA, IL FORMATO SIA DI INGOMBRO ESTERNO, SIA INTERNO. IN 24 ORE, AVRETE IL VOSTRO PREVENTIVO PERSONALIZZATO DEL PROFILO DA VOI RICHIESTO, TRA I 12 PROFILI DISPONIBILI.

CORNICI TEXTILE LED SU MISURA



KIT PER CORNICI MONOFACCIALI

PROFILO MM. 45 lungh. mt. 6

COD. TXPLT03

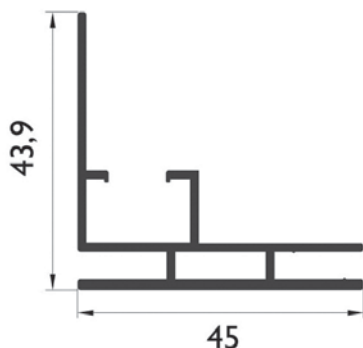

COD. TXALT32
CONNETTORE
ANGOLARE



COD. TXALT12
CONNETTORE
PIATTO



PROFILO MM. 50 lungh. mt. 6

COD. TXPLT36

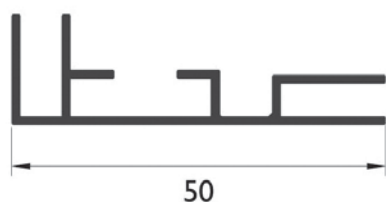

COD. TXALT49
CONNETTORE
ANGOLARE



COD. TXALT12
CONNETTORE
PIATTO



PROFILO MM. 80 lungh. mt. 6

COD. TXPLT44

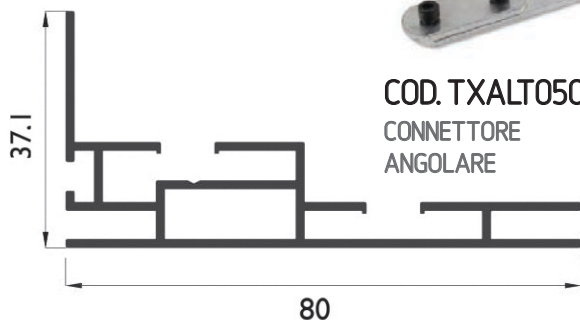

COD. TXALT0501
CONNETTORE
ANGOLARE



COD. TXALT0744
CONNETTORE
PIATTO



REALIZZIAMO SU RICHIESTA CORNICI PER TEXTILE, (ESCLUSO TESSUTO) SIA MONOFACCIALI, SIA BIFACCIALI: È SUFFICIENTE SAPERE LA QUANTITÀ DESIDERATA, IL FORMATO SIA DI INGOMBRO ESTERNO, SIA INTERNO. IN 24 ORE, AVRETE IL VOSTRO PREVENTIVO PERSONALIZZATO DEL PROFILO DA VOI RICHIESTO, TRA I 12 PROFILI DISPONIBILI.

CORNICI TEXTILE LED SU MISURA



KIT PER CORNICI BIFACCIALI

PROFILO MM. 60 lungh. mt.6

COD. TXPLT08

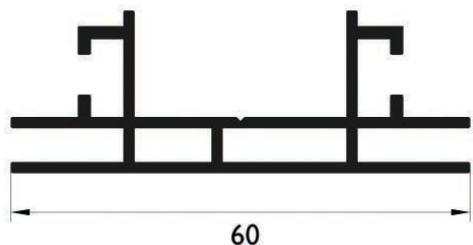

COD. TXALT01
CONNETTORE
ANGOLARE



COD. TXALT53
CONNETTORE
PIATTO



PROFILO MM. 80 lungh. mt.6

COD. TXPLT70

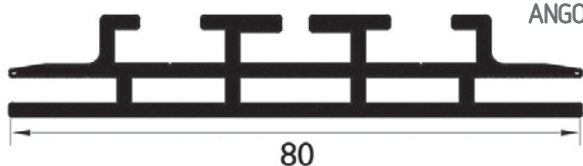

COD. TXALT61
CONNETTORE
ANGOLARE



COD. TXALT53
CONNETTORE
PIATTO



PROFILO MM. 120 lungh. mt.6

COD. TXPLT06



COD. TXALT05X8
CONNETTORE ANGOLARE



COD. TXALT07
CONNETTORE PIATTO



ACCESSORI

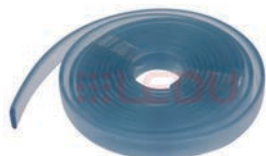

GOMMINO COD. RRBANDA



LED PERIMETRALE COD. LYDUOBOX



LED BACKLIT COD. HLHM100-1

REALIZZIAMO SU RICHIESTA CORNICI PER TEXTILE, (ESCLUSO TESSUTO) SIA MONOFACCIALI, SIA BIFACCIALI: È SUFFICIENTE SAPERE LA QUANTITÀ DESIDERATA, IL FORMATO SIA DI INGOMBRO ESTERNO, SIA INTERNO. IN 24 ORE, AVRETE IL VOSTRO PREVENTIVO PERSONALIZZATO DEL PROFILO DA VOI RICHIESTO, TRA I 12 PROFILI DISPONIBILI.

POP-UP LED BIFACCIALE

Struttura modulare bifacciale in alluminio silver con illuminazione LED ad attacco magnetico, facilmente assemblabile senza ausilio di viteria o cacciaviti, per il sostegno di tessuti retroilluminabili. Disponibile in diverse configurazioni e misure standard, si adatta facilmente alle diverse esigenze di spazio. Il profilo ha una profondità di 12 cm. Sacca per il trasporto compresa nel prezzo.

Bifacial silver aluminum modular structure with LED light and magnetic plug-in, easily assembled without using any screws or tools, to hold backlit fabrics. It's available in several standard configurations and is suitable for any space. Profile is 12 cm depth. Transport bag included with the price.



TEXTILE MODULE

16



SCHEDA TECNICA

Codice art.	Grafica cm.	Imballo cm.	Peso Kg	Colore	L.P.
BMPOPLED1020	100x200	124x18x34	14.7	Silver	600

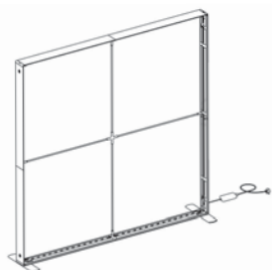

SCHEDA TECNICA

Codice art.	Grafica cm.	Imballo cm.	Peso Kg	Colore	L.P.
BMPOPLED2020	200x200	124x18x34	22.5	Silver	950

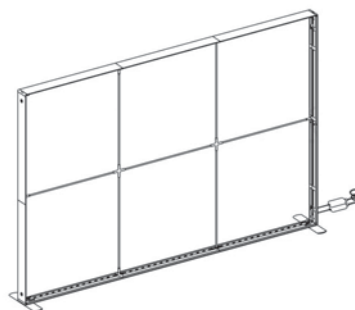

SCHEDA TECNICA

Codice art.	Grafica cm.	Imballo cm.	Peso Kg	Colore	L.P.
BMPOPLED3020	300x200	124x18x34	26.5	Silver	1.280



UNIVERS SYSTEM

Una semplice idea, un grande progetto.

L'estetica ed i materiali della linea Univers System sono capaci di conquistare, in un gioco emozionale di sensi, fin dal primo sguardo: rimarrete colpiti da un'esperienza di prodotto unica.

La nuova linea Univers System infatti è caratterizzata da un aspetto hi-tech minimale e curato nei minimi dettagli, sottile e affusolato, leggero e resistente; ogni singolo accessorio è in un rapporto profondamente armonico con gli altri, andando così a formare un'esperienza d'insieme quanto mai perfetta e gradevole.

Una tipologia di prodotto veramente nuova dunque, concepita e sviluppata per rompere gli schemi e cambiare radicalmente l'aspetto di qualsiasi ambiente in cui viene collocata, trasformandosi in una componente d'arredo in grado di arricchire i vostri spazi, sotto tutti i punti di vista.



REALIZZA IL TUO DISPLAY

Struttura autoportante monofacciale o bifacciale, realizzata in alluminio silver o antracite, e base in PVC-HD, con serie di cornici klik-klak formato A4. Disponibile anche con cornice nera.

Scegli il formato ▼



A4

A3

B2

B1

Scegli la finitura della cornice ▼



Silver



Silver angelo tondo



Nera



Acciaio

Scegli
l'orientamento
della cornice ►

Verticale



Orizzontale



Monofacciale o
Bifacciale ▼



Scegli la base

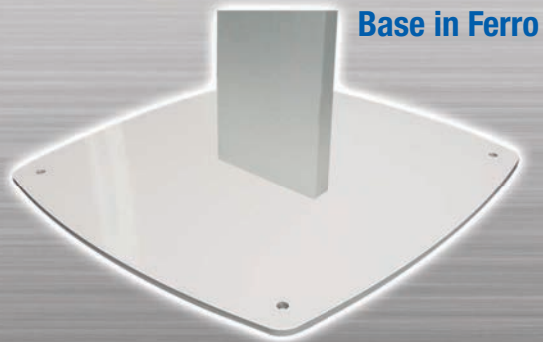
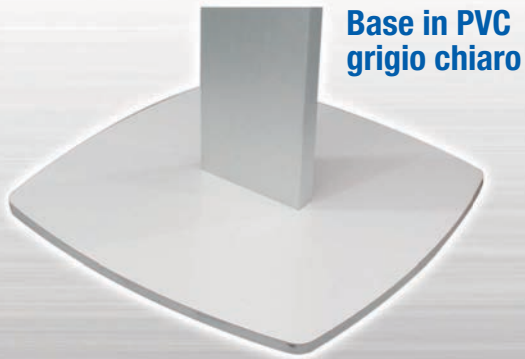

Scegli la sezione del profilo



lunghezza fino a 6 m.

Ovale

Ellisse Silver

Ellisse Antracite

Rettangolare Silver

cm 5

cm 7,5

cm 10

cm 12,5

cm 15

Scegli la tipologia di tasca

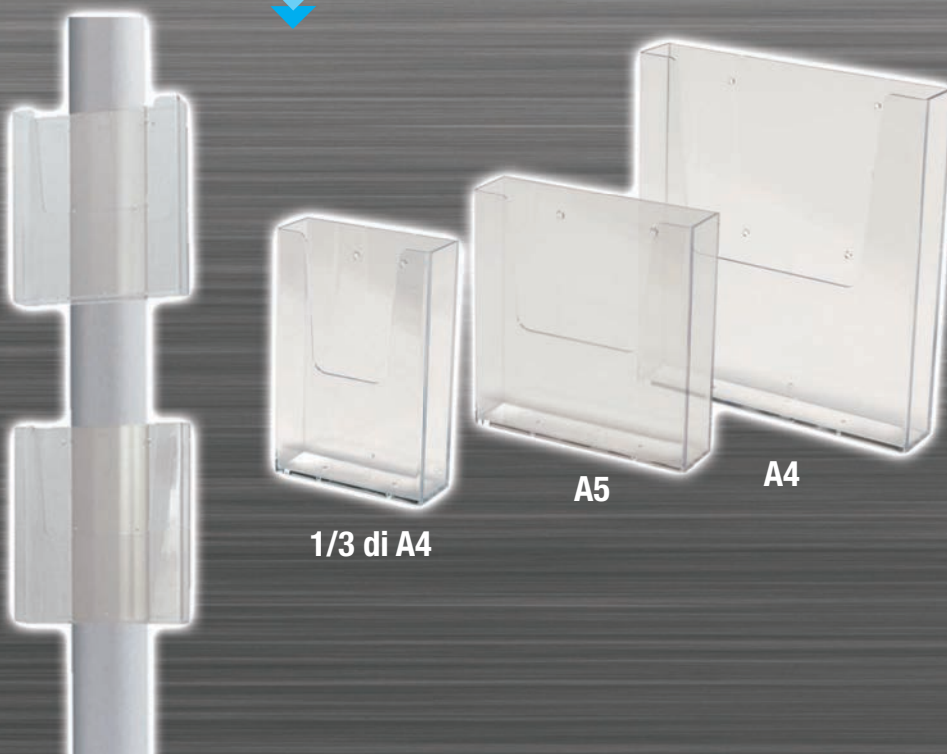

BASI IN PVC

PVC HD

Particolarmente resistente a detersivi industriali, saponi e sgrassatori.
PRATICAMENTE INATTACCABILE!

Base spessore mm. 15 realizzata in materiale antiacido resistente a tutti i tipi di saponi e solventi industriali.
Base thickness mm. 15 realized with antacid material resistant to all types of soaps and industrial solvent.

BASI IN PVC HD



BASI IN PVC HD GRIGIO CHIARO

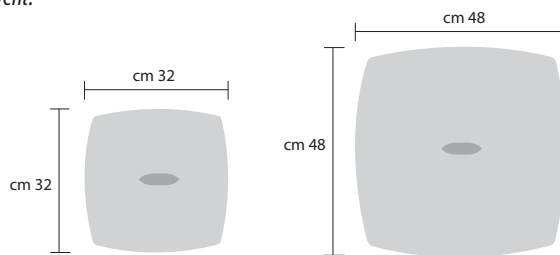

BASI IN PVC HD GRIGIO SCURO

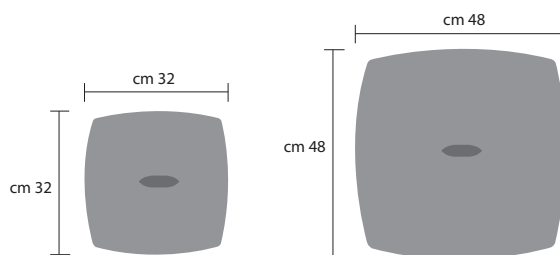

ZAVORRE IN PVC HD

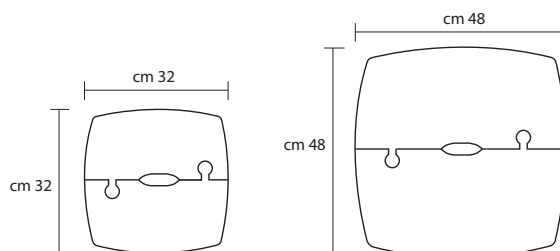

ZAVORRE IN PVC HD



SCHEDA TECNICA BASI PVC HD

Codice art.	Codice art.	Descrizione	L.P.
Grigio Chiaro	Grigio Scuro		
EUUSBASEGR32	EUUSBASEAN32	Base cm. 32x32	65
EUUSBASEGRM	EUUSBASEANM	Base cm. 48x48	131

SCHEDA TECNICA ZAVORRE PVC HD

Codice art.	Codice art.	Descrizione	L.P.
Grigio Chiaro	Grigio Scuro		
EUUSZAVAGRI	EUUSZAVAN32	Zavorra "I" cm. 32x32	65
EUUSZAVAGRM	EUUSZAVAANM	Zavorra "M" cm. 48x48	131

BASE IN FERRO PER ESTERNO

Base spessore mm. 8 realizzata in ferro, colore grigio, con fori centrali diametro mm. 10 compatibili con profili in alluminio Ellisse e Quadro di uguale larghezza (pag. 11). Presenti anche ulteriori 4 fori per fissaggio a terra tramite tasselli inclusi. Peso 15 Kg.

Base thickness mm. 8 made of iron, gray color, with central holes diameter mm. 10 compatible with Ellipse and Quadro aluminum profiles of the same width (page 11). There are also 4 additional holes for fixing to the ground using the included plugs. Weight 15Kg.



FISSAGGI SU CALCESTRUZZO



FISSAGGI SU ASFALTO

SCHEDA TECNICA

Codice	Descrizione	L.P.
NCBAFEUS4848	Base cm. 48x48	300



**NOSTRA PRODUZIONE
ALTRE VARIANTI E MISURE SU RICHIESTA**

PROFILI IN ALLUMINIO

Profili in alluminio anodizzato silver o antracite, disponibili con sezione ellittica, rettangolare e ovale, in diverse misure standard.

Profiles in silver or anthracite anodized aluminum, available with elliptical, rectangular and oval section, in various standard sizes.

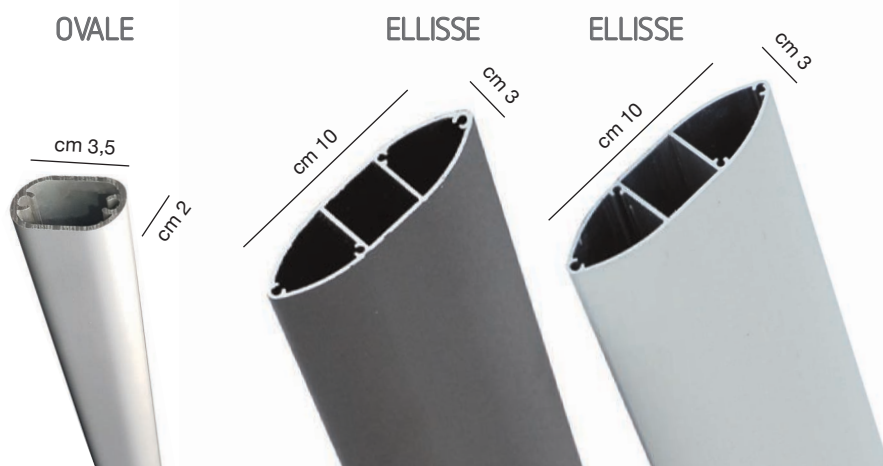

SCHEDA TECNICA PROFILO OVALE SILVER

Codice art.	Descrizione	L.P.
LTPROOVS100	Profilo ovale cm. 100	18
LTPROOVS110	Profilo ovale cm. 110	18
LTPROOVS120	Profilo ovale cm. 120	23
LTPROOVS130	Profilo ovale cm. 130	23
LTPROOVS140	Profilo ovale cm. 140	27
LTPROOVS150	Profilo ovale cm. 150	27
LTPROOVS160	Profilo ovale cm. 160	30
LTPROOVS170	Profilo ovale cm. 170	31
LTPROOVS180	Profilo ovale cm. 180	36
LTPROOVS200	Profilo ovale cm. 200	36
LTPROOVS250	Profilo ovale cm. 250	45
LTPROOVS300	Profilo ovale cm. 300	54

SCHEDA TECNICA PROFILO ELLISSE ANTRACITE

Codice art.	Descrizione	L.P.
LTPROELA100	Profilo ellisse cm. 100	47
LTPROELA110	Profilo ellisse cm. 110	47
LTPROELA120	Profilo ellisse cm. 120	60
LTPROELA130	Profilo ellisse cm. 130	60
LTPROELA140	Profilo ellisse cm. 140	70
LTPROELA150	Profilo ellisse cm. 150	70
LTPROELA160	Profilo ellisse cm. 160	94
LTPROELA170	Profilo ellisse cm. 170	94
LTPROELA180	Profilo ellisse cm. 180	94
LTPROELA200	Profilo ellisse cm. 200	94
LTPROELA250	Profilo ellisse cm. 250	117
LTPROELA300	Profilo ellisse cm. 300	141

SCHEDA TECNICA PROFILO ELLISSE SILVER

Codice art.	Descrizione	L.P.
LTPROEL100	Profilo ellisse cm. 100	47
LTPROEL110	Profilo ellisse cm. 110	47
LTPROEL120	Profilo ellisse cm. 120	60
LTPROEL130	Profilo ellisse cm. 130	60
LTPROEL140	Profilo ellisse cm. 140	70
LTPROEL150	Profilo ellisse cm. 150	70
LTPROEL160	Profilo ellisse cm. 160	94
LTPROEL170	Profilo ellisse cm. 170	94
LTPROEL180	Profilo ellisse cm. 180	94
LTPROEL200	Profilo ellisse cm. 200	94
LTPROEL250	Profilo ellisse cm. 250	117
LTPROEL300	Profilo ellisse cm. 300	141

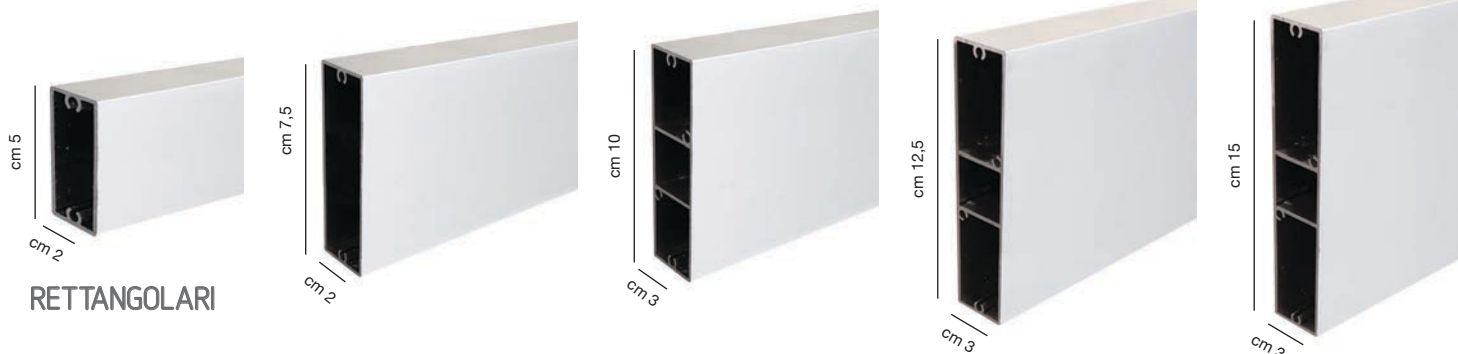

RETTANGOLARI

SCHEDA TECNICA PROFILO cm 5x2

Codice art.	Descrizione	L.P.
LTPRET5100	Profilo rett. 5x2 cm.100	23
LTPRET5110	Profilo rett. 5x2 cm.110	23
LTPRET5120	Profilo rett. 5x2 cm.120	29
LTPRET5130	Profilo rett. 5x2 cm.130	29
LTPRET5140	Profilo rett. 5x2 cm.140	34
LTPRET5150	Profilo rett. 5x2 cm.150	34
LTPRET5160	Profilo rett. 5x2 cm.160	38
LTPRET5170	Profilo rett. 5x2 cm.170	38
LTPRET5180	Profilo rett. 5x2 cm.180	46
LTPRET5200	Profilo rett. 5x2 cm.200	46
LTPRET5250	Profilo rett. 5x2 cm.250	58
LTPRET5300	Profilo rett. 5x2 cm.300	69

SCHEDA TECNICA PROFILO cm 7,5x2

Codice art.	Descrizione	L.P.
LTPRET755100	Profilo rett. 7,5x2 cm. 100	30
LTPRET755110	Profilo rett. 7,5x2 cm. 110	30
LTPRET755120	Profilo rett. 7,5x2 cm. 120	39
LTPRET755130	Profilo rett. 7,5x2 cm. 130	39
LTPRET755140	Profilo rett. 7,5x2 cm. 140	45
LTPRET755150	Profilo rett. 7,5x2 cm. 150	45
LTPRET755160	Profilo rett. 7,5x2 cm. 160	52
LTPRET755170	Profilo rett. 7,5x2 cm. 170	52
LTPRET755180	Profilo rett. 7,5x2 cm. 180	60
LTPRET755200	Profilo rett. 7,5x2 cm. 200	60
LTPRET755250	Profilo rett. 7,5x2 cm. 250	75
LTPRET755300	Profilo rett. 7,5x2 cm. 300	90

SCHEDA TECNICA PROFILO cm 10x3

Codice art.	Descrizione	L.P.
LTPRET10100	Profilo rett. 10x3 cm.100	50
LTPRET10110	Profilo rett. 10x3 cm.110	50
LTPRET10120	Profilo rett. 10x3 cm.120	65
LTPRET10130	Profilo rett. 10x3 cm.130	65
LTPRET10140	Profilo rett. 10x3 cm.140	75
LTPRET10150	Profilo rett. 10x3 cm.150	75
LTPRET10160	Profilo rett. 10x3 cm.160	85
LTPRET10170	Profilo rett. 10x3 cm.170	85
LTPRET10180	Profilo rett. 10x3 cm.180	100
LTPRET10200	Profilo rett. 10x3 cm.200	100
LTPRET10250	Profilo rett. 10x3 cm.250	125
LTPRET10300	Profilo rett. 10x3 cm.300	150

SCHEDA TECNICA PROFILO cm 12,5x3

Codice art.	Descrizione	L.P.
LTPRET125100	Profilo rett. 12,5x3 cm. 100	64
LTPRET125110	Profilo rett. 12,5x3 cm. 110	64
LTPRET125120	Profilo rett. 12,5x3 cm. 120	84
LTPRET125130	Profilo rett. 12,5x3 cm. 130	84
LTPRET125140	Profilo rett. 12,5x3 cm. 140	97
LTPRET125150	Profilo rett. 12,5x3 cm. 150	97
LTPRET125160	Profilo rett. 12,5x3 cm. 160	103
LTPRET125170	Profilo rett. 12,5x3 cm. 170	110
LTPRET125180	Profilo rett. 12,5x3 cm. 180	128
LTPRET125200	Profilo rett. 12,5x3 cm. 200	128
LTPRET125250	Profilo rett. 12,5x3 cm. 250	160
LTPRET125300	Profilo rett. 12,5x3 cm. 300	192

SCHEDA TECNICA PROFILO cm 15x3

Codice art.	Descrizione	L.P.
LTPRET15100	Profilo rett. 15x3 cm.100	72
LTPRET15110	Profilo rett. 15x3 cm.110	72
LTPRET15120	Profilo rett. 15x3 cm.120	93
LTPRET15130	Profilo rett. 15x3 cm.130	93
LTPRET15140	Profilo rett. 15x3 cm.140	108
LTPRET15150	Profilo rett. 15x3 cm.150	108
LTPRET15160	Profilo rett. 15x3 cm.160	115
LTPRET15170	Profilo rett. 15x3 cm.170	122
LTPRET15180	Profilo rett. 15x3 cm.180	130
LTPRET15200	Profilo rett. 15x3 cm.200	144
LTPRET15250	Profilo rett. 15x3 cm.250	180
LTPRET15300	Profilo rett. 15x3 cm.300	216

US MESSAGE A4 - A3 - B2 - B1 CON VERSIONI BROCHURE

Struttura autoportante monofacciale o bifacciale, realizzata con palo ellittico in alluminio silver o antracite e base in PVC-HD, con serie di cornici klik-klak formato A4. Disponibile anche con cornice nera.

Monofacial or bifacial free-standing structure, realized with elliptical silver or anthracite grey aluminium pole and PVC-HD base, with series of klik-klak frames A4 size. Also available with black frame.



SCHEDA TECNICA MESSAGE A4

Codice art.	Descrizione	L.P.
EUUSMBB	1 klik klak A4 monofacciale verticale silver	190
EUUSMCC	1 klik klak A4 monofacciale orizzontale silver	190

SCHEDA TECNICA MESSAGE A3

Codice art.	Descrizione	L.P.
EUUSMFF	1 klik klak A3 monofacciale verticale silver	198
EUUSMGG	1 klik klak A3 monofacciale orizzontale silver	198

NOSTRA PRODUZIONE
ALTRE VARIANTI E MISURE SU RICHIESTA

MONOFACCIALI A4 KLIK-KLAK

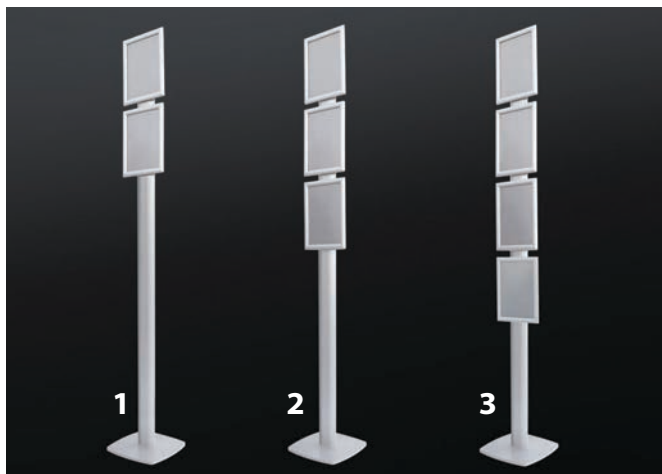

SCHEMA TECNICA MESSAGE A4 VERTICALE MONOFACCIALE

Codice art.	Descrizione	L.P.
EUUSM1	2 klik klak A4 verticale silver	200
EUUSM2	3 klik klak A4 verticale silver	215
EUUSM3	4 klik klak A4 verticale silver	225

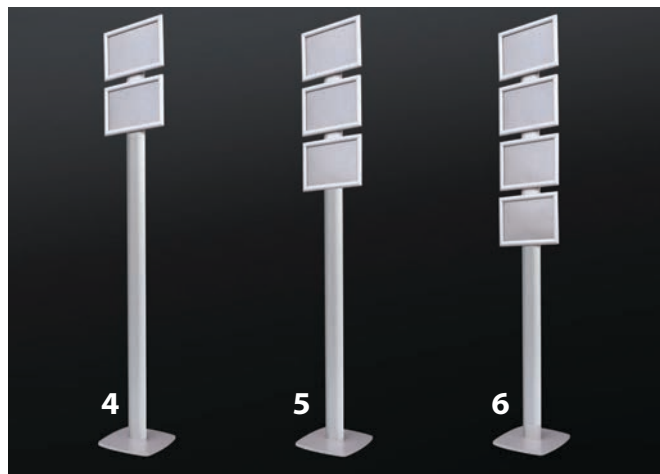

SCHEMA TECNICA MESSAGE A4 ORIZZONTALE MONOFACCIALE

Codice art.	Descrizione	L.P.
EUUSM4	2 klik klak A4 orizzontale silver	200
EUUSM5	3 klik klak A4 orizzontale silver	215
EUUSM6	4 klik klak A4 orizzontale silver	225

MONOFACCIALI A4 KLIK-KLAK

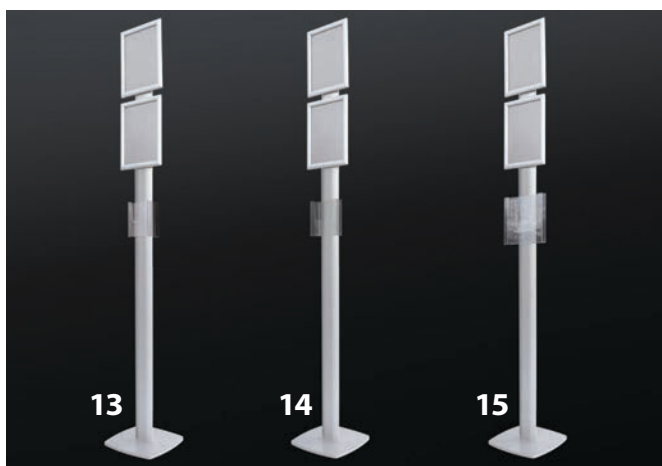

SCHEMA TECNICA MESSAGE A4 VERTICALE MONOFACCIALE

Codice art.	Descrizione	L.P.
EUUSMB13	2 klik klak A4 +1 brochure 1/3 A4 silver	210
EUUSMB14	2 klik klak A4 +1 brochure A5 silver	215
EUUSMB15	2 klik klak A4 +1 brochure A4 silver	220

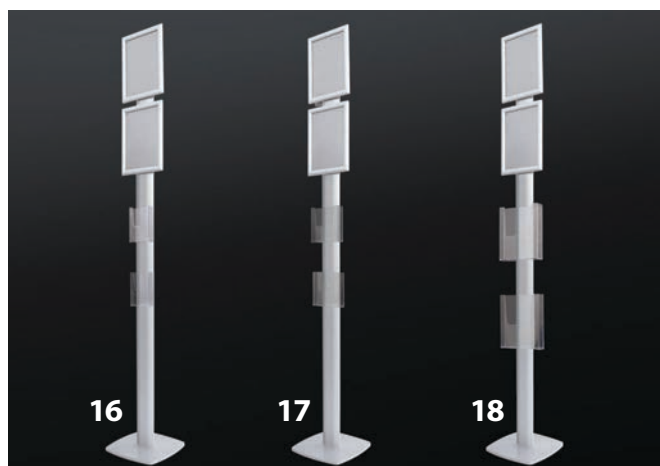

SCHEMA TECNICA MESSAGE A4 VERTICALE MONOFACCIALE

Codice art.	Descrizione	L.P.
EUUSMB16	2 klik klak A4 +2 brochure 1/3 A4 silver	220
EUUSMB17	2 klik klak A4 +2 brochure A5 silver	234
EUUSMB18	2 klik klak A4 + 2 brochure A4 silver	240

MONOFACCIALI A4 KLIK-KLAK

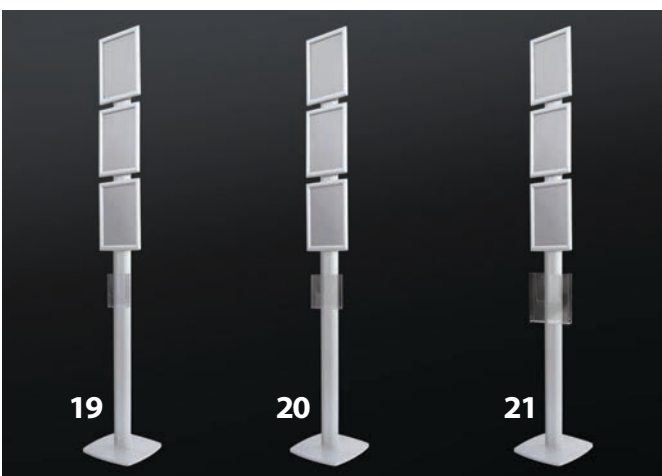

SCHEMA TECNICA MESSAGE A4 VERTICALE MONOFACCIALE

Codice art.	Descrizione	L.P.
EUUSMB19	3 klik klak A4 +1 brochure 1/3 A4 silver	223
EUUSMB20	3 klik klak A4 +1 brochure A5 silver	228
EUUSMB21	3 klik klak A4 + 1 brochure A4 silver	232

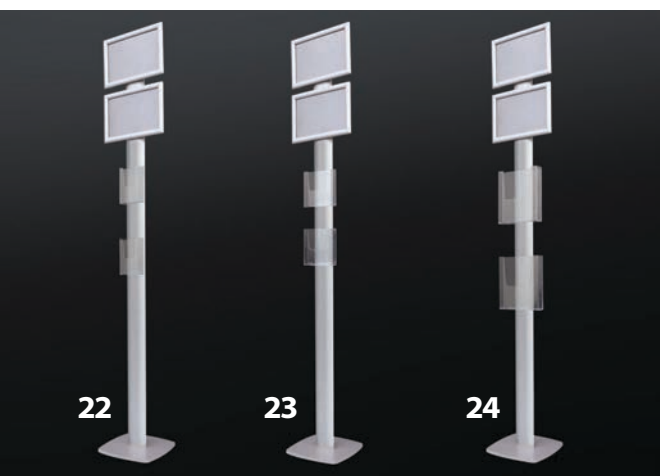

SCHEMA TECNICA MESSAGE A4 ORIZZONTALE MONOFACCIALE

Codice art.	Descrizione	L.P.
EUUSMB22	2 klik klak A4 +2 brochure 1/3 A4 silver	220
EUUSMB23	2 klik klak A4 +2 brochure A5 silver	230
EUUSMB24	2 klik klak A4 +2 brochure A4 silver	240

**NOSTRA PRODUZIONE
ALTRE VARIANTI E MISURE SU RICHIESTA**

MONOFACCIALI A4 KLIK-KLAK

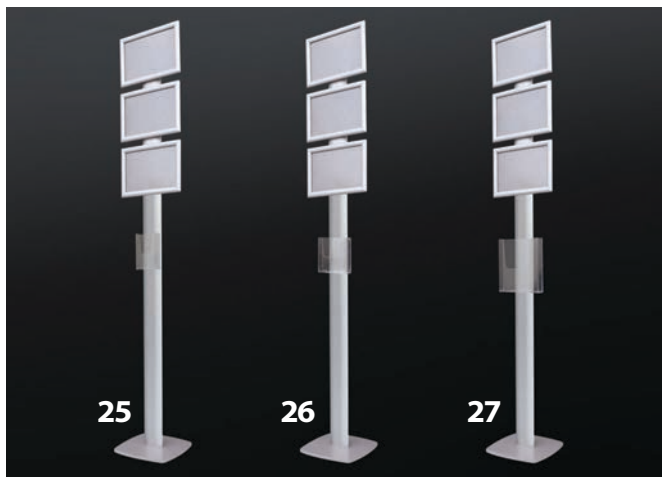

SCHEMA TECNICA MESSAGE A4 ORIZZONTALE MONOFACCIALE

Codice art.	Descrizione	L.P.
EUUSMB25	3 klik klak A4 +1 brochure 1/3 A4 silver	223
EUUSMB26	3 klik klak A4 +1 brochure A5 silver	228
EUUSMB27	3 klik klak A4 +1 brochure A4 silver	232

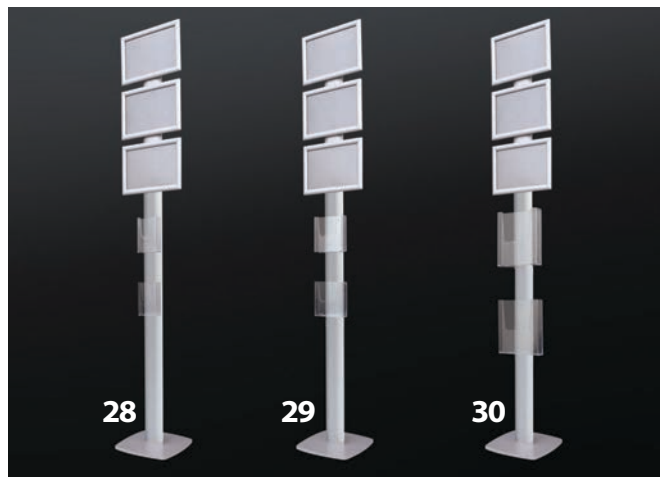

SCHEMA TECNICA MESSAGE A4 ORIZZONTALE MONOFACCIALE

Codice art.	Descrizione	L.P.
EUUSMB28	3 klik klak A4 +2 brochure 1/3 A4 silver	230
EUUSMB29	3 klik klak A4 +2 brochure A5 silver	240
EUUSMB30	3 klik klak A4 +2 brochure A4 silver	252

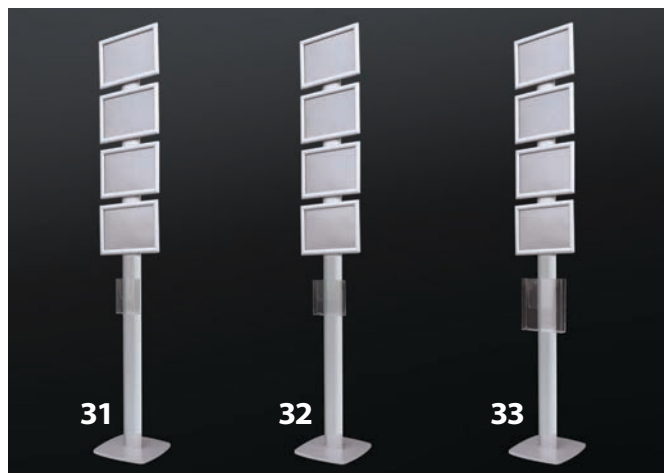

SCHEMA TECNICA MESSAGE A4 ORIZZONTALE MONOFACCIALE

Codice art.	Descrizione	L.P.
EUUSMB31	4 klik klak A4 +1 brochure 1/3 A4 silver	235
EUUSMB32	4 klik klak A4 +1 brochure A5 silver	240
EUUSMB33	4 klik klak A4 +1 brochure A4 silver	245

**TUTTE
LE STRUTTURE SONO
DISPONIBILI ANCHE
BIFACCIALI**

MONOFACCIALI A3 KLIK-KLAK

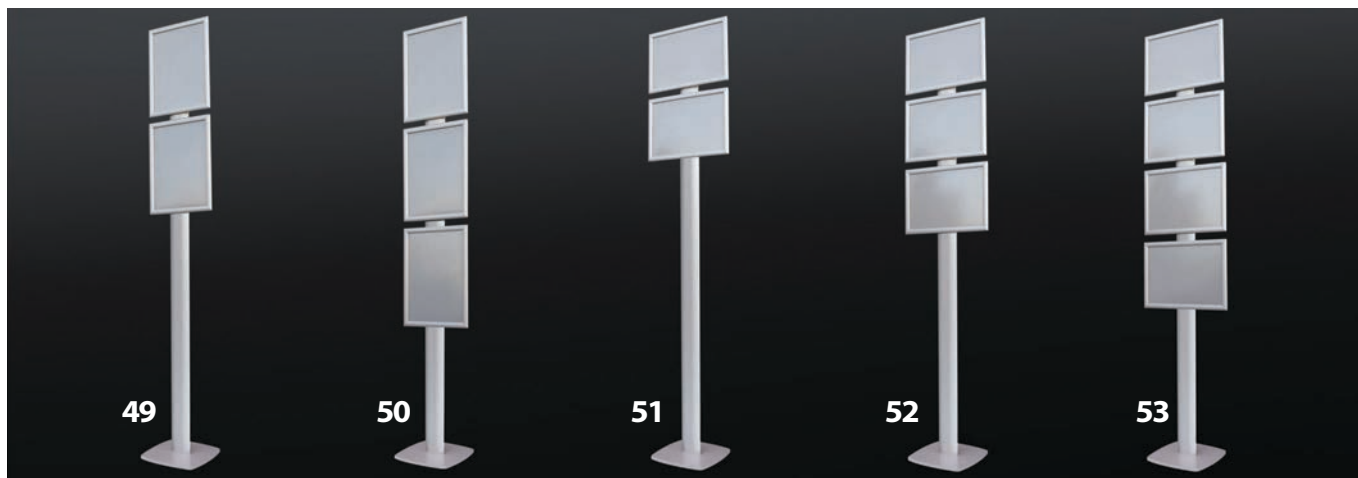

SCHEMA TECNICA MESSAGE A3 MONOFACCIALE VERTICALE

Codice art.	Descrizione	L.P.
EUUSM49	2 klik klak A3 silver	214
EUUSM50	3 klik klak A3 silver	230

SCHEMA TECNICA MESSAGE A3 MONOFACCIALE ORIZZONTALE

Codice art.	Descrizione	L.P.
EUUSM51	2 klik klak A3 silver	214
EUUSM52	3 klik klak A3 silver	230
EUUSM53	4 klik klak A3 silver	246

**NOSTRA PRODUZIONE
ALTRE VARIANTI E MISURE SU RICHIESTA**

MONOFACCIALI A3 KLIK-KLAK

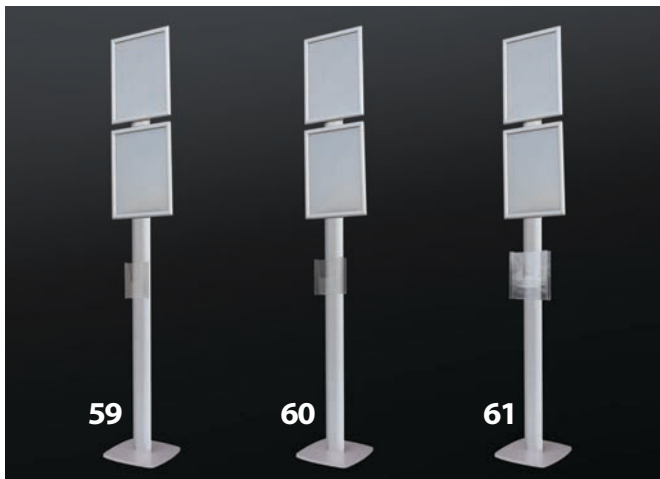

SCHEDA TECNICA MESSAGE A3 MONOFACCIALE VERTICALE

Codice art.	Descrizione	L.P.
EUUSMB59	2 klik klak A3 +1 brochure 1/3 A4 silver	220
EUUSMB60	2 klik klak A3 +1 brochure A5 silver	225
EUUSMB61	2 klik klak A3 +1 brochure A4 silver	232

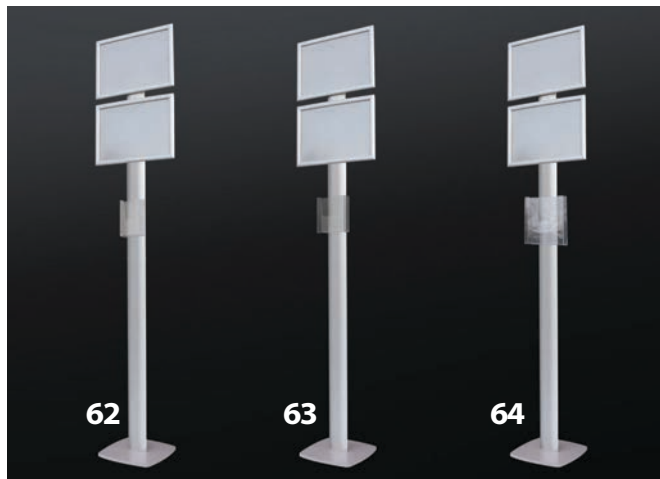

SCHEDA TECNICA MESSAGE A3 MONOFACCIALE ORIZZONTALE

Codice art.	Descrizione	L.P.
EUUSMB62	2 klik klak A3 +1 brochure 1/3 A4 silver	220
EUUSMB63	2 klik klak A3 +1 brochure A5 silver	225
EUUSMB64	2 klik klak A3 +1 brochure A4 silver	232

MONOFACCIALI A3 KLIK-KLAK

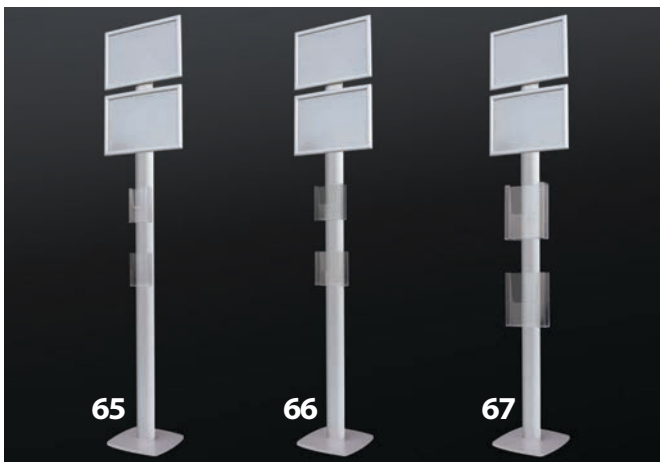

SCHEDA TECNICA MESSAGE A3 MONOFACCIALE ORIZZONTALE

Codice art.	Descrizione	L.P.
EUUSMB65	2 klik klak A3 +2 brochure 1/3 A4 silver	230
EUUSMB66	2 klik klak A3 +2 brochure A5 silver	240
EUUSMB67	2 klik klak A3 +2 brochure A4 silver	252



SCHEDA TECNICA MESSAGE A3 MONOFACCIALE ORIZZONTALE

Codice art.	Descrizione	L.P.
EUUSMB68	3 klik klak A3 +1 brochure 1/3 A4 silver	238
EUUSMB69	3 klik klak A3 +1 brochure A5 silver	242
EUUSMB70	3 klik klak A3 +1 brochure A4 silver	268

MONOFACCIALI B2 KLIK-KLAK



SCHEDA TECNICA MESSAGE B2 CM. 50x70 MONOFACCIALE

Codice art.	Descrizione	L.P.
EUUSM83	1 klik klak B2 cm 50x70 verticale silver	240
EUUSM84	1 klik klak B2 cm 50x70 orizzontale silver	240

SCHEDA TECNICA MESSAGE B2 CM. 50x70 MONOFACCIALE

Codice art.	Descrizione	L.P.
EUUSM85	2 klik klak B2 cm 70x50 verticale silver	282
EUUSM86	2 klik klak B2 cm 70x50 orizzontale silver	282

NOSTRA PRODUZIONE
ALTRE VARIANTI E MISURE SU RICHIESTA

MONOFACCIALI B2 KLIK-KLAK**SCHEMA TECNICA MESSAGE B2 cm 50x70 MONOFACCIALE VERTICALE**

Codice art.	Descrizione	L.P.
EUUSMB91	1 klik klak B2 cm 50x70 +1 broch. 1/3 A4 silver	250
EUUSMB92	1 klik klak B2 cm 50x70 +1 broch. A5 silver	254
EUUSMB93	1 klik klak B2 cm 50x70 +1 broch. A4 silver	260

SCHEMA TECNICA MESSAGE B2 cm 70x50 MONOFACCIALE ORIZZONTALE

Codice art.	Descrizione	L.P.
EUUSMB94	1 klik klak B2 cm 70x50 +1 broch. 1/3 A4 silver	250
EUUSMB95	1 klik klak B2 cm 70x50 +1 broch. A5 silver	254
EUUSMB96	1 klik klak B2 cm 70x50 +1 broch. A4 silver	260

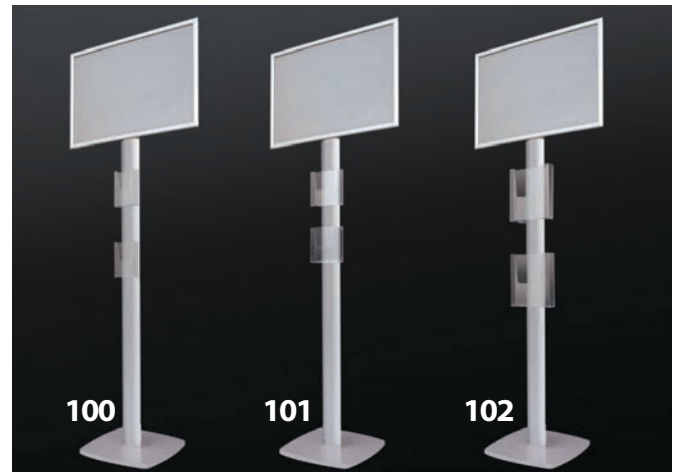
**SCHEMA TECNICA MESSAGE B2 cm 50x70 MONOFACCIALE VERTICALE**

Codice art.	Descrizione	L.P.
EUUSMB97	1 klik klak B2 cm 50x70 +2 broch. 1/3 A4 silver	256
EUUSMB98	1 klik klak B2 cm 50x70 +2 broch. A5 silver	266
EUUSMB99	1 klik klak B2 cm 50x70 +2 broch. A4 silver	278

SCHEMA TECNICA MESSAGE B2 cm 70x50 MONOFACCIALE ORIZZONTALE

Codice art.	Descrizione	L.P.
EUUSMB100	1 klik klak B2 cm 70x50 2 broch. 1/3 A4 silver	256
EUUSMB101	1 klik klak B2 cm 70x50 +2 broch. A5 silver	266
EUUSMB102	1 klik klak B2 cm 70x50 +2 broch. A4 silver	278

MONOFACCIALE B1 KLIK-KLAK**SCHEMA TECNICA MESSAGE B1 CM. 70x100 MONOFACCIALE VERTICALE**

Codice art.	Descrizione	L.P.
EUUSM115	1 klik klak B1 cm 70x100 verticale silver	264

SCHEMA TECNICA MESSAGE B1 CM. 70x100 MONOFACCIALE VERTICALE

Codice art.	Descrizione	L.P.
EUUSMB116	1 klik klak B1 cm 70x100 +1 broch. 1/3 A4 silver	274
EUUSMB117	1 klik klak B1 cm 70x100 +1 broch. A5 silver	278
EUUSMB118	1 klik klak B1 cm 70x100 +1 broch. A4 silver	302

**NOSTRA PRODUZIONE
ALTRE VARIANTI E MISURE SU RICHIESTA**

US STYLE KLIK - KLAK

Struttura autoportante monofacciale o bifacciale in alluminio silver, oppure in antracite, per l'esposizione di poster con cornici klik klak nei formati cm. 50x70, cm. 70x100 e cm. 100x140. Optional le mensole porta-brochure in Perspex fumè. Disponibile anche con profilo rettangolare. Possibilità di aggiungere personalizzazioni con mensole e ruote.

Monofacial or bifacial free-standing structure in silver or anthracite grey aluminum for poster exhibition, with klik-klak frames in size of 50x70 cm., 70x100 cm. and 100x140 cm. Optional the pocket brochure shelves in smoky grey Perspex. Available also with rectangular pole. Possibility to add customizations with shelves and wheels.



DISPONIBILI ANCHE
CON RUOTE



SCHEDA TECNICA CON PROFILO ELLISSE

Codice art.	Descrizione	L.P.
EUUSSTK57MO	Style silver monofacciale cm. 50x70	435
EUUSSTK57BI	Style silver bifacciale cm. 50x70	475
EUUSSTK710MO	Style silver monofacciale cm. 70x100	475
EUUSSTK710BI	Style silver bifacciale cm. 70x100	542
EUUSSTK1014MO	Style silver monofacciale cm. 100x140	545
EUUSSTK1014BI	Style silver bifacciale cm. 100x140	655
EUUSSTK57MOA	Style antracite monofacciale cm. 50x70	435
EUUSSTK57BIA	Style antracite bifacciale cm. 50x70	475
EUUSSTK710MOA	Style antracite monofacciale cm. 70x100	475
EUUSSTK710BIA	Style antracite bifacciale cm. 70x100	542
EUUSSTK1014MOA	Style antracite monofacciale cm. 100x140	545
EUUSSTK1014BIA	Style antracite bifacciale cm. 100x140	655
EUUSRIP1A4	Mensola Perspex fumè per 1 f.to A4	50
EUUSRIP2A4	Mensola Perspex fumè per 2 f.to A4	60
EUUSRIP3A4	Mensola Perspex fumè per 3 f.to A4	70

SCHEDA TECNICA NUOVO UNIVERS SYSTEM CON PROFILO RETTANGOLARE

Codice art.	Descrizione	L.P.
EUNUSSTK57MO	Style silver monofacciale cm. 50x70	504
EUNUSSTK57BI	Style silver bifacciale cm. 50x70	552
EUNUSSTK710MO	Style silver monofacciale cm. 70x100	552
EUNUSSTK710BI	Style silver bifacciale cm. 70x100	627
EUNUSSTK1014MO	Style silver monofacciale cm. 100x140	632
EUNUSSTK1014BI	Style silver bifacciale cm. 100x140	760
EUNUSRIP1A4	Mensola Perspex fumè per 1 f.to A4	50
EUNUSRIP2A4	Mensola Perspex fumè per 2 f.to A4	60
EUNUSRIP3A4	Mensola Perspex fumè per 3 f.to A4	70

NOSTRA PRODUZIONE
ALTRE VARIANTI E MISURE SU RICHIESTA

US UNIVERSAL BROCHURE

Struttura autoportante in alluminio anodizzato silver o antracite e base in PVC-HD, disponibile sia monofacciale che bifacciale; altezza cm. 170, con serie di tasche porta-brochure formato A5 e A4. Disponibile anche con profilo rettangolare.

Self-supporting anodized aluminum silver or anthracite structure and PVC base - HD, available in both single-sided and double-sided; height cm. 170, with several pockets - brochure A5 and A4. Available also with rectangular pole.

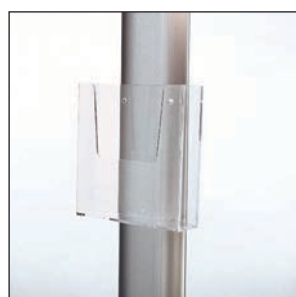
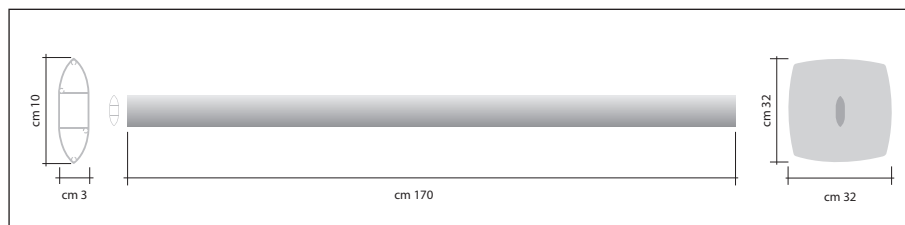

PORTABROCHURE FTO A5

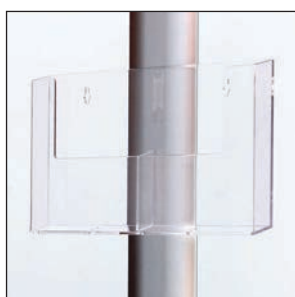

PORTABROCHURE FTO A5X2

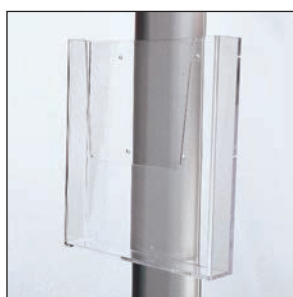

PORTABROCHURE FTO A4

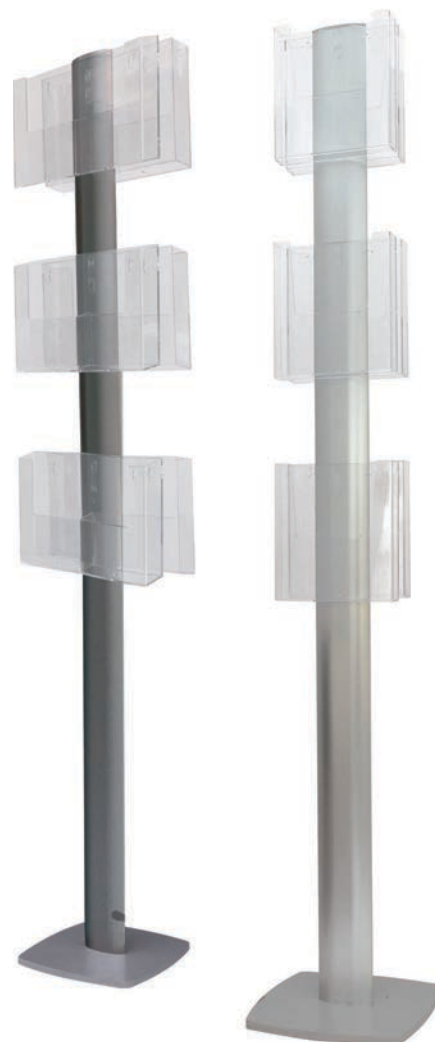

MONOFACCIALI

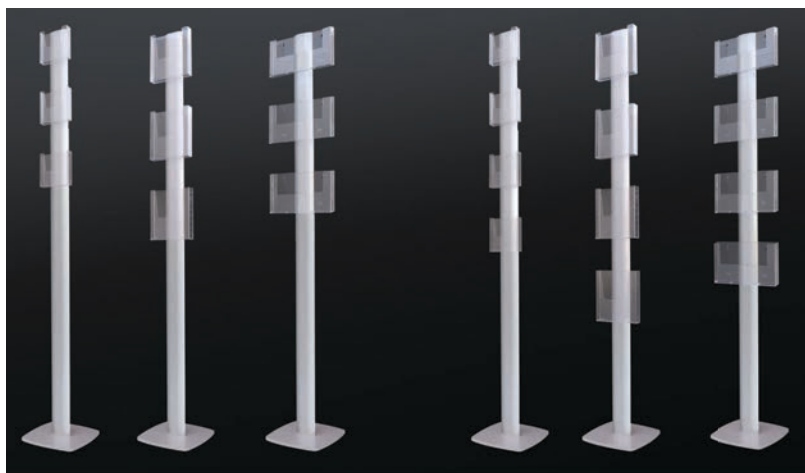

SCHEDA TECNICA 3 TASCHE MONOFACCIALE

Codice art.	Descrizione	L.P.
EUUSBR123	3 tasche f.to A5 silver	220
EUUSBR124	3 tasche f.to A4 silver	237
EUUSBR125	3 tasche f.to 2x A5 silver	244
EUUSBR123A	3 tasche f.to A5 antracite	220
EUUSBR124A	3 tasche f.to A4 antracite	237
EUUSBR125A	3 tasche f.to 2x A5 antracite	244

SCHEDA TECNICA 4 TASCHE MONOFACCIALE

Codice art.	Descrizione	L.P.
EUUSBR126	4 tasche f.to A5 silver	232
EUUSBR127	4 tasche f.to A4 silver	256
EUUSBR128	4 tasche f.to 2x A5 silver	266
EUUSBR126A	4 tasche f.to A5 antracite	232
EUUSBR127A	4 tasche f.to A4 antracite	256
EUUSBR128A	4 tasche f.to 2x A5 antracite	266

BIFACCIALI

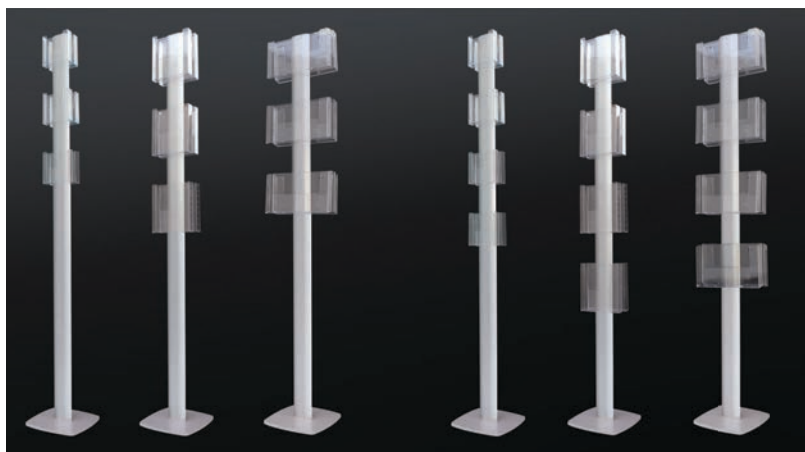

SCHEDA TECNICA 6 TASCHE BIFACCIALE

Codice art.	Descrizione	L.P.
EUUSBR129	3+3 tasche f.to A5 silver	260
EUUSBR130	3+3 tasche f.to A4 silver	298
EUUSBR131	3+3 tasche f.to 2x A5 silver	310
EUUSBR129A	3+3 tasche f.to A5 antracite	260
EUUSBR130A	3+3 tasche f.to A4 antracite	298
EUUSBR131A	3+3 tasche f.to 2x A5 antracite	310

SCHEDA TECNICA 8 TASCHE BIFACCIALE

Codice art.	Descrizione	L.P.
EUUSBR132	4+4 tasche f.to A5 silver	285
EUUSBR133	4+4 tasche f.to A4 silver	322
EUUSBR134	4+4 tasche f.to 2x A5 silver	352
EUUSBR132A	4+4 tasche f.to A5 antracite	285
EUUSBR133A	4+4 tasche f.to A4 antracite	322
EUUSBR134A	4+4 tasche f.to 2x A5 antracite	352

**NOSTRA PRODUZIONE
ALTRE VARIANTI E MISURE SU RICHIESTA**

US EXPO

Pratica struttura autoportante in alluminio estruso anodizzato adatta ad esporre un grande numero di messaggi pubblicitari tramite tasche trasparenti nei formati A4 sia orizzontali che verticali o pannelli grafici, fissati a tubolari orizzontali di sezione ovale. Disponibile anche con profilo rettangolare.

Practical free-standing structure in extruded anodized aluminum to exhibit a great number of advertisement communications through transparent pockets in A4 sizes both horizontal and vertical or graphic panel fixed by means of horizontal tubulars of oval section. Available also with rectangular pole.

COMPOSIZIONE STRUTTURE

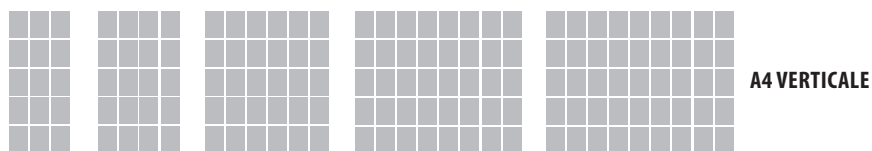

USEX15A4VE USEX20A4VE USEX30A4VE USEX40A4VE USEX45A4VE

A4 VERTICALE

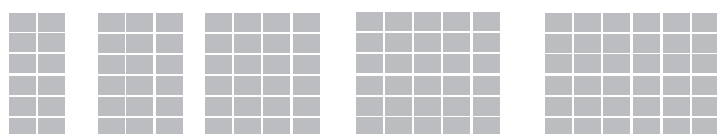

USEX12A4HO USEX18A4HO USEX24A4HO USEX30A4HO USEX36A4HO

A4 ORIZZONTALE

SCHEMA TECNICA

Codice art.	Num. tasche	F.to tasche	Dim. struttura cm.	L.P.
EUUSEX15A4VE	15	A4 verticale	72x200	630
EUUSEX20A4VE	20	A4 verticale	102x200	734
EUUSEX30A4VE	30	A4 verticale	136x200	883
EUUSEX40A4VE	40	A4 verticale	182x200	1.100
EUUSEX45A4VE	45	A4 verticale	206x200	1.170
EUUSEX12A4HO	12	A4 orizzontale	72x200	600
EUUSEX18A4HO	18	A4 orizzontale	102x200	720
EUUSEX24A4HO	24	A4 orizzontale	136x200	860
EUUSEX30A4HO	30	A4 orizzontale	182x200	996
EUUSEX36A4HO	36	A4 orizzontale	206x200	1.080



US GLOBAL

Struttura autoportante per l'esposizione di brochure e cataloghi in formato A4, realizzata in alluminio silver; è disponibile con un minimo di 6 fino ad un massimo di 48 contenitori A4. Altezza cm. 170, larghezze variabili da cm. 50, 75, 100, 125, 150, 175, 200. Disponibile anche con profilo rettangolare.

Free-standing structure to brochure and catalogues exhibition in A4 sizes, realized in silver aluminum; it is available with a minimum of six until a maximum of 48 A4 containers. Heights cm. 170; variable width from cm. 50, 75, 100, 125, 150, 175, 200. Available also with rectangular pole.

COMPOSIZIONE STRUTTURE

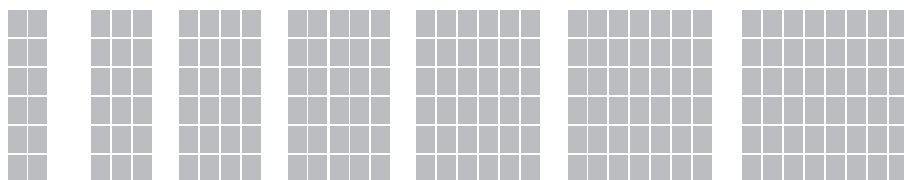

USGL12A4 USGL18A4 USGL24A4 USGL30A4 USGL36A4 USGL42A4 USGL48A4

cm 170

SCHEMA TECNICA

Codice art.	Descrizione	Dimensioni cm.	L.P.
EUUSGL12A4	12 tasche porta-brochure A4	50x170	420
EUUSGL18A4	18 tasche porta-brochure A4	75x170	540
EUUSGL24A4	24 tasche porta-brochure A4	100x170	660
EUUSGL30A4	30 tasche porta-brochure A4	125x170	780
EUUSGL36A4	36 tasche porta-brochure A4	150x170	900
EUUSGL42A4	42 tasche porta-brochure A4	175x170	1.020
EUUSGL48A4	48 tasche porta-brochure A4	200x170	1.140



cm 50-75-100-125-150-175-200

**NOSTRA PRODUZIONE
ALTRE VARIANTI E MISURE SU RICHIESTA**

US BASE

Struttura composta da base in PVC-HD e palo ellittico in alluminio silver con biadesivo per il fissaggio di pannelli, sagome, ecc. Disponibile in diversi formati su richiesta e anche con profilo rettangolare.

Structure consisting of a base in PVC - HD and pole elliptical aluminum silver with double-sided tape for attaching of panels , templates , etc. Available in different formats on request and also with rectangular pole.

BIADESIVO SCHIUMA ORAFOL

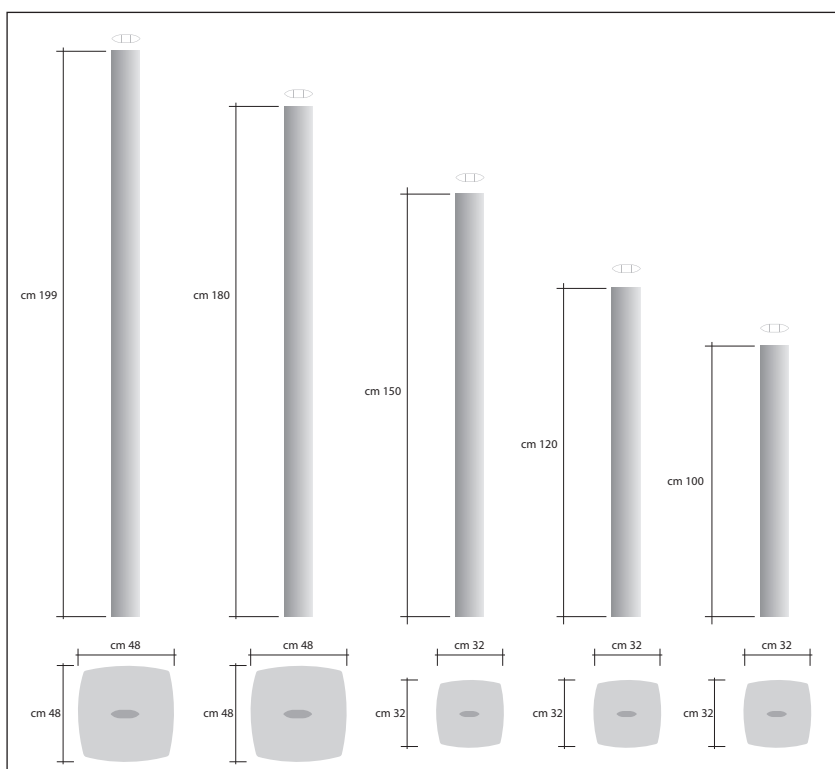
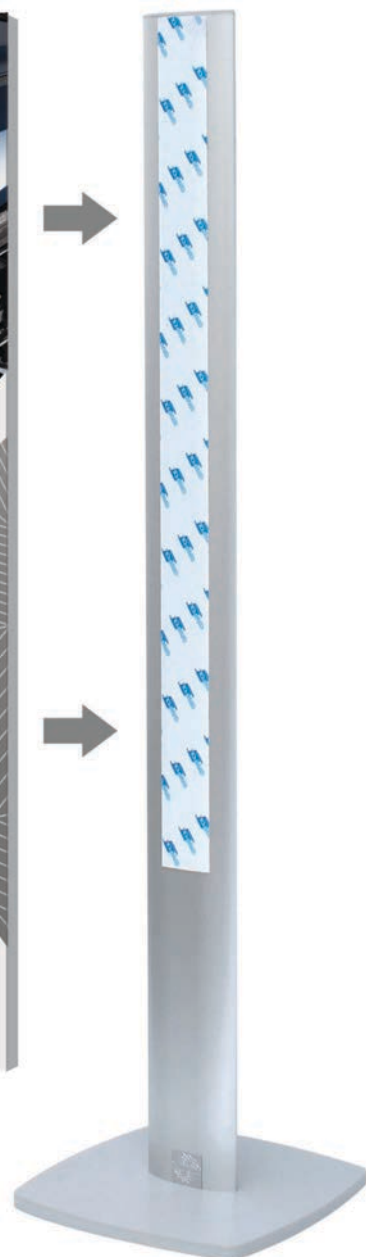

SCHEDA TECNICA

Codice art.	Altezza cm.	Base cm.	L.P.
EUUSBASE100	100	32x32	114
EUUSBASE120	120	32x32	122
EUUSBASE150	150	32x32	150
EUUSBASE180	180	48x48	228
EUUSBASE200	200	48x48	234

**NOSTRA PRODUZIONE
ALTRE VARIANTI E MISURE SU RICHIESTA**

US NANO

Struttura autoportante in alluminio silver o antracite, altezza cm. 95, base in PVC-HD grigio cm. 32x32, contenitore multi-tasca in Perspex trasparente nel formato A4 sia verticale che orizzontale. Disponibile anche con profilo rettangolare.

Self-supporting aluminum silver or anthracite structure, height cm. 95, PVC base - HD grey cm. 32x32, container multi-pocket in transparent Perspex A4 vertical and horizontal. Available also with rectangular pole.

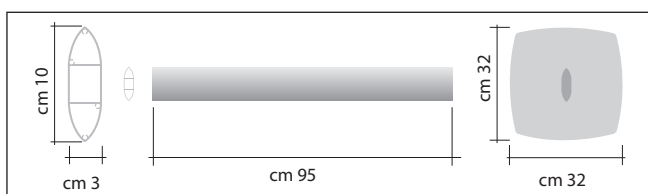

SCHEDA TECNICA

Codice art.	Descrizione	L.P.
EUUSNANO4A40	4 tasche silver formato A4 orizzontale	204
EUUSNANO4A4	4 tasche silver formato A4 verticale	180
EUUSNANO4A40A	4 tasche antracite formato A4 orizzontale	204
EUUSNANO4A4A	4 tasche antracite formato A4 verticale	180

US ELITE

Struttura autoportante in alluminio silver o antracite, altezza cm. 160, base in PVC-HD grigio cm. 48x48, contenitore multitasca in Perspex trasparente formato A4. Disponibile anche con profilo rettangolare.

Self-supporting aluminum silver or anthracite, height cm. 160, PVC base - HD grey cm. 48x48, container multi-pocket in transparent Perspex A4. Available also with rectangular pole.

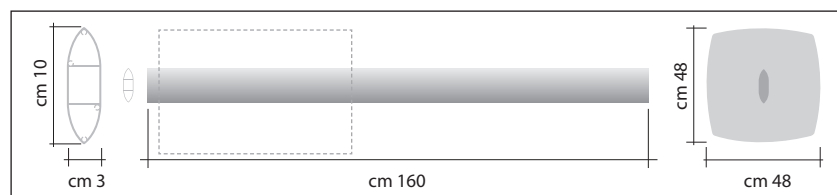

SCHEDA TECNICA

Codice art.	Descrizione	L.P.
EUUSELI3A4	3 tasche formato A4 monofacciale silver	204
EUUSELI6A4	6 tasche formato A4 bifacciale silver	264
EUUSELI3A4A	3 tasche formato A4 monofacciale antracite	204
EUUSELI6A4A	6 tasche formato A4 bifacciale antracite	264

US SINGLE

Struttura autoportante in alluminio silver o antracite, altezza cm. 95 e base in PVC-HD grigio cm. 32x32, con staffa e contenitore in Perspex fumè nei formati standard A5, A4 e A3. Disponibile anche con profilo rettangolare.

Self-supporting aluminum silver or anthracite, height cm. 95 and PVC base - HD grey cm. 32x32, with bracket and container in smoky Perspex in standard sizes A5, A4 and A3. Available also with rectangular pole.

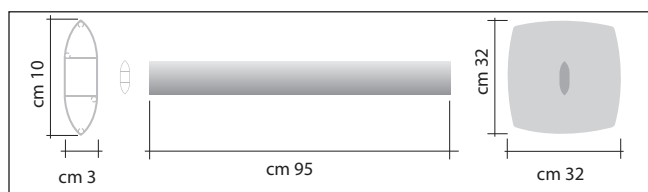

SCHEDA TECNICA

Codice art.	Descrizione	L.P.
EUUSSINA5	Portabrochure formato A5 silver	156
EUUSSINA4	Portabrochure formato A4 silver	168
EUUSSINA3	Portabrochure formato A3 silver	180
EUUSSINA5A	Portabrochure formato A5 antracite	156
EUUSSINA4A	Portabrochure formato A4 antracite	168
EUUSSINA3A	Portabrochure formato A3 antracite	180

**NOSTRA PRODUZIONE
ALTRE VARIANTI E MISURE SU RICHIESTA**

US BASE REGOLABILE

Struttura autoportante monofacciale in alluminio silver e base in PVC-HD grigio; i supporti sono regolabili su qualsiasi altezza, e possono alloggiare pannelli leggeri sandwich di dimensioni consigliate max cm. 100 x 200, fino ad uno spessore massimo di mm. 15. Disponibile anche con profilo rettangolare.

Self-supporting single sided aluminum base silver and gray PVC-HD; the struts are adjustable to any height, and can lodge light sandwich panels recommended size max cm. 100 x 200, up to mm. 15 of maximum thickness. Available also with rectangular pole.



SCHEDA TECNICA

Codice art.	Pannello cm.	Base cm.	L.P.
EUUSBASEREG	80/100x195	32x32	216



US BOOK

Struttura autoportante in alluminio silver o antracite, altezza cm. 95 e base in PVC-HD grigio cm. 32x32, con ripiano in Perspex fumè dimensioni cm 50x36. Disponibile anche con profilo rettangolare.

Self-supporting aluminum silver or anthracite, height cm. 95 and PVC base - HD grey cm. 32x32, with shelf in smoky Perspex size cm 50x36. Available also with rectangular pole.

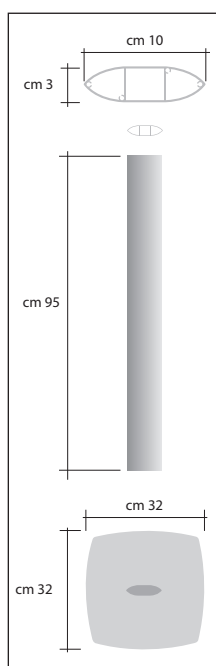

SCHEDA TECNICA

Codice art.	Descrizione	L.P.
EUUSBOOK	Book Leggio silver cm 50x36	228
EUUSBOOKA	Book Leggio antracite cm 50x36	228



**NOSTRA PRODUZIONE
ALTRE VARIANTI E MISURE SU RICHIESTA**

US LEGGIO

PPX TRASPARENTE

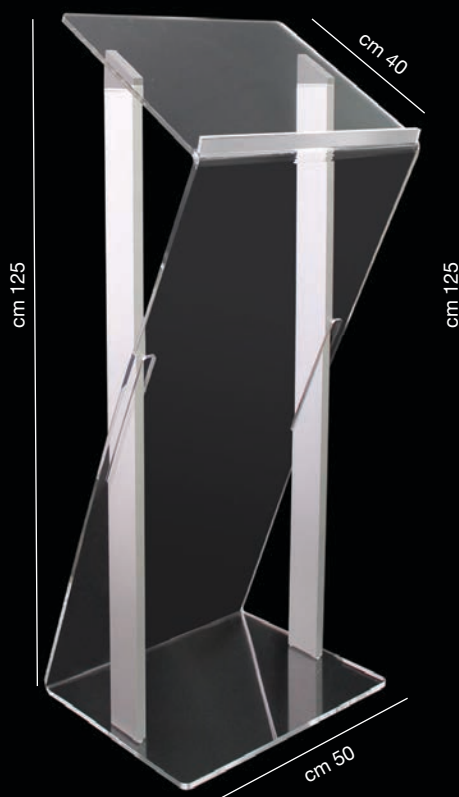

PPX SATINATO



PVC



Leggio con struttura portante in alluminio anodizzato e parte centrale a scelta tra Perspex (trasparente o satinato) e PVC-HD. Profili verticali larghezza cm. 7,5 per le due versioni Perspex, larghezza cm. 10 per la versione PVC-HD.

Lectern with supporting structure in anodized aluminum and central part chosen between Perspex (transparent or satin) and PVC-HD. Vertical profiles width cm. 7.5 for the two Perspex versions, width cm. 10 for the PVC-HD version.



SCHEDA TECNICA

Codice art.	Descrizione	Dim. cm.	L.P.
EUUSLEGGIOTR	Leggio in Perspex trasparente	50x125	900
EUUSLEGGIOST	Leggio in Perspex satinato	50x125	900
EUUSLEGGIOPVC	Leggio in PVC grigio	64x123	800

**NOSTRA PRODUZIONE
ALTRE VARIANTI E MISURE SU RICHIESTA**

US POINT & MINIPPOINT

Struttura autoportante in alluminio silver o antracite, e base in PVC-HD grigio cm. 32x32, con cornice klik-klak nei formati A4 e A3 orizzontale e verticale. Disponibile anche con cornice nera. Disponibile anche con profilo rettangolare.

Self-supporting aluminum silver or anthracite structure, and grey PVC-HD base cm. 32x32, with Klik-Klak frame in A4 and A3 size horizontal and vertical. Also available with a black frame. Available also with rectangular pole.

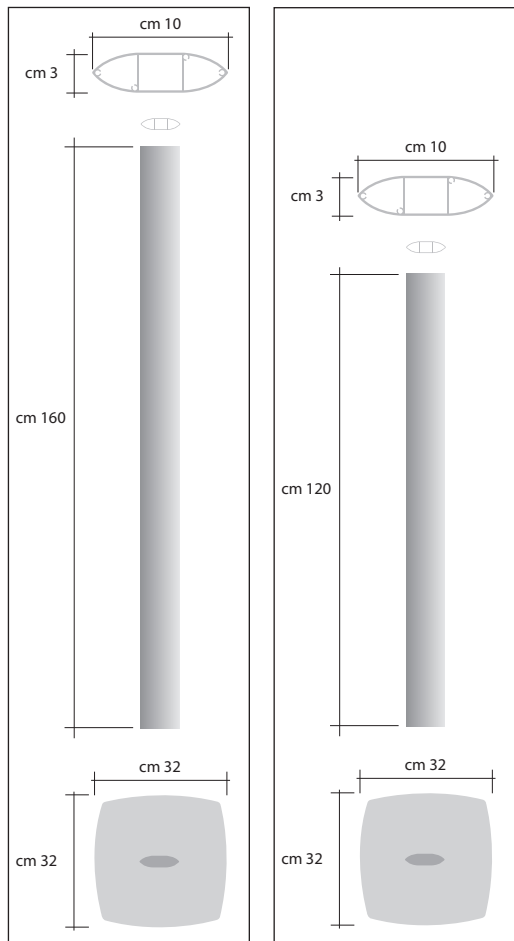

POINT



MINI POINT



SCHEMA TECNICA

Codice art.	Descrizione	Altezza cm.	L.P.
EUUSPOA4	Point f.to A4 verticale silver	160	180
EUUSPOA3	Point f.to A3 verticale silver	160	192
EUUSMIPOA4	Mini Point f.to A4 verticale silver	120	168
EUUSMIPOA3	Mini Point f.to A3 verticale silver	120	180
EUUSPOA4A	Point f.to A4 verticale antracite	160	180
EUUSPOA3A	Point f.to A3 verticale antracite	160	192
EUUSMIPOA4A	Mini Point f.to A4 verticale antracite	120	168
EUUSMIPOA3A	Mini Point f.to A3 verticale antracite	120	180
EUUSPOA4HO	Point f.to A4 orizzontale silver	160	180
EUUSPOA3HO	Point f.to A3 orizzontale silver	160	192
EUUSMIPOA4HO	Mini Point f.to A4 orizzontale silver	120	168
EUUSMIPOA3HO	Mini Point f.to A3 orizzontale silver	120	180
EUUSPOA4AHO	Point f.to A4 orizzontale antracite	160	180
EUUSPOA3AHO	Point f.to A3 orizzontale antracite	160	192
EUUSMIPOA4AHO	Mini Point f.to A4 orizzontale antracite	120	168
EUUSMIPOA3AHO	Mini Point f.to A3 orizzontale antracite	120	180

NOSTRA PRODUZIONE
ALTRE VARIANTI E MISURE SU RICHIESTA

US INFO

Struttura autoportante in alluminio silver o antracite, altezza cm. 95, base in PVC-HD grigio cm. 32x32, staffa in Perspex fumè e tasca porta-messaggi trasparente disponibile nei formati A4 e A3 sia verticali che orizzontali. Disponibile anche con profilo rettangolare.

Self-supporting aluminum silver or anthracite structure, height cm. 95, PVC -HD grey base cm. 32x32, bracket in smoky Perspex and transparent pocket - messages available in A4 and A3 both vertical and horizontal. Available also with rectangular pole.

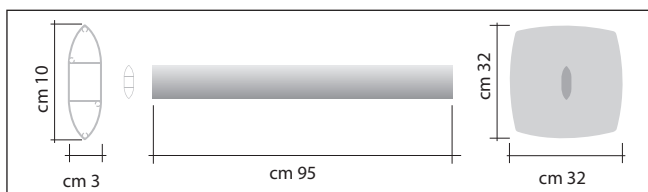

SCHEDA TECNICA

Codice art.	Descrizione	L.P.	Codice art.	Descrizione	L.P.
EUUSINA4V	Portamessaggio A4 verticale silver	150	EUUSINA4VA	Portamessaggio A4 verticale antracite	150
EUUSINA4O	Portamessaggio A4 orizzontale silver	150	EUUSINA4OA	Portamessaggio A4 orizzontale antracite	150
EUUSINA3V	Portamessaggio A3 verticale silver	168	EUUSINA3VA	Portamessaggio A3 verticale antracite	168
EUUSINA3O	Portamessaggio A3 orizzontale silver	168	EUUSINA3OA	Portamessaggio A3 orizzontale antracite	168

US NOTE

Struttura autoportante in alluminio silver o antracite, altezza cm. 95, base in PVC-HD grigio cm. 32x32 e staffa in Perspex fumè che sostiene una cornice klik-klak nei formati A4 e A3. Disponibile anche con cornice nera. Disponibile anche con profilo rettangolare.

Self-supporting aluminum silver or anthracite, height cm. 95, PVC -HD base, grey cm. 32x32 and smoky Perspex bracket that supports a frame klik - Klak in A4 and A3 sizes. Also available with a black frame. Available also with rectangular pole.

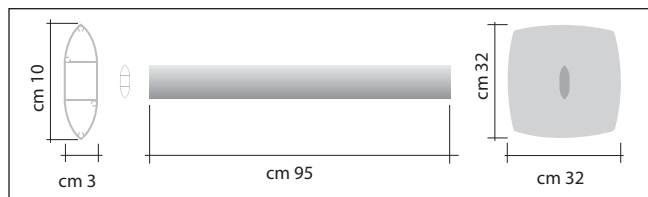

SCHEDA TECNICA

Codice art.	Descrizione	L.P.	Codice art.	Descrizione	L.P.
EUUSNOA4V	Klik klak formato A4 silver	168	EUUSNOA4VA	Klik klak formato A4 antracite	168
EUUSNOA3V	Klik klak formato A3 verticale silver	180	EUUSNOA3VA	Klik klak formato A3 verticale antracite	180
EUUSNOA3O	Klik klak formato A3 orizzontale silver	180	EUUSNOA3OA	Klik klak formato A3 orizzontale antracite	180

US PLEX BOX

Struttura autoportante in alluminio silver con base in PVC-HD cm. 32x32 e tasche porta-brochure in Perspex trasparente ad ALTA CAPIENZA CON UNA PROFONDITÀ DI CM 7. Disponibile anche con profilo rettangolare.

Self supporting aluminum silver structure with PVC-HD base cm 32x32 and transparent Perspex brochure holder with HIGH CAPACITY CM 7 DEPTH. Available also with rectangular pole.

SCHEDA TECNICA PLEX BOX ALTA CAPACITÀ

Codice art.	F.to tasche	Altezza cm.	Base cm	L.P.
EUUSPLEBOF	1xA4	170	32x32	229
EUUSPLEBOF2	2xA4	170	32x32	280
EUUSPLEBOF3	3xA4	170	32x32	330

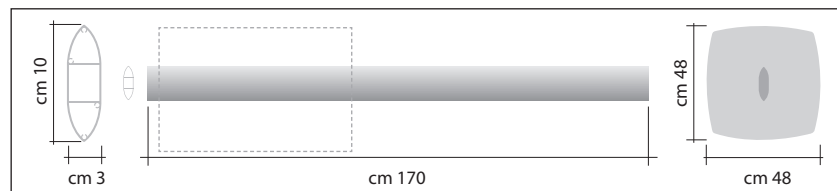

**NOSTRA PRODUZIONE
ALTRE VARIANTI E MISURE SU RICHIESTA**

US VALERY BROCHURE

Struttura autoportante in alluminio silver con base in PVC-HD cm. 32x32, cornici klik klak f.to A3 e tasche porta-brochure f.to A4 in Perspex trasparente.

Self-supporting structure in silver aluminum with PVC-HD base cm. 32x32, klik klak frames A3 size and A4 size brochure pockets in transparent Perspex.



SCHEDA TECNICA

Codice art.	F.to tasche	F.to cornice	L.P.
EUUSVABR	3xA4	3xA3	360

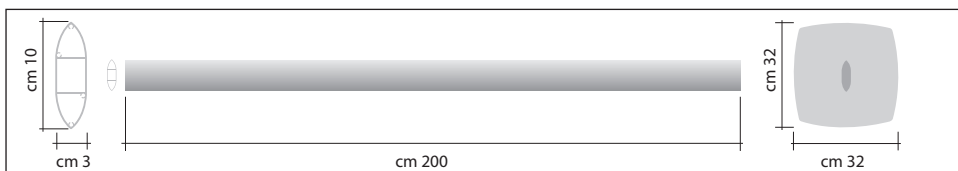

NEW US VALERY BROCHURE

Struttura autoportante in alluminio silver con base in PVC-HD cm. 32x32, cornici klik klak f.to A3 e tasche porta-brochure f.to A4 in Perspex trasparente.

Self-supporting structure in silver aluminum with PVC-HD base cm. 32x32, klik klak frames A3 size and A4 size brochure pockets in transparent Perspex.

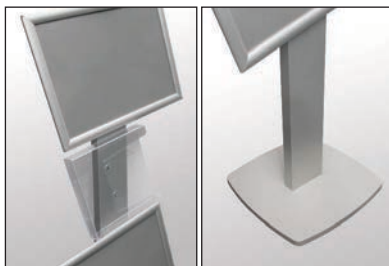

SCHEDA TECNICA

Codice art.	F.to tasche	F.to cornice	L.P.
EUUSNWVABR	2xA4	3xA3	312

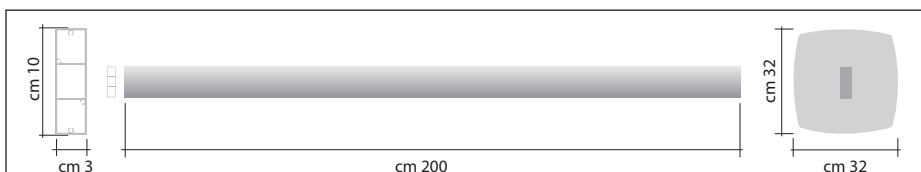

US FLAG BROCHURE

Struttura autoportante in alluminio silver, altezza cm. 200, base ellittica in PVC-HD cm. 90x30, 3 vaschette porta-brochure in Perspex fumè formato A4, supporto per banner dimensioni cm. 60x200. Disponibile anche con profilo rettangolare.

Self-supporting structure in silver aluminum, height cm. 200, elliptical base in PVC - HD cm. 90x30, 3 smoky Perspex pans door - brochure in A4 format, support for banner size cm. 60x200. Available also with rectangular pole.



SCHEDA TECNICA

Codice art.	Altezza cm.	Banner cm.	Base cm.	L.P.
EUUSFLABR	200	60x200	90x30	380



NOSTRA PRODUZIONE
ALTRE VARIANTI E MISURE SU RICHIESTA

US SEGNALETICA + ARIANNA

Struttura autoportante in alluminio silver, con serie di cornici Arianna applicabili in diverse configurazioni, e base in PVC-HD cm. 32x32. Altezza palo cm. 200, cornici larghezza cm. 50, cm. 60 e cm. 70 ed altezza cm. 15. Disponibile anche con profilo rettangolare.

Silver anodized self-standing structure with Arianna System frames, which is possible to fix in different configurations, PVC HD base size cm. 32x32 and height cm. 200. Frames are available with a width of cm. 50, 60 or 70 and a height of cm. 15.

Available also with rectangular pole.

SCHEDA TECNICA

Codice art. Silver	Codice art. Antracite	Descrizione	Codice aggiuntivo per configurazione a bandiera	L.P.
USSAB150	USSAB150A	Segnaletica + 1 targa arianna cm.15x50	+ (B)	245
USSAB250	USSAB250A	Segnaletica + 2 targa arianna cm.15x50	+ (B)	290
USSAB350	USSAB350A	Segnaletica + 3 targa arianna cm.15x50	+ (B)	335
USSAB450	USSAB450A	Segnaletica + 4 targa arianna cm.15x50	+ (B)	385
USSAB550	USSAB550A	Segnaletica + 5 targa arianna cm.15x50	+ (B)	430
USSAB650	USSAB650A	Segnaletica + 6 targa arianna cm.15x50	+ (B)	475
USSAB750	USSAB750A	Segnaletica + 7 targa arianna cm.15x50	+ (B)	520
USSAB160	USSAB160A	Segnaletica + 1 targa arianna cm.15x60	+ (B)	250
USSAB260	USSAB260A	Segnaletica + 2 targa arianna cm.15x60	+ (B)	295
USSAB360	USSAB360A	Segnaletica + 3 targa arianna cm.15x60	+ (B)	340
USSAB460	USSAB460A	Segnaletica + 4 targa arianna cm.15x60	+ (B)	390
USSAB560	USSAB560A	Segnaletica + 5 targa arianna cm.15x60	+ (B)	440
USSAB660	USSAB660A	Segnaletica + 6 targa arianna cm.15x60	+ (B)	490
USSAB770	USSAB770A	Segnaletica + 7 targa arianna cm.15x60	+ (B)	550
USSAB170	USSAB170A	Segnaletica + 1 targa arianna cm.15x70	+ (B)	300
USSAB270	USSAB270A	Segnaletica + 2 targa arianna cm.15x70	+ (B)	350
USSAB370	USSAB370A	Segnaletica + 3 targa arianna cm.15x70	+ (B)	400
USSAB470	USSAB470A	Segnaletica + 4 targa arianna cm.15x70	+ (B)	450
USSAB570	USSAB570A	Segnaletica + 5 targa arianna cm.15x70	+ (B)	500
USSAB670	USSAB670A	Segnaletica + 6 targa arianna cm.15x70	+ (B)	550
USSAB770	USSAB770A	Segnaletica + 7 targa arianna cm.15x70	+ (B)	590



US THEATRE

Struttura autoportante in alluminio silver, adatta ad alloggiare monitor TV di diverse dimensioni in formato 16/9. È composta da pali verticali di sezione ellittica con altezze cm. 200, 250 e 300, e traverse orizzontali a sezione ovale. Monitor non incluso. Disponibile anche con profilo rettangolare.

Standing structure in silver aluminum, designed to fit 16/9 TV monitor in several sizes. It is composed of vertical poles of elliptical section with heights cm. 200, 250 and 300, and horizontal cross-section oval. Monitor not included. Available also with rectangular pole.



SCHEDA TECNICA

Codice art.	Descrizione	Alt. cm.	Larg. cm.	L.P.
EUUSTH20080	Struttura per TV 42"	200	80	384
EUUSTH200110	Struttura per TV 50"	200	110	408
EUUSTH200120	Struttura per TV 42"	200	120	408
EUUSTH25080	Struttura per TV 50"	250	80	432
EUUSTH250110	Struttura per TV 42"	250	110	432
EUUSTH250120	Struttura per TV 50"	250	120	432
EUUSTH30080	Struttura per TV 42"	300	80	456
EUUSTH300110	Struttura per TV 50"	300	110	456
EUUSTH300120	Struttura per TV 42"	300	120	456

**NOSTRA PRODUZIONE
ALTRE VARIANTI E MISURE SU RICHIESTA**

US ACCADISPLAY

Struttura autoportante in alluminio silver per l'esposizione di poster bifacciali in cornici klik-klak nei formati cm. 50x70, cm. 70x100. Disponibile anche con profilo rettangolare.

Free-standing structure, realized in silver or anthracite grey aluminum for bifacial poster exhibition in klik-klak frames size 50x70 cm., cm. 70x100.

Available also with rectangular pole.



SCHEDA TECNICA

Codice art.	Descrizione	Grafica cm.	L.P.
EUUSHD57	Accadisplay bifacciale cm.50x70	50x70	400
EUUSHD710	Accadisplay bifacciale cm.70x100	70x100	450



US SWING ANTIVENTO

Struttura autoportante antivento in alluminio silver, per l'esposizione di poster bifacciali in cornici klik-klak nei formati cm. 50x70, cm. 70x100, cm. 100x140; utilizzato in vari contesti esterni (parcheggi, stazioni di servizio, aree di sosta, ecc.). Disponibile anche con profilo rettangolare.

Monofacial or bifacial free-standing windproof structure in silver aluminum for bifacial poster exhibition, with klik-klak frames in size of 50x70 cm., 70x100 cm. and 100x140 cm. to be utilized in various external context (parking, service stations, parking areas etc.). Available also with rectangular pole.



SCHEDA TECNICA

Codice art.	Descrizione	Grafica cm.	L.P.
EUUSSW57	Univers Swing bifacciale cm 50x70	50X70	336
EUUSSW710	Univers Swing bifacciale cm 70x100	70X100	484
EUUSSW1014	Univers Swing bifacciale cm 100x140	100X140	740



**NOSTRA PRODUZIONE
ALTRE VARIANTI E MISURE SU RICHIESTA**

US BARRIER ALU

Struttura autoportante per l'esposizione di banner, in alluminio silver o antracite. Disponibile in diverse configurazioni standard e su richiesta personalizzabile in qualsiasi dimensione. Disponibile anche con profilo rettangolare.

Self-supporting for display banners, aluminum silver or anthracite. Available in different standard configurations and on request customizable in whatever size. Available also with rectangular pole.



SCHEMA TECNICA

Codice art.	Base x Altezza cm.	L.P.
EUUSBAAL520	50x200	263
EUUSBAAL720	70x200	276
EUUSBAAL1020	100x200	294
EUUSBAAL1520	150x200	330
EUUSBAAL2020	200x200	419
EUUSBAAL2520	250x200	445
EUUSBAAL3020	300x200	470
EUUSBAAL4020	400x200	520
EUUSBAAL1025	100x250	419
EUUSBAAL1525	150x250	445
EUUSBAAL2025	200x250	470
EUUSBAAL2525	250x250	494
EUUSBAAL3025	300x250	520
EUUSBAAL4025	400x250	572
EUUSBAAL1030	100x300	470
EUUSBAAL1530	150x300	496
EUUSBAAL2030	200x300	520
EUUSBAAL2530	250x300	546
EUUSBAAL3030	300x300	572
EUUSBAAL4030	400x300	624
EUUSBAAL2525	250x250	494
EUUSBAAL3025	300x250	520

FISSAGGIO BANNER SU PROFILO

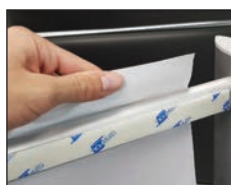

FISSAGGIO BANNER SU BANNER

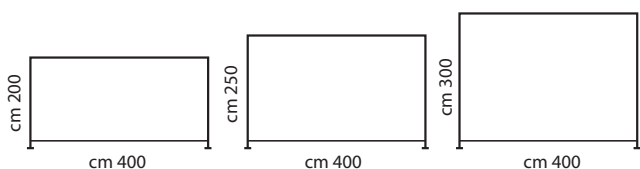
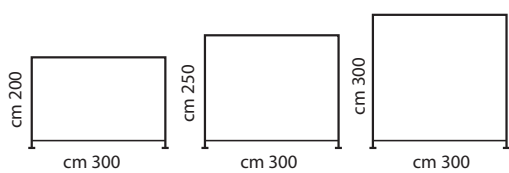
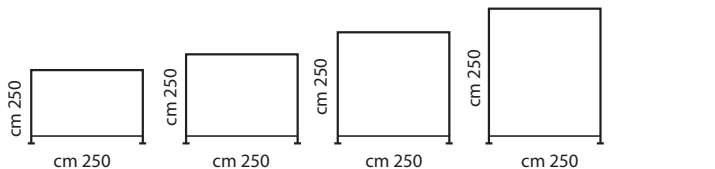
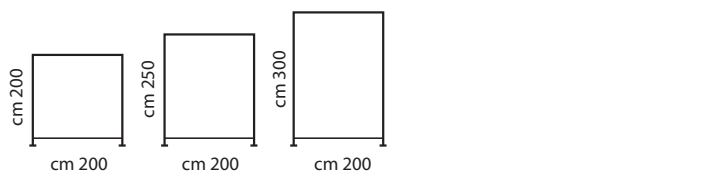
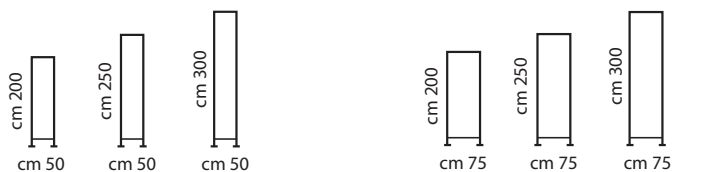

**NOSTRA PRODUZIONE
ALTRE VARIANTI E MISURE SU RICHIESTA**

US BACHECA

Espositore autoportante realizzato in alluminio anodizzato con bacheca dotata di guarnizione e chiusura a chiave. Possibilità di personalizzare separatamente anche la testata.

Self-supporting display unit made of anodized aluminum with bulletin board equipped with gasket and key lock. Possibility to customize the headboard separately as well.



cm 200

cm 50

SCHEDA TECNICA

Codice art.	Descrizione	Disposizione	Dimensioni Bacheca cm.		L.P.
			interne	esterne	
EUUSRBA4A4	US Rett. con Bacheca Plus 4 f.ti A4	verticale	49,5x66,5	58,5x75,5	874
EUUSRBA6A4	US Rett. con Bacheca Plus 6 f.ti A4	verticale	49,5x98,5	58,5x107,5	990
EUUSRBA9A4	US Rett. con Bacheca Plus 9 f.ti A4	verticale	72,5x98,5	81,5x107,5	1.080
EUUSRBA12A4	US Rett. con Bacheca Plus 12 f.ti A4	verticale	95,5x98,5	104,5x107,5	1.200
EUUSRBA4A4H	US Rett. con Bacheca Plus 4 f.ti A4	orizzontale	65,3x48,3	76x70	874
EUUSRBA6A4H	US Rett. con Bacheca Plus 6 f.ti A4	orizzontale	73x48,3	108x70	990
EUUSRBA9A4H	US Rett. con Bacheca Plus 9 f.ti A4	orizzontale	73x71,3	108x93	1.080
EUUSRBA12A4H	US Rett. con Bacheca Plus 12 f.ti A4	orizzontale	73x94,3	108x116	1.200

US BROCHURE SET QUADRO

Struttura autoportante in alluminio silver o antracite, con mensole portabrochure in Perspex fumè spessore mm. 3 disponibili in diverse configurazioni per ospitare 1, 2 o 3 formati A4. Profilo da cm 7,5. Disponibile anche con ruote.

Self-supporting structure in silver or anthracite aluminum, with brochure shelves in smoked Perspex thickness mm. 3 available in different configurations to accommodate 1, 2 or 3 A4 sizes. Profile size cm 7,5. Available with wheels too.

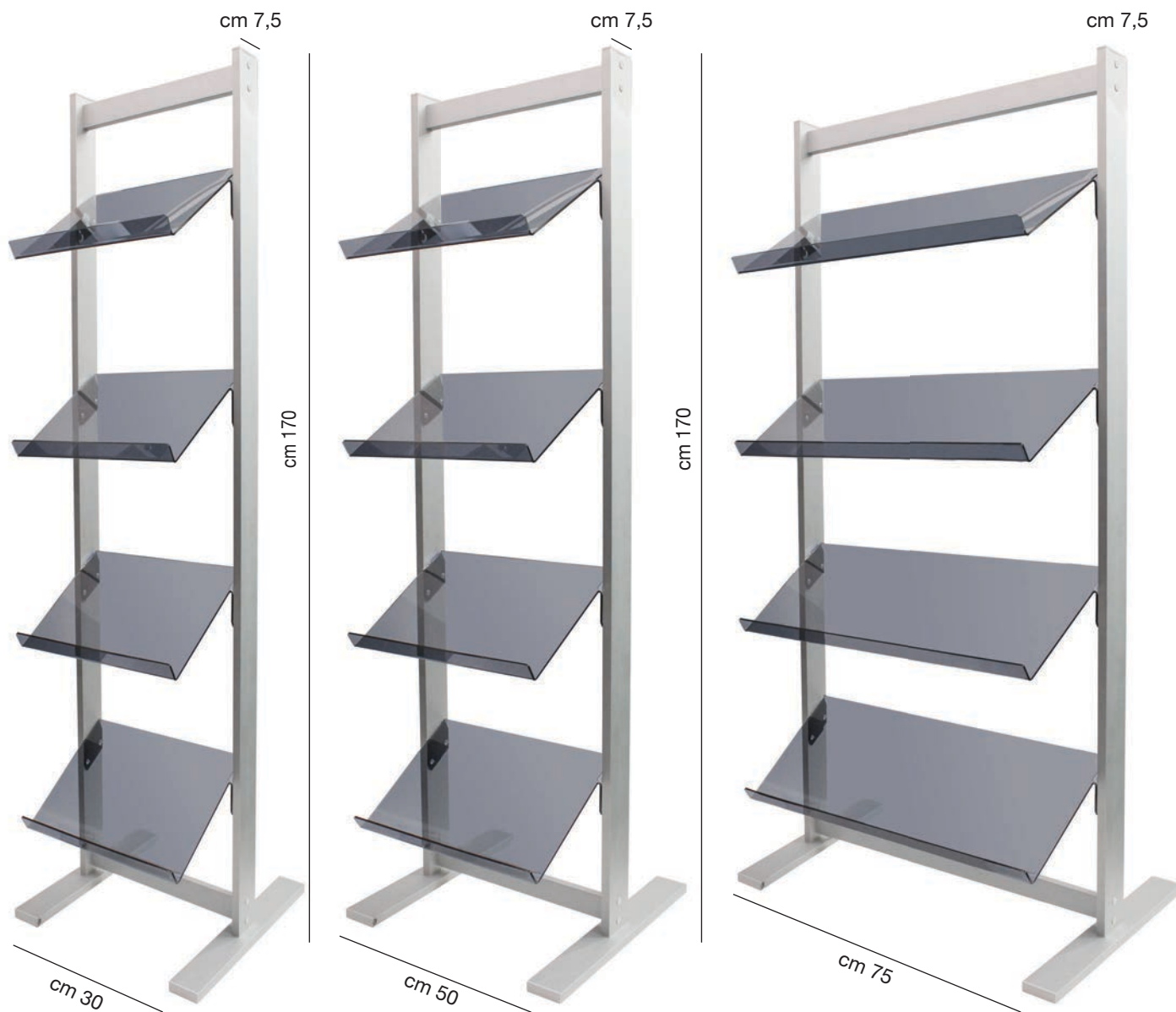

PROFILO RETTANGOLARE

SCHEMA TECNICO PROFILO RETTANGOLARE cm 7,5

Codice art.	Descrizione	L.P.
EUNUSBR04A4	4 Ripiani f.to A4	380
EUNUSBR08A4	4 Ripiani f.to 2xA4	480
EUNUSBR12A4	4 Ripiani f.to 3xA4	550
EUNUSBR04A4RU	4 Ripiani f.to A4 con ruote	420
EUNUSBR08A4RU	4 Ripiani f.to 2xA4 con ruote	520
EUNUSBR12A4RU	4 Ripiani f.to 3xA4 con ruote	590

**DISPONIBILE ANCHE
CON RUOTE**



**NOSTRA PRODUZIONE
ALTRE VARIANTI E MISURE SU RICHIESTA**

NUOVO UNIVERS SYSTEM

MESSAGE A4-A3-B2-B1

La linea del Nuovo Univers System si distingue per l'elegante e moderno profilo squadrato a sezione rettangolare con finitura satinata silver, disponibile nella larghezza di cm. 7,5.

The line of the New Univers System is distinguished by its elegant and modern square profile with a rectangular section with a silver satin finish, available in cm. 7,5 width.



SCHEDA TECNICA MESSAGE A4 VERTICALE PROFILO DA 7,5 CM

Codice art.	Descrizione	L.P.
EUNUS4A4VE	4 klik klak A4 verticale silver	242

SCHEDA TECNICA MESSAGE A3 VERTICALE PROFILO DA 7,5 CM

Codice art.	Descrizione	L.P.
EUNUS3A3VE	3 klik klak A3 verticale silver	253

SCHEDA TECNICA MESSAGE B2 VERTICALE PROFILO DA 7,5 CM

Codice art.	Descrizione	L.P.
EUNUS1B2VE	1 klik klak B2 (50x70 cm) verticale silver	264
EUNUS2B2VE	2 klik klak B2 (50x70 cm) verticale silver	308

SCHEDA TECNICA MESSAGE B1 VERTICALE PROFILO DA 7,5 CM

Codice art.	Descrizione	L.P.
EUNUS1B1VE	1 klik klak B1 (70x100 cm) verticale silver	340

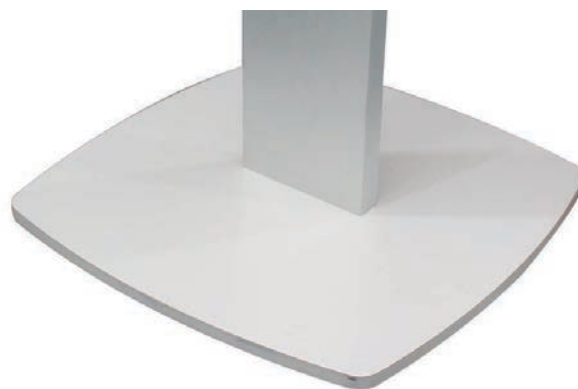

NOSTRA PRODUZIONE
ALTRE VARIANTI E MISURE SU RICHIESTA

NUOVO UNIVERS SYSTEM

MESSAGE A4 - A3 - B2 - B1 CON VERSIONI BROCHURE

La linea del Nuovo Univers System si distingue per l'elegante e moderno profilo squadrato a sezione rettangolare con finitura satinata silver, disponibile nella larghezza di cm. 7,5.

The line of the New Univers System is distinguished by its elegant and modern square profile with a rectangular section with a silver satin finish, available in cm. 7,5 width.



SCHEDA TECNICA MESSAGE A4 VERTICALE PROFILO DA 7,5 CM

Codice art.	Descrizione	L.P.
EUNUS3A4VE1BR	3 klik klak A4 verticale silver +1 brochure A4	260
EUNUS2A4VE2BR	2 klik klak A4 verticale silver +2 brochure A4	253

SCHEDA TECNICA MESSAGE A3 VERTICALE PROFILO DA 7,5 CM

Codice art.	Descrizione	L.P.
EUNUS2A3VE1BR	2 klik klak A3 verticale silver +1 brochure A4	253
EUNUS1A3VE2BR	1 klik klak A3 verticale silver +2 brochure A4	248

SCHEDA TECNICA MESSAGE B2 VERTICALE PROFILO DA 7,5 CM

Codice art.	Descrizione	L.P.
EUNUS1B2VE1BR	1 klik klak B2 (50x70 cm) verticale silver +1 brochure A4	280

SCHEDA TECNICA MESSAGE B1 VERTICALE PROFILO DA 7,5 CM

Codice art.	Descrizione	L.P.
EUNUS1B1VE1BR	1 klik klak B1 (70x100 cm) verticale silver +1 brochure A4	352



NOSTRA PRODUZIONE
ALTRE VARIANTI E MISURE SU RICHIESTA

NUOVO UNIVERS SYSTEM BROCHURE

Struttura autoportante in alluminio anodizzato silver e base in PVC-HD, disponibile sia monofacciale che bifacciale; altezza cm. 170 con serie di tasche portabrochure formati A5 o A4.

Self-supporting anodized aluminum silver structure and PVC-HD base, available in both single-sided and double-sided; height cm. 170, with several pockets A5 or A4 brochure.

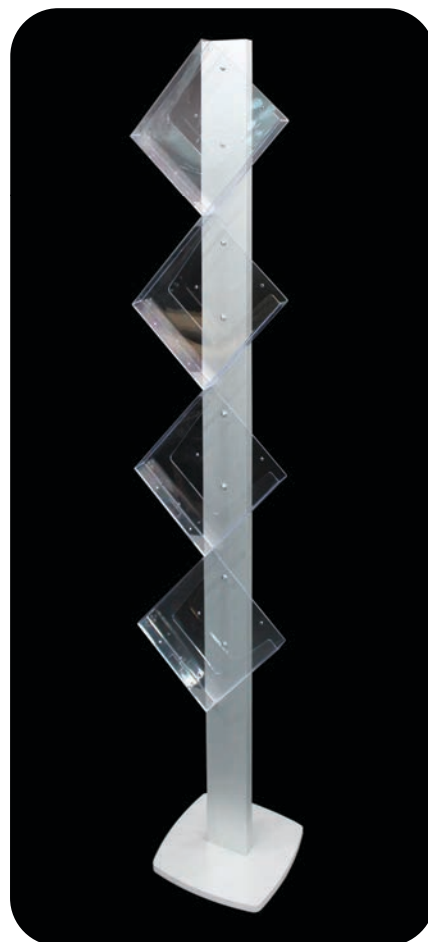
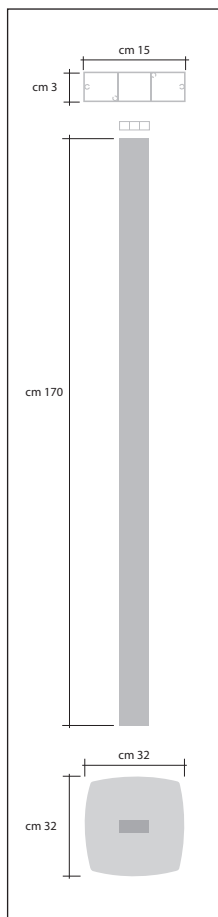

SCHEDA TECNICA

Codice art.	Descrizione	L.P.
EUNUSBR	4 tasche f.to A4 monofacciale	280

US DESK

Desk con struttura in alluminio silver, altezza cm. 90, base e ripiano in PVC espanso grigio scuro antigraffio spessore mm. 19 e pannello frontale personalizzabile in PVC espanso bianco spessore mm. 2 per la versione Standard e mm.3 per la versione XL.

Desk with aluminum silver structure, height cm. 90, base and shelf in anti-scratch PVC foam dark silver thickness mm. 19 and customizable front panel in white expanded PVC thickness mm. 2 for Standard and mm.3 for XL.

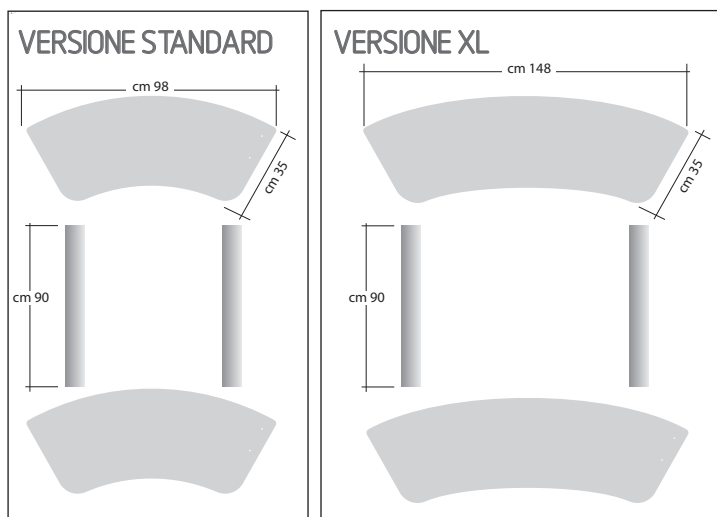

SCHEDA TECNICA

Codice art.	Descrizione	Pannello cm	L.P.
EUUSDESK	Desk Standard cm.98x35x90	88,5x90	300
EUUSDESKXXL	Desk XL cm. 148x35x90	148,5x90	400
SNSACCA	Sacca in tessuto XL	-	50

NOSTRA PRODUZIONE
ALTRE VARIANTI E MISURE SU RICHIESTA



ROLL - UP

- ROLLER HIGH-STYLE
- NEW ECONOMY ROLLER
- NEW ROLLER MONO
- NEW ELITE FUN
- NEW ROLLER FUN PLUS
- NEW SUPREME INTERCAMBIABILE
- NEW ROLL-UP XXL
- ROLL-UP MAGNETIC
- MAMMUTH
- PLASTIC OUTDOOR
- NEW OUTDOOR
- NEW ROLLER BIFACCIALE
- ROLLER DOUBLE
- STANDELLE
- X BANNER
- SUPPORTI PER DISPLAY, ROLL-UP/POP-UP
- SUPPORTI SPECIALI

ROLLER HIGH - STYLE

Roll-up monofacciale autoavvolgente in alluminio a due piedi con laterali neri, aggancio grafica superiore tramite asta con chiusura a pinza ed inferiore con biadesivo.
Sacca compresa nel prezzo.

Monofacial and single foot aluminum roll-up with black side caps, upper hook graphic through beam with pincers latch, and lower with double-sided tape. Bag included with the price.



SCHEMA TECNICA

Codice art.	Grafica cm.	Imballo cm.	Peso Kg	Colore	L.P.
WKROSTY80200	80x200	45x20x86	1.6	Silver/Nero	34
WKROSTY85200	85x200	45x20x91	1.7	Silver/Nero	36
WKROSTY100200	100x200	45x20x106	2	Silver/Nero	44
WKROSTY120200	120x200	45x20x126	2,6	Silver/Nero	50

NEW ECONOMY ROLLER

Roll-up economico monofacciale in alluminio Silver, asta verticale frazionata in tre parti con elastico interno, sistema di aggancio grafica, inferiore mediante biadesivo, superiore con asta con chiusura a pinza. Le dimensioni 50x160, 60x160 e 70x180 hanno un solo piede, tutte le altre doppie. Sacca compresa nel prezzo.

Single-sided economic roll-up in Silver aluminium, vertical rod divided into three parts with internal elastic, graphic attachment system, lower with double-sided adhesive, upper with rod with clip closure. The 50x160, 60x160 and 70x180 sizes have only one foot, all the others double. Bag included in the price.



SCHEDA TECNICA

Codice art.	Grafica cm.	Imballo cm.	Peso Kg	Colore	L.P.
WKECOROL50	50x160	11x11x166	1,5	Silver	33
WKECOROL60	60x160	11x11x166	1,8	Silver	34
WKECOROL70	70x180	11x11x186	2,1	Silver	36
WKECOROL80	80x200	11x11x86	2,6	Silver	38
WKECOROL85	85x200	11x11x91	2,8	Silver	40
WKECOROL100	100x200	11x11x106	3,3	Silver	46
WKECOROL120	120x200	11x11x125	3,9	Silver	54

NEW ROLLER MONO

Roll-up monofacciale autoavvolgente in alluminio anodizzato con piede a scelta tra singolo e doppio, barra superiore a pinza ed inferiore con biadesivo. Sacca compresa nel prezzo.

Monofacial anodized aluminium roll-up with foot choice between single and double, upper rod with plier and lower double sided tape. Sacca compresa nel prezzo.

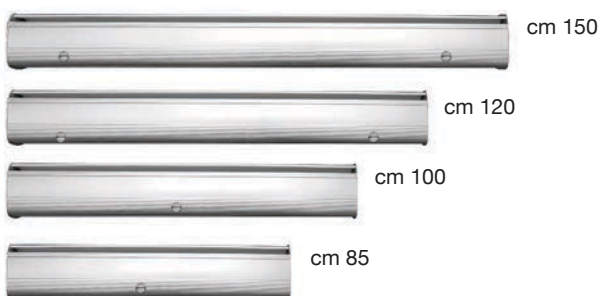

SCHEDA TECNICA

Codice art.	Grafica cm.	Imballo cm.	Peso Kg.	Colore	L.P.
WKROM085200	85x205	11x11x90	3	Silver/Chrome	56
WKROM100200	100x205	11x11x105	3.8	Silver/Chrome	66
WKROM120200	120x205	11x11x125	4.5	Silver/Chrome	80
WKROM150200	150x205	11x11x155	4.8	Silver/Chrome	98



NEW ELITE FUN

Roll-up monofacciale autoavvolgente in alluminio silver e placche laterali cromate con piedini regolabili; fissaggio grafica superiore tramite barra con chiusura a pinza, inferiore con biadesivo. Sacca compresa nel prezzo.

Monofacial aluminium Roll-up, with lateral chromed end caps with adjustable base; upper fixing graphic through beam with pinners, lower with double-sided tape. Bag included with the price.



SCHEDA TECNICA

Codice art.	Grafica cm.	Imballo cm.	Peso Kg.	Colore	L.P.
SLEFU85200	85x200	20x29x100	3.5	Silver	82



NEW ROLLER FUN PLUS

Roll-up monofacciale autoavvolgente in alluminio silver e placche laterali cromate, con piedini regolabili; fissaggio grafica superiore tramite barra con chiusura a pinza, inferiore con biadesivo. Sacca compresa nel prezzo.

Monofacial aluminium Roll-up, with lateral chromed end caps, with adjustable base; upper fixing graphic through beam with pincers, lower with double-sided tape. Bag included with the price.

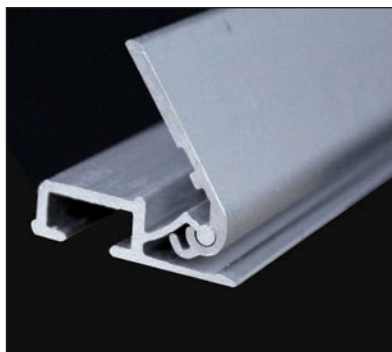
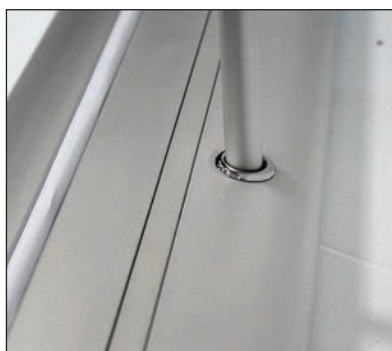
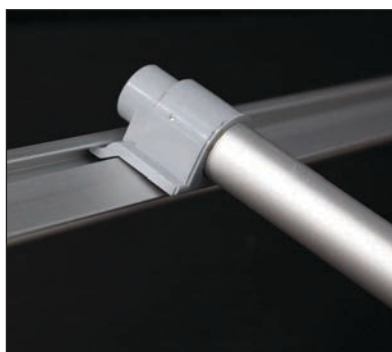

SCHEDA TECNICA

Codice art.	Grafica cm.	Imballo cm.	Peso Kg.	Colore	L.P.
SLROFU85200	85x200	25x13x95	4.7	Silver/Chrome	98
SLROFU100200	100x200	25x13x109.5	5.7	Silver/Chrome	108
SLROFU120200	120x200	25x13x129.5	7.0	Silver/Chrome	140
SLROFU150200	150x200	25x13x159.5	8.2	Silver/Chrome	160
SLROFU200200	200x200	25x13x209.5	8.6	Silver/Chrome	230

NEW SUPREME INTERCAMBIABILE

Roll-up monofacciale autoavvolgente in alluminio silver con placche laterali cromate, piedini regolabili e barra telescopica con altezza regolabile da un minimo di cm. 150 ad un massimo di cm. 220; grafica intercambiabile fissata superiormente tramite barra con chiusura a pinza ed inferiormente con biadesivo. Sacca compressa nel prezzo.

Monofacial aluminum roll-up with aluminum silver case and chromed end caps, with adjustable base and telescopic pole among a minimum height of cm. 150 to a maximum of cm. 220; upper fixing graphic through beam with pin-cers, lower with double-sided tape. Transport bag included with the price.



SCHEDA TECNICA

Codice art.	Grafica cm.	Imballo cm.	Peso Kg.	Colore	L.P.
DWSUP85220	85X150/220	52x28x97	4.2	Silver/Chrome	160
DWSUP100220	100 X150/220	52x28x112	4.7	Silver/Chrome	188
DWSUP120220	120 X150/220	52x28x132	6	Silver/Chrome	220
DWSUP150220	150 X150/220	52x28x162	7.8	Silver/Chrome	285

NEW ROLL - UP XXL

Roll-up autoavvolgente di grandi dimensioni, monofacciale con cassa in alluminio, doppio piede e placche laterali cromate; fissaggio grafica superiore tramite barra con chiusura a pinza, inferiore con biadesivo. Sacca compresa nel prezzo.

Big dimension monofacial Roll-up with aluminium silver case, double foot and lateral chromed caps; Upper fixing graphic through beam with pincers, lower with double-sided tape. Transport bag included with the price.



HIGH QUALITY



SCHEDA TECNICA

Codice art.	Grafica cm.	Imballo cm.	Peso Kg.	Colore	L.P.
DWROXXL150200	150x205	16x16x160	8.5	Silver/Chrome	285
DWROXXL180200	180x205	16x16x190	9.5	Silver/Chrome	320
DWROXXL200200	200x205	16x16x210	10.5	Silver/Chrome	360
DWROXXL240200	240x200	16x16x252	12.5	Silver/Chrome	385

ROLL-UP MAGNETIC

Roll-up monofacciale autoavvolgente in alluminio silver con piedi e placche laterali cromate; l'asta superiore integra dei magneti che permettono di agganciare più grafiche in sequenza. Fissaggio grafica superiore tramite barra con chiusura a pinza, inferiore con biadesivo. Sacca compresa nel prezzo.

Monofacial silver aluminium Roll-up, with lateral and chromed lateral caps; the upper rod with the magnets that allow to show more graphics in sequence. Fixing upper graphics through rod with pincers latch, lower with double-sided tape. Bag included with the price.

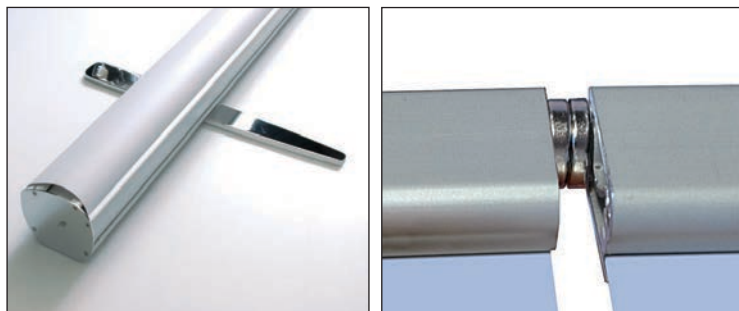

SCHEDA TECNICA

Codice art.	Grafica cm.	Imballo cm.	Peso Kg.	Colore	L.P.
DWROMA85200	85x205	34x27x95	5.6	Silver/Chrome	152
DWROMA100200	100x205	37x27x109	6.5	Silver/Chrome	180
DWROMA120300	120x305	128x38x14	7.5	Silver/Chrome	232



cm 200

MAMMUTH

Roll-up monofacciale autoavvolgente di grandi dimensioni, con aste verticali telescopiche e cassa in alluminio silver con particolari cromati; fissaggio grafica superiore tramite barra con chiusura a pinza, inferiore con biadesivo. Sacca compresa nel prezzo.

Great dimension monofacial Roll-up, with vertical telescopic beam and with chromed fixed support base; Upper fixing graphic through beam with pincers (snap), lower with double-sided tape. Transport bag included with the price.

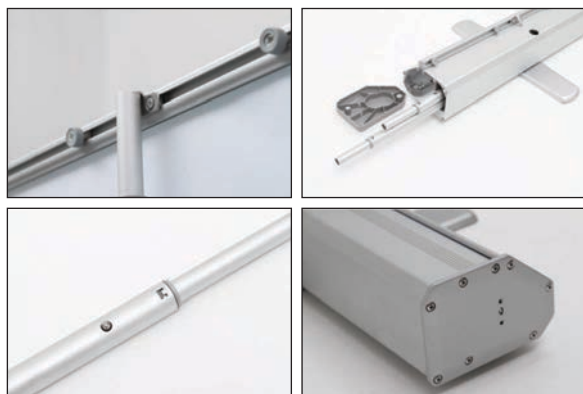

cm 300

cm 250

cm 220

cm 200



SCHEDA TECNICA

Codice art.	Grafica cm.	Imballo cm.	Peso Kg.	Colore	L.P.
DWROMH200300	200x200/220/250/300	210x17x15	10.3	Silver	360

PLASTIC OUTDOOR

Roll-up bifacciale autoavvolgente per esterni con base in plastica grigia riempibile ad acqua o sabbia, fissaggio grafica superiore tramite barra con chiusura a pinza, inferiore con biadesivo. Sacca compresa nel prezzo.

Bifacial outdoor roll-up with gry plastic base refillable with water or sand, upper fixing graphic through beam with pincers, lower with double-sided tape. Transport bag included with the price.



SCHEDA TECNICA

Codice art.	Grafica cm.	Imballo cm.	Peso Kg	Colore	L.P.
SLOUT80200	80x200	105x24x51	14.6	Black/Silver	580

NEW OUTDOOR

Roll-up bifacciale autoavvolgente in alluminio silver con particolari cromati; dispone di molle per assorbire l'energia del vento, e può essere quindi collocato anche in esterno. Fissaggio grafica superiore tramite barra con chiusura a pinza, inferiore con biadesivo. Sacca compresa nel prezzo.

Bifacial aluminium Roll-up with aluminium silver case with chromed parts; it has springs to absorb the wind energy so it can be positioned outdoor too. Upper fixing graphic through beam with pincers, lower with double-sided tape. Transport bag included with the price.

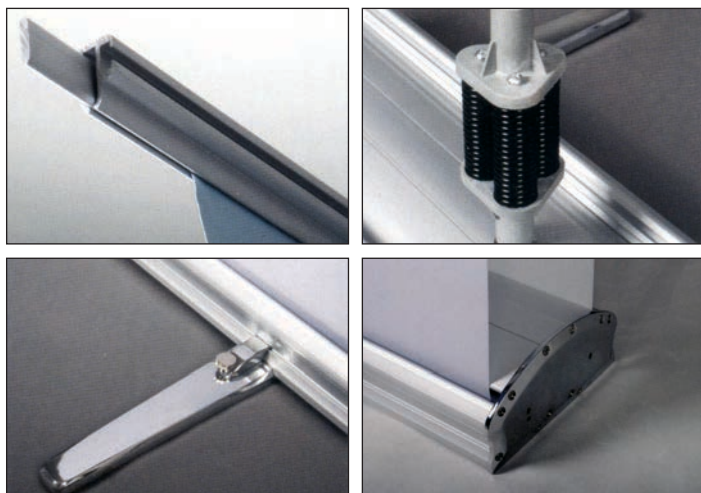

SCHEDA TECNICA

Codice art.	Grafica cm.	Imballo cm.	Peso Kg	Colore	L.P.
DWNWOUT85180	85x180	25x15x95	14.5	Silver/Chrome	690
UTROOU120200	120x200	28x17x127	20	Silver/Chrome	760

NEW ROLLER BIFACCIALE

Roll-up bifacciale autoavvolgente in alluminio silver; fissaggio grafica superiore tramite barra con chiusura a pinza, inferiore con biadesivo. Sacca compresa nel prezzo.

Bifacial aluminium silver Roll-up; Upper fixing graphic through beam with pincers, lower with double-sided tape. Bag included with the price.



SCHEMA TECNICA

Codice art.	Grafica cm.	Imballo cm.	Peso Kg.	Colore	L.P.
WKROBI85200	85x203	20x11x90	5	Silver/Chrome	116
WKROBI100200	100x203	20x11x105	5.5	Silver/Chrome	136
WKROBI120200	120x203	20x11x125	6	Silver/Chrome	164



ROLLER DOUBLE

Roll-up bifacciale autoavvolgente in alluminio silver e finiture cromate, con piedini regolabili; fissaggio grafica superiore tramite barra con chiusura a pinza, inferiore con biadesivo. Sacca compresa nel prezzo.

Bifacial Roll-up, with silver aluminium case and chromed finishing with adjustable bases; upper graphic attachment through rod with pincers latch, lower with double-sided tape. Bag included with the price.



SCHEMA TECNICA

Codice art.	Grafica cm.	Imballo cm.	Peso Kg.	Colore	L.P.
DWROD085200	85x200	25x13x95	6.1	Silver/Chrome	180
DWROD0100200	100x200	25x13x109.5	8.0	Silver/Chrome	220



STANDELLE

Struttura autoportante monofacciale in alluminio, con barre orizzontali con chiusura a pinza per banner, piedini regolabili. Sacca rigida compresa nel prezzo.

Monofacial vertical aluminium structure, with horizontal pincers latch rod for banner, adjustable bases. Bag included within the price.

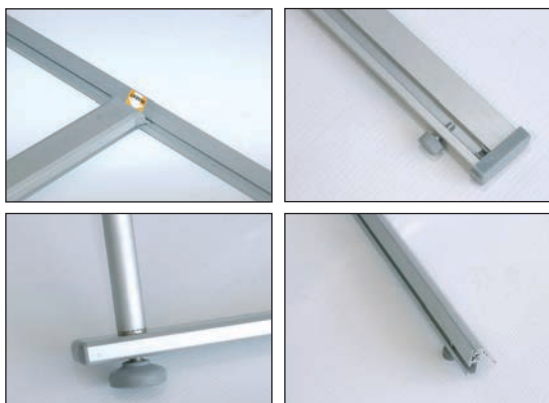

SCHEDA TECNICA STANDELLE MONOFACCIALE

Codice art.	Misure esterne cm.	Grafica cm.	Imballo cm.	Peso Kg.	L.P.
DWSTAL60180	60x188	60x180	10x10x71	2.5	54
DWSTAL75200	75x208	75x200	10x10x77	3	57
DWSTAL80200	80x208	80x200	10x10x82	3	60
DWSTAL90200	90x208	90x200	10x10x92	3	62
DWSTAL100200	100x208	100x200	10x10x102	3.1	66

X BANNER

Struttura autoportante in fibra di vetro per banner; sacca di trasporto compresa nel prezzo.

Banner vertical fibreglasses aluminium structure; bag included with the price.

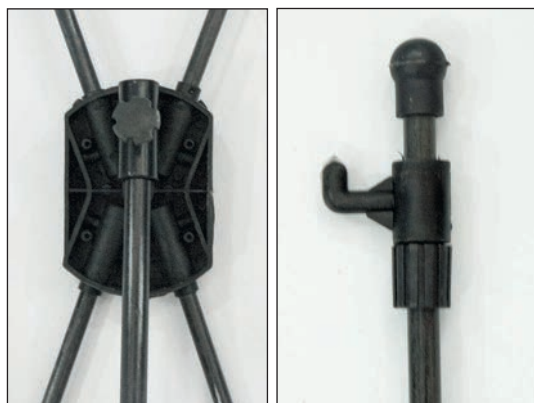

SCHEDA TECNICA

Codice art.	Misure esterne cm.	Grafica cm.	Imballo cm.	Peso Kg.	L.P.
WKXBA60160	60x160	60x160	4x6x108	1.2	14
WKXBA80180	80x180	80x180	4x6x108	1.3	18
WKXBA80200	80x200	80x200	4x6x108	1.5	20

SUPPORTI PER DISPLAY, ROLL-UP/POP-UP

BANNER STOP-LIGHT

Supporto per il confezionamento di roll-up, fronte bianco con retro grigio; sottile, liscio da entrambe le superfici, ottimo grip per il biadesivo dell'avvolgitore, ottima stampabilità con inchiostri solvent, eco-solvent, UV. **No stampa Latex**

SCHEDA TECNICA

Codice art.	Colore	Finitura	Spess.My	Dimensioni H cm	Rotolo L mt	L.P.
GPSL4209150	bianco	opaca	280	91	50	296
GPSL4201050	bianco	opaca	280	106	50	345
GPSL4201550	bianco	opaca	280	152	50	494



PET FRONTLIT BIANCO RETRO BIANCO 230My

Supporto per il confezionamento di roll-up, fronte bianco opaco con retro bianco lucido; ottimo grip per il biadesivo all'avvolgitore, ottima stampabilità con inchiostri solvent, eco-solvent, UV. **No stampa Latex**

SCHEDA TECNICA

Codice art.	Colore	Finitura	Spess.My	Dimensioni H cm	Rotolo L mt	L.P.
GPFL3109150	bianco	opaca	230	91	50	246
GPFL3101050	bianco	opaca	230	105	50	286



KERNOW JET® ROLLUP-POPUP

SUPPORTO IN POLIPROPILENE RETRO BIANCO PER ROLL-UP My165

Supporto in Polipropilene, spessore 165 my, bianco con retro bianco, alta opacità. Nuova soluzione economica per roll-up compatibile con tutte le tecnologie di stampa.

SCHEDA TECNICA

Codice art.	Colore	Finitura	Spess.My	Dimensioni H cm	Rotolo L mt	L.P.
KCPPB01659150	bianco	opaca	165	91,4	50	438
KCPPB01651050	bianco	opaca	165	106,7	50	512



POLIESTERE COMPOSTO RETRO GRIGIO PER ROLL-UP My 225

Nuovo supporto economico per roller da 225 my, finitura leggermente gofrata, non necessita di laminazione, superficie antistatica. Compromesso ideale tra prezzo e alta qualità.

SCHEDA TECNICA

Codice art.	Colore	Finitura	Spess.My	Dimensioni H cm	Rotolo L mt	L.P.
KCSU2259130	bianco	gofrata	225	91,4	30	410



SUPPORTO IN POLIESTERE RETRO BIANCO PER ROLL-UP My 300

Supporto in Poliestere, spessore 300 my, bianco con retro bianco, alta opacità. Nuova soluzione economica per roll-up compatibile con tutte le tecnologie di stampa.

SCHEDA TECNICA

Codice art.	Colore	Finitura	Spess.My	Dimensioni H cm	Rotolo L mt	L.P.
KCSU3009130	bianco	opaca	300	91,4	30	462
KCSU3001030	bianco	opaca	300	106,7	30	525
KCSU3001530	bianco	opaca	300	152,4	30	730



POLIESTERE COMPOSTO RETRO GRIGIO PER POP-UP My 500

Nuovo supporto economico per roller da 500 my, finitura leggermente gofrata, non necessita di laminazione, superficie antistatica.

SCHEDA TECNICA

Codice art.	Colore	Finitura	Spess.My	Dimensioni H cm	Rotolo L mt	L.P.
KCSU5009130	bianco	gofrata	500	91,4	30	595



POLIESTERE BIANCO SATINATO ADESIVO REMOVIBILE My 130

Supporto in poliestere bianco con adesivo a microsfere per una facile applicazione, collante removibile.

**SCHEMA TECNICA**

Codice art.	Colore	Finitura	Spess.My	Dimensioni H cm	Rotolo L mt	L.P.
KCADRE139130	bianco	satinata	130	91,4	30	322

**POLIESTERE BACKLIGHT My 200 LUCIDO**

Supporto in poliestere traslucido, stampa fronte, finitura lucida, altissima risoluzione giorno e notte, alto spessore, rivestimento antigraffio.

**SCHEMA TECNICA**

Codice art.	Colore	Finitura	Spess.My	Dimensioni H cm	Rotolo L mt	L.P.
KCBALIGL2001030	bianco	lucida	200	106,7	30	585
KCBALIGL2001330	bianco	lucida	200	137,2	30	750
KCBALIGL2001530	bianco	lucida	200	152,4	30	834

**POLIESTERE BACKLIGHT My 145 SATINATO**

Supporto in poliestere, spessore 145 my, stampabile su entrambi i lati, finitura satinata, ottima stampabilità e rivestimento anti graffio.

**SCHEMA TECNICA**

Codice art.	Colore	Finitura	Spess.My	Dimensioni H cm	Rotolo L mt	L.P.
KCBALIMA1459150	opal	satinata	145	91,4	50	560

**POLIESTERE PER GRAFICHE CALPESTABILI SU PAVIMENTI**

Supporto in poliestere, spessore 170 my, estremamente resistente per grafiche calpestabili su pavimenti lisci con adesivo removibile. Certificato R10, non necessità di laminazione.

**SCHEMA TECNICA**

Codice art.	Colore	Finitura	Spess.My	Dimensioni H cm	Rotolo L mt	L.P.
KCSHARK1701325	bianco	strutturato	170	137,2	25	940
KCSHARK1701525	bianco	strutturato	170	152,4	25	1.045

**SUPPORTO ADESIVO PER GRAFICHE CALPESTABILI SU PAVIMENTI ESTERNI**

Supporto in PVC-Free, spessore 200 my, estremamente resistente per grafiche calpestabili su asfalto, mattonato e cemento. Certificato R12, non necessità di laminazione.

**SCHEMA TECNICA**

Codice art.	Colore	Finitura	Spess.My	Dimensioni H cm	Rotolo L mt	L.P.
KCROAD2001225	bianco	strutturato	200	122	25	1.750

**POLIESTERE TRASPARENTE LUCIDO**

Supporto in poliestere trasparente, spessore 142 my, alta stabilità al calore, supporto antistatico, non adesivo.

**SCHEMA TECNICA**

Codice art.	Colore	Finitura	Spess.My	Dimensioni H cm	Rotolo L mt	L.P.
KCPETCL9130	trasparente	lucida	142	137	30	615



TOTEM

- TOTEM TECHNO BROCHURE&PRINT
- TOTEM ALL BANDIERA
- TOTEM BANDIERA A&B
- TOTEM SEGNALETICA
- TOTEM ARIANNA STYLE
- NEW BIG TOTEM
- MINI BIG TOTEM
- NEW BIG TOTEM PER ESTERNO
- TOTEM LUMINOSO
- NEW BIG TOTEM QUADRO PER ESTERNO
- TOTEM RATIONAL &RATIONAL SLIM
- TOTEM RATIONAL LIGHT PVC
- TOTEM RATIONAL LIGHT PERSPEX
- TOTEM TECHNO HARD
- TOTEM KLIK KLAK
- SISTEMA ALICE
- TOTEM ALLUMINIO
- TOTEM TRIS
- TOTEM PIUMA &KARTOON
- NEW ONDA TOTEM E ONDA INFO
- TOTEM MULTIMEDIALE

TOTEM TECHNO

Totem bifacciale da interno realizzato con profili in alluminio da 40 mm. dove è possibile far alloggiare pannelli in forex di spessore mm. 5 inclusi, e base in PVC-HD.

Bifacial indoor totem realized with 40 mm. thickness aluminum profiles suitable for forex panels 5 mm. thickness included, and PVC-HD base.



cm 180/200

cm 50/60/70/80/100



SCHEDA TECNICA

Codice art.	Dim. esterne cm.	Dim. grafica cm.	L.P.
EUTOTECH50180	50x180	46x180	312
EUTOTECH60180	60x180	56x180	364
EUTOTECH70180	70x180	66x180	410
EUTOTECH80200	80x200	76x198	458
EUTOTECH100200	99x200	92x200	500

TOTEM TECHNO BROCHURE & PRINT

Totem da interno con struttura autoportante in alluminio, base in pvc-hd e tappo superiore in pvc espanso, personalizzabile in diverse configurazioni con serie di tasche porta-brochure trasparenti e parte laterale liscia per applicazione grafiche. Su richiesta è possibile averlo anche bifacciale.

Indoor totem with self-supporting aluminum structure, HD-PVC base and expanded PVC top cap, customizable in different configurations with a series of transparent brochure holder pockets and smooth side for graphic application. On request it is also possible to have it double-sided.



TOTEM TECHNO BROCHURE



TOTEM TECHNO PRINT

SCHEDA TECNICA TECHNO BROCHURE

Codice art.	Dim. esterne cm.	F.to tasche	L.P.
EUTOTECHBR1	25x183	4x1/3 A4	350
EUTOTECHBR2	25x183	4xA5	364
EUTOTECHBR3	56x183	8xA5	512
EUTOTECHBR4	56x183	8xA4	550
EUTOTECHBR5	67x183	1 klik klak 50x70 + 1 tasca A4	600

SCHEDA TECNICA TECHNO PRINT

Codice art.	Dim. esterne cm.	Dim. grafica cm.	L.P.
EUTOTECHPR100200	99x200	92x198	550

**NOSTRA PRODUZIONE
ALTRE VARIANTI E MISURE SU RICHIESTA**

TOTEM ALL BANDIERA

Totem bifacciale con base in pvc-hd spessore mm. 10 realizzato con doppio profilo in alluminio anodizzato silver spessore cm. 7,5 su cui è fissato un pannello in pvc spessore mm. 10. Disponibile anche in altre varianti su richiesta.

Double-sided totem with pvc-hd base 10 mm. thickness made with double profile in silver anodized aluminum thickness cm. 7.5 on which is fixed a pvc panel thickness mm. 10. Also available in other variations on request.

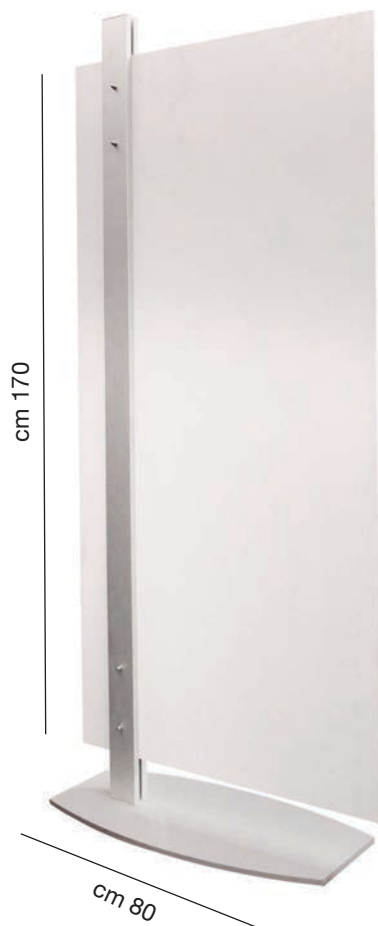

Cod. Art.	Pannello cm.	Base cm.	L.P.
EUTOTALLBA	80x170	80x32	350

**NOSTRA PRODUZIONE
ALTRE VARIANTI E MISURE SU RICHIESTA**

TOTEM BANDIERA A&B

Totem bifacciale a bandiera con base forata in pvc-hd spessore mm. 10, e doppio profilo in alluminio anodizzato da cm. 5 su cui è fissato un pannello di forex spessore mm. 10. Disponibile in due varianti standard, ed in altre configurazioni su richiesta. Tasselli per fissaggio a terra inclusi.

Double-sided flag totem with perforated base in pvc-hd 10 mm. thickness, and double profile in anodized aluminum of cm. 5 on which is fixed a forex panel thickness mm. 10. Available in two standard variants, and in other configurations on request. Ground anchors included.



FISSAGGI SU CALCESTRUZZO



FISSAGGI SU ASFALTO



Mod. A

Mod. B

Cod. Art.	Descrizione	Dim. Base cm.	Dim pannello cm.	Dim grafica cm.	L.P.
EUTOTBAA	Con grafica laterale	30x20	48x70	43x70	250
EUTOTBAB	Senza grafica laterale	30x20	48x70	43x70	250

**NOSTRA PRODUZIONE
ALTRE VARIANTI E MISURE SU RICHIESTA**

TOTEM SEGNALETICA

Totem per segnaletica da interno con targa in alluminio e base in PVC-HD. È possibile applicare grafiche con autoadesivo grazie alla superficie liscia.

Indoor signposting totem with aluminum sheet and PVC-HD base. It is possible to apply self-adhesive graphics thanks to the smooth surface.



SCHEDA TECNICA

Codice art.	Dim. targa cm.	Base cm.	Colore	L.P.
EUTWTOTSES	15x170	32x32	Silver	200
EUTWTOTSEA	15x170	32x32	Antracite	200

TOTEM VELAPLEX

Totem autoportante realizzato con profili in alluminio da cm. 5 e base in pvc-hd spessore mm. 10, con tasca velaplex trasparente ancorata a ganci superiori che le permettono di ondulare ed essere rimossa con facilità. La grafica può essere anche bifacciale ed è facilmente sostituibile.

Self-supporting totem made with aluminum profiles of cm. 5 and pvc-hd base 10 mm. thickness, with transparent velaplex pocket anchored to upper hooks that allow it to be undulated and removed easily. The graphics can also be double-sided and are easily replaceable.



Cod. Art.	Altezza cm.	Base cm.	Tasca cm.	L.P.
EUTOTVEL5070	180	63x32	50x70	300

**NOSTRA PRODUZIONE
ALTRE VARIANTI E MISURE SU RICHIESTA**

TOTEM ARIANNA STYLE

Totem autoportante realizzato con profili in alluminio di spessore mm. 18. Dal design elegante e minimale, da quest'anno si rinnova completamente con finiture estetiche inedite, diventando anche più economico. Leggero e resistente, si distingue per l'estetica raffinata e la struttura solida, interamente assemblata a mano presso i nostri reparti di produzione, che su richiesta e per determinati quantitativi realizzano anche formati su misura. Due pannelli in PVC spessore mm. 2 inclusi.

Totem-standing, made of aluminum profiles mm. thick 18. Minimal and elegant design, it is now completely renewed with other aesthetic finishes, becoming also cheaper. Light and strong, has a stable and refined structure, wholly hand assembled in our production departments, that also realize tailored sizes on request. Two PVC panels thickness mm. 2 included.



CORNICE NERA

CORNICE BIANCA



CORNICE GRIGIA

CORNICE ARGENTO ANODIZZATO



TOTEM ARIANNA STYLE NERO

Codice art.	Dimens. est. cm	Grafica cm	L.P.
EUTAS50140N	50,5x142,5	49,9x132,2	380
EUTAS50160N	50,5x161	49,9x151,1	410
EUTAS50180N	50,5x177,5	49,9x167,3	438
EUTAS50200N	50,5x192,2	49,9x182,3	468
EUTAS60140N	60,5x142,5	59,9x132,2	410
EUTAS60160N	60,9x161	59,9x151,1	438
EUTAS60180N	60,5x177,5	59,9x167,3	482
EUTAS60200N	60,5x192,2	59,9x182,3	512
EUTAS70140N	70,5x142,5	69,9x132,2	438
EUTAS70160N	70,5x161	69,9x151,1	468
EUTAS70180N	70,5x177,5	69,9x167,3	512
EUTAS70200N	70,5x192,2	69,9x182,3	540

TOTEM ARIANNA STYLE BIANCO

Codice art.	Dimens. est. cm	Grafica cm	L.P.
EUTAS50140B	50,5x142,5	49,9x132,2	380
EUTAS50160B	50,5x161	49,9x151,1	410
EUTAS50180B	50,5x177,5	49,9x167,3	438
EUTAS50200B	50,5x192,2	49,9x182,3	468
EUTAS60140B	60,5x142,5	59,9x132,2	410
EUTAS60160B	60,9x161	59,9x151,1	438
EUTAS60180B	60,5x177,5	59,9x167,3	482
EUTAS60200B	60,5x192,2	59,9x182,3	512
EUTAS70140B	70,5x142,5	69,9x132,2	438
EUTAS70160B	70,5x161	69,9x151,1	468
EUTAS70180B	70,5x177,5	69,9x167,3	512
EUTAS70200B	70,5x192,2	69,9x182,3	540

TOTEM ARIANNA STYLE GRIGIO

Codice art.	Dimens. est. cm	Grafica cm	L.P.
EUTAS50140G	50,5x142,5	49,9x132,2	380
EUTAS50160G	50,5x161	49,9x151,1	410
EUTAS50180G	50,5x177,5	49,9x167,3	438
EUTAS50200G	50,5x192,2	49,9x182,3	468
EUTAS60140G	60,5x142,5	59,9x132,2	410
EUTAS60160G	60,9x161	59,9x151,1	438
EUTAS60180G	60,5x177,5	59,9x167,3	482
EUTAS60200G	60,5x192,2	59,9x182,3	512
EUTAS70140G	70,5x142,5	69,9x132,2	438
EUTAS70160G	70,5x161	69,9x151,1	468
EUTAS70180G	70,5x177,5	69,9x167,3	512
EUTAS70200G	70,5x192,2	69,9x182,3	540

TOTEM ARIANNA STYLE ARGENTO ANODIZZATO

Codice art.	Dimens. est. cm	Grafica cm	L.P.
EUTAS50140S	50,5x142,5	49,9x132,2	380
EUTAS50160S	50,5x161	49,9x151,1	410
EUTAS50180S	50,5x177,5	49,9x167,3	438
EUTAS50200S	50,5x192,2	49,9x182,3	468
EUTAS60140S	60,5x142,5	59,9x132,2	410
EUTAS60160S	60,9x161	59,9x151,1	438
EUTAS60180S	60,5x177,5	59,9x167,3	482
EUTAS60200S	60,5x192,2	59,9x182,3	512
EUTAS70140S	70,5x142,5	69,9x132,2	438
EUTAS70160S	70,5x161	69,9x151,1	468
EUTAS70180S	70,5x177,5	69,9x167,3	512
EUTAS70200S	70,5x192,2	69,9x182,3	540

**NOSTRA PRODUZIONE
ALTRE VARIANTI E MISURE SU RICHIESTA**

NEW BIG TOTEM

Totem a sezione ellittica bifacciale non luminoso, composto da base in PVC-HD, profilati estrusi in alluminio e pannelli in PVC da mm 3 di diverse dimensioni, provvisto di tappo superiore. Misure giganti disponibili.

Totem elliptical section bifacial not bright, composed of PVC - HD base, extruded aluminum profiles and PVC panels, from 3 mm of different sizes, provided with top cap. Giants measures availables.



Gigante cm 250-300

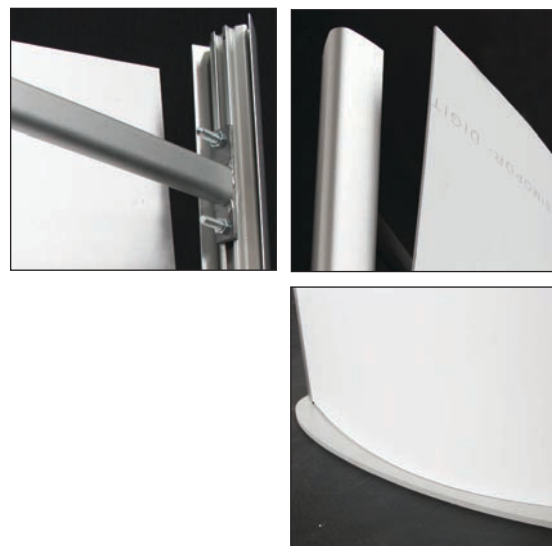

SCHEDA TECNICA

Codice art.	Pannello cm.	Dim. cm.	Colore base	L.P.
EUNWBT620G	57x198	60x200	Grigia	400
EUNWBT820G	77,5x198	80x200	Grigia	450
EUNWBT1020G	95,5x198	100x200	Grigia	500
EUNWBT1225G	120x250	120x250	Grigia	600
EUNWBT1230G	120x300	120x300	Grigia	650

NOSTRA PRODUZIONE
ALTRE VARIANTI E MISURE SU RICHIESTA

MINI BIG TOTEM

Totem a sezione ellittica bifacciale non luminoso, composto da base in PVC-HD, profilati estrusi in alluminio e pannelli in PVC da mm. 3 di diverse dimensioni.

Totem elliptical section bifacial not bright, composed of PVC - HD base, extruded aluminum profiles and PVC panels, from 3 mm. of different sizes.



TAPPO SUPERIORE

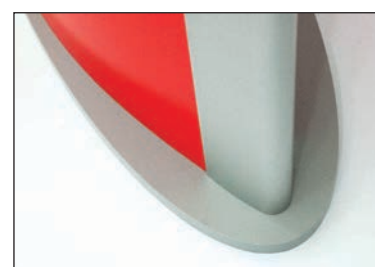

BASE

SCHEMA TECNICA

Codice art.	Pannello cm.	Dim. Cm.	Colore base	L.P.
EUMBT314	25x140	30x140	Grigia	260
EUMBT315	25x150	30x150	Grigia	280
EUMBT3516	31x160	35x160	Grigia	300
EUMBT416	36x160	40x160	Grigia	310
EUMBT4517	41x170	45x170	Grigia	330
EUMBT518	46,5x180	50x180	Grigia	350

NEW BIG TOTEM PER ESTERNO

Totem da esterno a sezione ellittica bifacciale, non luminoso, composto da una pesante base in ferro ancorata a profilati estrusi in alluminio con pannelli in PVC spessore mm. 3 e provvisto di tappo superiore. È **OBBLIGATORIO** il fissaggio a terra tramite i tasselli forniti in kit, specificare la tipologia al momento dell'ordine.

*Outdoor bifacial totem with elliptical section, not bright, composed of heavy iron base fixed to extruded aluminum profiles with PVC panels 3 mm. thickness and provided with top cap. **OBLIGATORY** ground fixing through the special screws provided, specify typology when ordering.*

TOTEM

66



FISSAGGI SU CALCESTRUZZO



FISSAGGI SU ASFALTO

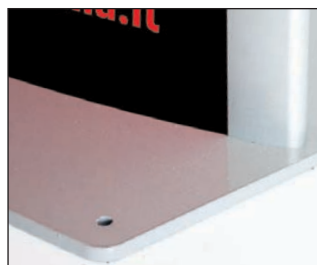

FORI PER FISSAGGIO



TAPPO SUPERIORE

SCHEDA TECNICA

Codice art.	Pannello cm.	Dim. est. cm.	Dim. base cm.	Colore base	L.P.
EUNAWBT820E	78,5x198,5	80x200	83x48	Grigia	1.000
EUNAWBT825E	78,5x248,5	80x250	83x48	Grigia	1.100
EUNAWBT830E	78,5x298,5	80x300	83x48	Grigia	1.200
EUNAWBT120E	96,5x198,5	100x200	99x48	Grigia	1.150
EUNAWBT125E	96,5x248,5	100x250	99x48	Grigia	1.250
EUNAWBT130E	96,5x298,5	100x300	99x48	Grigia	1.350

**NOSTRA PRODUZIONE
ALTRE VARIANTI E MISURE SU RICHIESTA**

TOTEM LUMINOSO

Totem da interno con impianto luminoso a LED, con pratiche cornici a scatto per un rapido cambio della grafica. È dotato di apposita areazione, e di certificazione CE/UL PAT. Nella dotazione è compreso un cavo con presa elettrica da 2 metri.

Indoor totem with LED bright inside plant, with practical snap frames for quick changing of graphics. It is equipped with a special ventilation, and CE / UL PAT certification. In the equipment is included a cable with 2 meters wall socket.

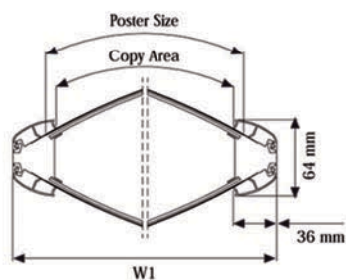
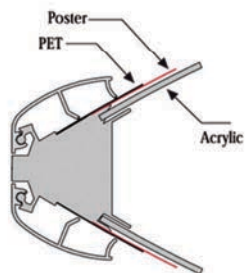
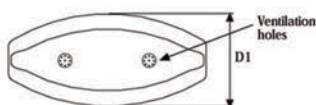
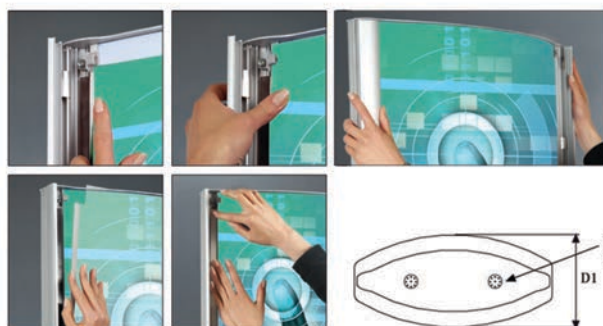
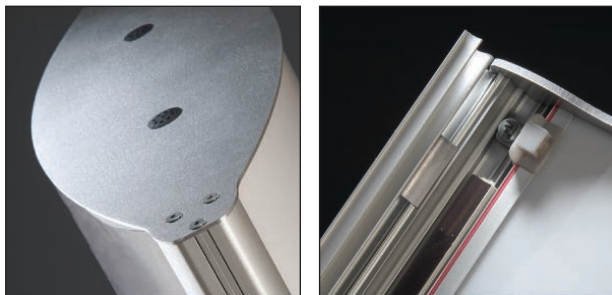

cm 65/75/85

cm 172

TOTEM

67

SCHEDA TECNICA

Codice art.	Dim. cm.	Dim. grafica cm.	Colore base	L.P.
MTTOLU60170	65x172	60x170	Silver	736
MTTOLU70170	75x172	70x170	Silver	850
MTTOLU80170	85x172	80x170	Silver	1.025

NEW BIG TOTEM QUADRO PER ESTERNO

Totem da esterno bifacciale, non luminoso, composto da una pesante base in ferro ancorata a profilati estrusi in alluminio con angolari su cui sono fissati pannelli in Eurobond spessore mm 4. È obbligatorio il fissaggio a terra tramite i tasselli forniti in kit, specificare la tipologia al momento dell'ordine.

Double-sided outdoor totem, not bright, composed of a heavy iron base anchored to extruded aluminum profiles with corners on which 4 mm thick Eurobond panels are fixed. It is mandatory to fix it to the ground using the plugs supplied in the kit, specify the type when ordering.



FISSAGGI SU CALCESTRUZZO



FISSAGGI SU ASFALTO



SCHEMA TECNICA

Codice art.	Grafica cm.	Pannello cm.	Dim. base cm.	Colore base	L.P.
EUNAWBTQU820E	74x200	80x200	83x48	Grigia	1.200
EUNAWBTQU825E	74x250	80x250	83x48	Grigia	1.300
EUNAWBTQU830E	74x300	80x300	83x48	Grigia	1.400
EUNAWBTQU120E	94x200	97x200	99x48	Grigia	1.500
EUNAWBTQU125E	94x250	97x250	99x48	Grigia	1.600
EUNAWBTQU130E	94x300	97x300	99x48	Grigia	1.700

NOSTRA PRODUZIONE
ALTRE VARIANTI E MISURE SU RICHIESTA

TOTEM RATIONAL & RATIONAL SLIM

Totem da interni bifacciale composto da base in pvc-hd, profili in alluminio larghezza cm. 10 e pannello in PVC (intercambiabile) spessore mm. 8 fissato tramite connettori Alice. Disponibile anche nella variante Slim con profilo portante e traverse da 7,5 cm.

Double-sided indoor totem composed of a pvc-hd base, aluminum profiles 10 cm width and a PVC panel (interchangeable) thickness mm. 8 fixed by Alice connectors. Also available in the Slim variant with supporting profile and 7.5 cm crosspieces.



PROFILO STANDARD



PROFILO SLIM

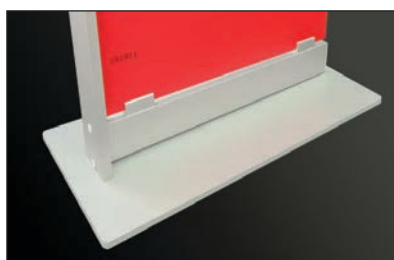

SCHEDA TECNICA RATIONAL STANDARD

Codice art.	Dim. esterne cm.	Grafica cm.	L.P.
EUTOTRATIO519	50x190	46x165	500
EUTOTRATIO619	60x190	56x165	530
EUTOTRATIO719	70x190	66x165	570

SCHEDA TECNICA RATIONAL SLIM

Codice art.	Dim. esterne cm.	Grafica cm.	L.P.
EURATSLIM519	50x190	46x165	460
EURATSLIM619	60x190	56x165	490
EURATSLIM719	70x190	66x165	530

**NOSTRA PRODUZIONE
ALTRE VARIANTI E MISURE SU RICHIESTA**

TOTEM RATIONAL LIGHT PVC

Totem da interni bifacciale composto da base in pvc-hd e profilo in alluminio larghezza cm. 7,5; pannello in PVC (intercambiabile) spessore mm. 8 fissato tramite connettori Alice.

Double-sided indoor totem composed of a pvc-hd base and an aluminum profile 7,5 cm width; PVC panel (interchangeable) thickness mm. 8 fixed by Alice connectors.

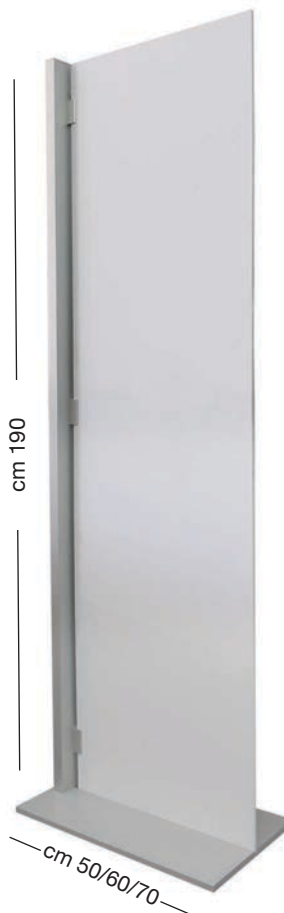
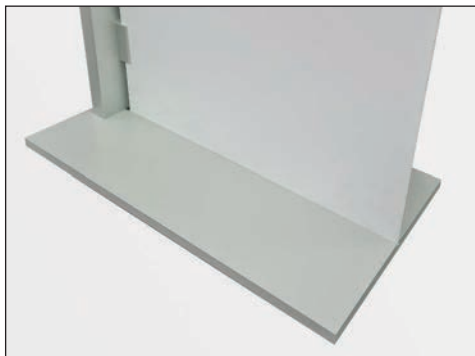

SCHEMA TECNICA LIGHT PVC

Codice art.	Dim. esterne cm.	Dim. grafica cm.	L.P.
EURATPVC519	50x190	46x190	416
EURATPVC619	60x190	56x190	442
EURATPVC719	70x190	66x190	480

TOTEM

70

TOTEM RATIONAL LIGHT PERSPEX

Totem da interni bifacciale composto da base in pvc-hd e profilo in alluminio larghezza cm. 7,5; pannello in Perspex con taglio lucido (intercambiabile) trasparente spessore mm. 8 fissato tramite connettori Alice.

Double-sided indoor totem composed of a pvc-hd base and an aluminum profile 7,5 cm width; transparent Perspex with shiny cut panel (interchangeable) thickness mm. 8 fixed by Alice connectors.



SCHEMA TECNICA LIGHT PERSPEX

Codice art.	Dim. esterne cm.	Dim. grafica cm.	L.P.
EURATPPX519	50x190	46x190	510
EURATPPX619	60x190	56x190	555
EURATPPX719	70x190	66x190	624

**NOSTRA PRODUZIONE
ALTRE VARIANTI E MISURE SU RICHIESTA**

TOTEM TECHNO HARD & TOTEM KLIK KLAK

Totem bifacciale da interno realizzato con profili in alluminio da 10 cm dove è possibile far alloggiare pannelli in forex di spessore mm 5 inclusi. Base in PVC-HD.

Bifacial indoor totem realized with 10 cm thickness aluminum profiles suitable for forex panels 5mm thickness included. PVC-HD base.

Totem da interno bifacciale con struttura autoportante in alluminio larghezza cm. 7,5 e cornice klik-klak per una facile e veloce sostituzione della grafica. Base in pvc-hd.

Double-sided indoor totem with self-supporting aluminum structure, width cm. 7.5 and klik-klak frame for quick and easy replacement of graphics. Pvc-hd base.



SCHEDA TECNICA TOTEM TECHNO HARD

Codice art.	Dim. esterne cm.	Dim. grafica cm.	L.P.
EUTOTECHHA50180	50x180	46x180	510
EUTOTECHHA60180	60x180	56x180	560
EUTOTECHHA70180	70x180	66x180	600
EUTOTECHHA80200	80x200	76x200	648
EUTOTECHHA100200	100x200	96x200	688

SCHEDA TECNICA TOTEM KLIK KLAK

Codice art.	Dim. esterne cm.	Dim. grafica cm.	L.P.
EUTOTKK50180	50x180	46x180	624
EUTOTKK60180	60x180	56x180	728
EUTOTKK70180	70x180	66x180	820
EUTOTKK80200	80x200	76x200	914
EUTOTKK100200	100x200	96x200	1.000

**NOSTRA PRODUZIONE
ALTRE VARIANTI E MISURE SU RICHIESTA**

SISTEMA ALICE

Sistema di connettori in alluminio anodizzato per il fissaggio modulare di pannelli da un minimo di mm. 3 ad un massimo di mm. 10. Il montaggio tramite cacciavite a brugola è molto semplice.

Aluminum silver anodized connector system for modular fixing of panels from a minimum of mm. 3 to a maximum of mm. 10. The assembly through the allen key is very simple.

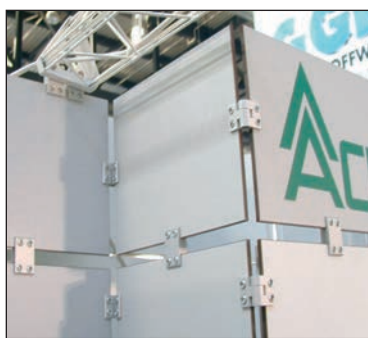

Cod. IR20001 L.P. 25
Connettore angolo variabile 90°/270°, spessore pannello da mm. 3 a mm. 8

Cod. IR20007 L.P. 39
Connettore multifunzione angolo variabile 0°/360°, spessore pannello da mm. 3 a mm. 8

Cod. IR00005 L.P. 16
Connettore fisso per aggancio due pezzi, spessore pannello da mm. 3 a mm. 8

Cod. IR20000 L.P. 21
Connettore fisso angolo 90°, spessore pannello da mm. 3 a mm. 8

Cod. IR20001 L.P. 36
Connettore angolo variabile 90°/270°, spessore pannello da mm. 8 a mm. 10

Cod. IR20207 L.P. 46
Connettore multifunzione angolo variabile 0°/360°, spessore pannello da mm. 8 a mm. 10

Cod. IR00205 L.P. 25
Connettore fisso per aggancio due pezzi, spessore pannello da mm. 8 a mm. 10



Cod. IR00009 L.P. 17
Connettore finale oppure a muro, spessore pannello da mm. 3 a mm. 8

Cod. IR20008 L.P. 30
Connettore tre lati a 90° fissi, spessore pannello da mm. 3 a mm. 8

Cod. IR10103 L.P. 30
Viti senza testa in acciaio 10x6, per connettori da mm. 8 a mm. 10, scatola 50 pz.

Cod. IR10999 L.P. 27
Cacciavite a brugola per viti 10x6

Cod. IR00209 L.P. 20
Connettore finale oppure a muro, spessore pannello da mm. 8 a mm. 10

Cod. IR10003 L.P. 26
Viti senza testa in acciaio 10x8, per connettori da mm. 3 a mm. 8, scatola 50 pz.

Cod. IR11999 L.P. 29
Cacciavite a brugola per viti 10x8

Palo in alluminio anodizzato con alette per il fissaggio dei connettori Standard (da mm. 3 a mm. 8) del Sistema Alice. Altezza mt. 2, base disponibile sia in metallo che in PVC HD.

Anodized aluminum pole with lugs for fixing the connectors in Standard Range (from mm. 3 to mm. 8) of the Alice System. Height mt. 2, base available both in metal and PVC HD.

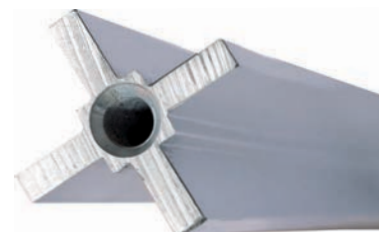
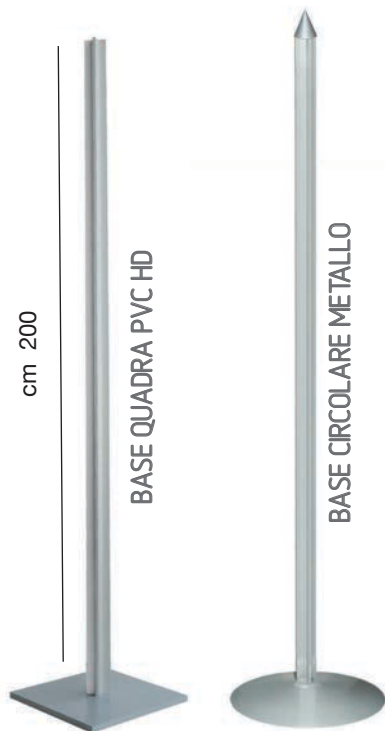

Cod. Art.	Descrizione	L.P.
IRPALO	Palo in alluminio da mt. 2 a 4 ancoraggi	118
IRBASE	Base circolare in metallo	77
EUBASEALI	Base quadra in PVC HD cm. 32 x32	65
IRPUNT	Puntale conico fine palo	31

SEZIONE PALO - DIAMETRO CM4,2
(SOLO PER CONNETTORI mm 3/8)

TOTEM ALLUMINIO

Totem in alluminio anodizzato argento, leggero e facile da montare; ospita un pannello in pvc espanso (incluso) di spessore mm 5, e si può utilizzare sia in versione monofacciale che bifacciale. Su richiesta è possibile averlo in formati personalizzati.

Silver anodized aluminum totem, lightweight and easy to assemble; it hosts a PVC panel (included) foam 5 mm thickness, and it can be used in both single-sided and double-sided. On request it can be have it in custom sizes.



PIEDE TUBO QUADRO

PIEDE PERSPEX

PIEDE EUROBOND
ARGENTO SPAZZOLATO

PIEDE AMEZZALUNA
ARGENTO SPAZZOLATO

SCHEDA TECNICA

Codice art.	Dim. esterne cm.	Tipol. piede	Dim. piede cm.	L.P.
EUTOTAL620SC	65x205	Eurobond	42	290
EUTOTAL720SC	75x205	Eurobond	42	306
EUTOTAL820SC	85x205	Eurobond	42	324
EUTOTAL1020SC	105x205	Eurobond	42	345
EUTOTAL1520SC	155x205	Eurobond	42	465
EUTOTAL620TU	65x205	Tubo quadro	50	290
EUTOTAL720TU	75x205	Tubo quadro	50	306
EUTOTAL820TU	85x205	Tubo quadro	50	324
EUTOTAL1020TU	105x205	Tubo quadro	50	345
EUTOTAL1520TU	155x205	Tubo quadro	50	465

cm 200



cm 65/75/84/105/155

TOTEM TRIS

Totem in polionda bianco, viene fornito in kit con biadesivo, aperto e smontato per facilitare l'applicazione delle grafiche. Optional le tasche trasparenti, su richiesta è disponibile anche in altre misure, per determinati quantitativi. DISPONIBILE ANCHE IN VERSIONE GIGANTE COME DA FOTO.

Totem in white corrugated material, it is supplied in kit with biadhesive, open and disassembled to facilitate the application of the graphics. Optional transparent pockets, on demand is also available in other sizes, for certain quantities. AVAILABLE ALSO IN GIANT AS PER PHOTO.

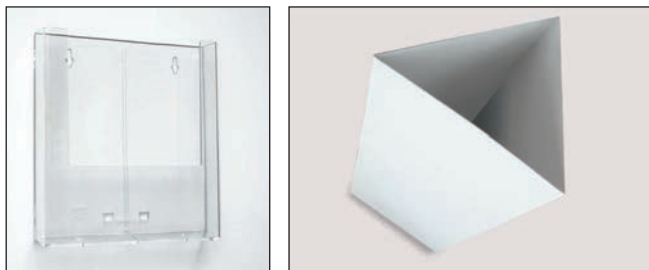

cm 200



SCHEDA TECNICA

Codice art.	Dim. esterne cm.	Dim. grafica cm.	L.P.
EUTOTTRIS50	49x200 x tre lati	49x200 x tre lati	75
EUTOTTRIS66	66x200 x tre lati	66x200 x tre lati	90
EUTOTTRIS100	98x200 x tre lati	98x200 x tre lati	140
EUTOTTRIS1025	99x245 x tre lati	99x245 x tre lati	220

NOSTRA PRODUZIONE
ALTRE VARIANTI E MISURE SU RICHIESTA

TOTEM PIUMA & KARTOON

TOTEM PIUMA

Pratico e leggero totem da interno, può essere sia monofacciale che bifacciale; a richiesta è disponibile anche in altri formati per determinate quantità. DISPONIBILE ANCHE IN VERSIONE GIGANTE.

Practical and light interior totems, which can be either single-sided; on demand it is also available in other formats for certain quantities. AVAILABLE IN GIANT VERSION TOO.

TOTEM KARTOON

Totem da interno in kartoon ecologico, sia bifacciale che monofacciale; a richiesta è disponibile anche in altri formati per determinate quantità.

Inner Totem in ecological kartoon, single and double-sided; on demand it is also available in other formats for certain quantities.

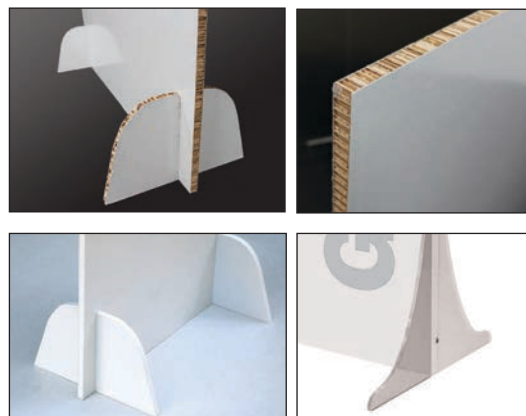
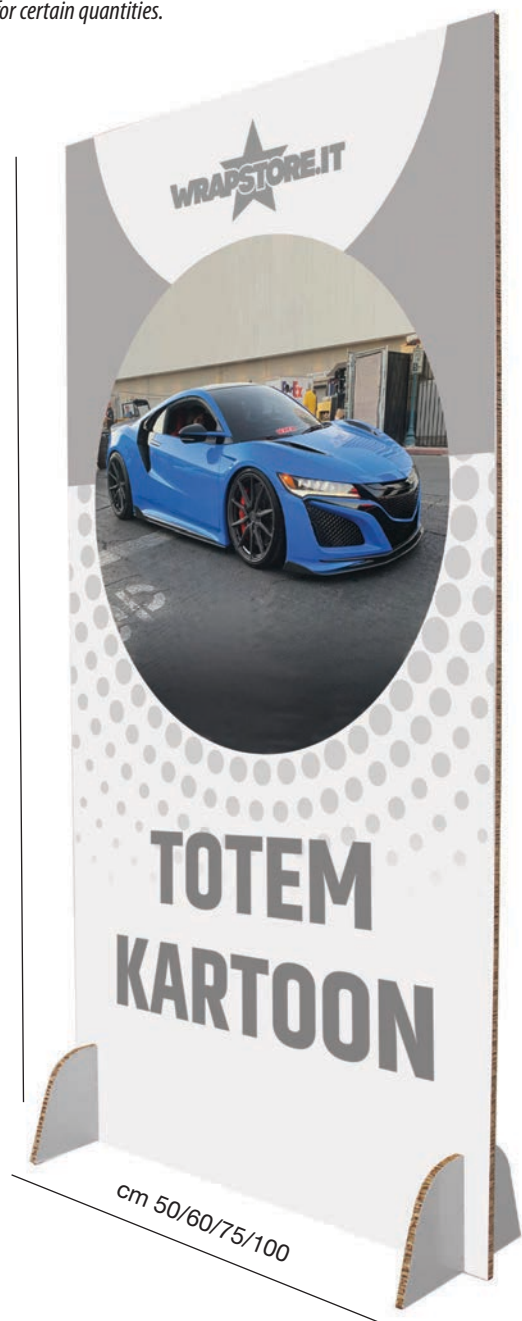

PEDE MEZZALUNA (STANDARD)

SCHEDA TECNICA TOTEM KARTOON

Codice art.	Dim. grafica cm.	Peso Kg.	Spessore mm.	L.P.
EUTOKART50160	50x160	1,90	16	80
EUTOKART60160	60x160	2,30	16	95
EUTOKART75160	75x160	2,80	16	120
EUTOKART100160	100x160	3,80	16	155
EUTOKART60200	60x200	3	16	120
EUTOKART75200	75x200	3,5	16	150
EUTOKART100200	100x200	4,7	16	190

SCHEDA TECNICA TOTEM PIUMA

Codice art.	Dim. grafica cm.	Peso Kg.	Spessore mm.	L.P.
EUTOTPIU620	60x200	2,6	15	120
EUTOTPIU7520	75x200	3,1	15	150
EUTOTPIU1020	100x200	4,3	15	190
EUTOTPIU1025	100x250	6,5	30	275
EUTOTPIU1030	100x300	7,8	30	330

**NOSTRA PRODUZIONE
ALTRE VARIANTI E MISURE SU RICHIESTA**

NEW ONDA TOTEM E ONDA INFO

NEW ONDA TOTEM

Totem bifacciale di sezione ellittica, da interno, realizzato in polionda bianco.
Formati cm 67x200 e 100 x 200 cm spessore pannello 3 mm;
formato 130x200 spessore pannello 5 mm.

*Totem sided elliptical section, indoor, made of white corrugated material.
Sizes 67x200 cm and 100 x 200 cm panel thickness 3 mm;
size 130x200 panel thickness 5 mm.*

ONDA INFO

Totem bifacciale in polionda bianco spessore mm 5, con sezione ellittica e finale piano, per ospitare tasche portabrochure.

Bi-sided Totem corrugated material in white thickness mm 5, with elliptical section and the final plan, to accommodate pockets brochure.

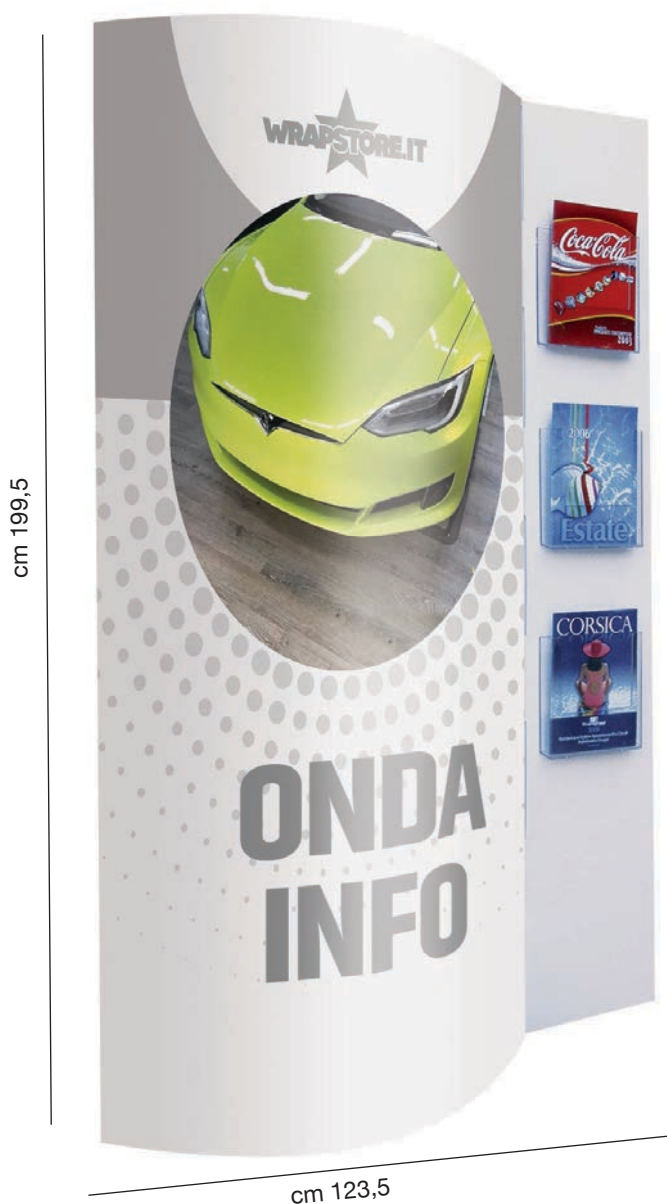

SCHEDA TECNICA ONDA INFO

Codice art.	Dim. esterne cm.	Dim. grafica cm.	L.P.
EUN01033	123,5x199,5	101(+34)x199,5	200

SCHEDA TECNICA NEW ONDA TOTEM

Codice art.	Dim. esterne cm.	Dim. grafica cm.	L.P.
EUNOT620	67x200	67x199	80
EUNOT1020	100x200	101x199	130
EUNOT1320	130x200	135x199	200

TOTEM MULTIMEDIALE

Display digitale autoportante dal design elegante e minimale con schermo da 43" e software pre-installato che consente di gestire i contenuti anche da remoto tramite computer, con possibilità di aggiornarli e programmarli in ogni momento. Grazie alla certificazione IP5x è resistente a polvere ed agenti atmosferici, può quindi essere posizionato all'esterno (coperto) dove lo schermo anti-riflesso garantisce un'ottima visibilità. È progettato per restare acceso fino a 24/7. Telecomando incluso.

Self-supporting digital display with an elegant and minimal design with a 43" screen and pre-installed software that allows you to manage content even remotely via a computer, with the possibility of updating and programming it at any time. Thanks to the IP5x certification, it is resistant to dust and atmospheric agents, therefore it can be positioned outside (covered) where the anti-glare screen guarantees excellent visibility. It is designed to stay on until 24/7. Remote control included..

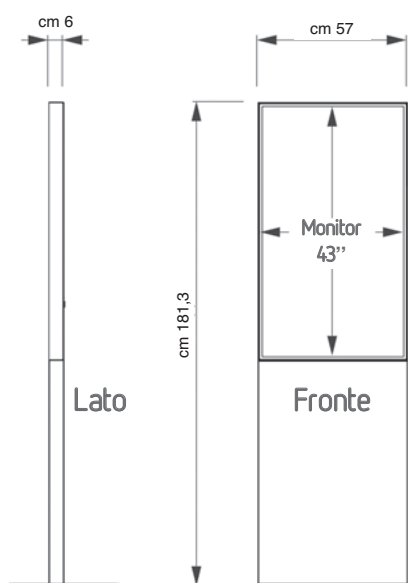

Piede metallico
spess. mm 8
con gommini

Presse USB e WLAN



SCHEMA TECNICA

Codice art.	Dim. esterne cm.	Pollici schermo	Colore	L.P.
JDTOTMULTIN	57x181,3x46	43	Nero	5.350
JDTOTMULTIB	57x181,3x46	43	Bianco	5.350

CORNICI

- OPTI KLIK KLAKE
- ECO KLIK KLAKE
- KLIK KLAKE
AUTOESTINGUENTE
- CORNICE QUADRO
- ECO KLIK KLAKE
ANTIEFFRAZIONE
- ECO KLIK KLAKE WATERPROOF
- WINDOWS FRAME
- KLIK KLAKE GLASS
- KLIK KLAKE SU MISURA
- KLIK KLAKE
- CORNICE SLIDE
- POSTER SNAP
- POSTER CLAMP
- STRETCH FRAME
- BACHECA UNIVERSAL
- BACHECA OFFICE
- BACHECA NOTES
- BACHECA NOTES LED
- BACHECA
- BACHECA PLUS
- CORNICI ALUFRAME
- EXPO FRAME
- LAVAGNA PERSPEX
- LAVAGNE AUTOADESIVE
E MAGNETICHE
- MAGNETIC LIGHT BOX
- ECO LED BOX
- SLIM LED BOX
- LITE LED BOX OUTDOOR
- MAGNETO LED BOX
- CORNICE CRYSTAL
A SOSPENSIONE
- CORNICE CRYSTAL DA MURO
- CORNICI A SCOMPARSA
- OMNI FRAME
- TENSO FRAME
- VEGA FRAME
- CONTAINER FRAME

Cornice klik klak con angolo a 45°, si monta in modo intuitivo a parete grazie ai ganci di cui è dotata. Per il formato più piccolo A6 è possibile avere anche il supporto da tavolo; è disponibile con un quantitativo minimo di 10 pezzi.

Ora disponibili i fogli di ricambio antiriflesso.

Klik Klak frame with a 45° angle, is mounted in an intuitive way to the wall thanks to the hooks supplied with it. For smaller size A5 it can also have the support table; it is available with a minimum quantity of 10 pieces.

Now availables replacement anti-reflection sheets.

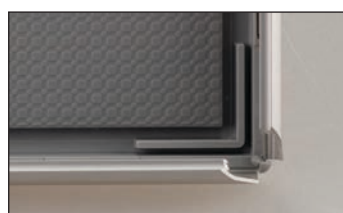
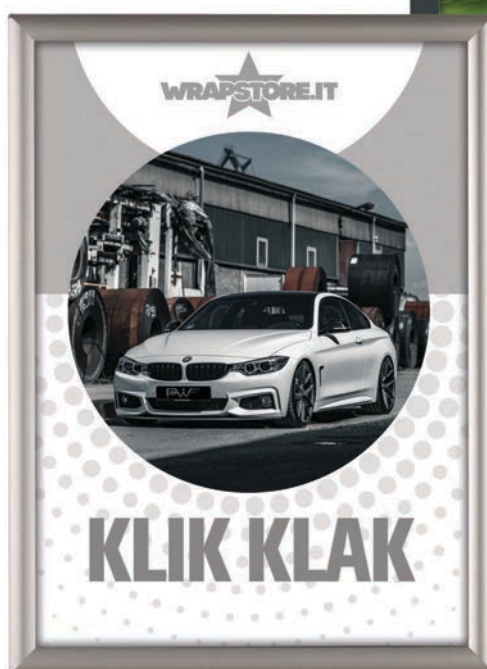
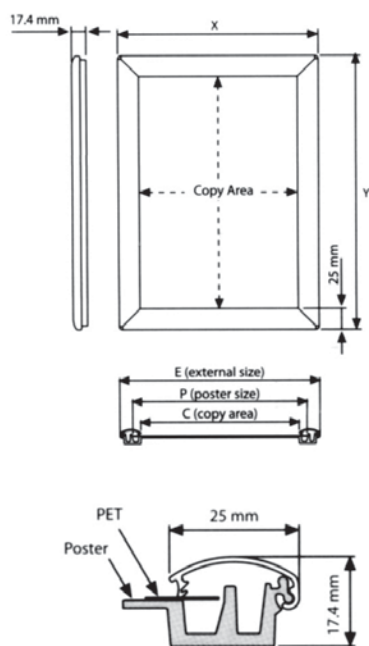

FOGLI ANTIRIFLESSO DI RICAMBIO

Codice art.	Descrizione	Formato cm.	Spess. my	L.P.
KKPVM303550	Antiriflesso 300	35x50	300	2
KKPVM305070	Antiriflesso 300	50x70	300	4
KKPVM307010	Antiriflesso 300	70x100	300	8
KKPVM501014	Antiriflesso 500	100x140	500	22

SCHEDA TECNICA

Codice art.	Colore	Dim. cm.	Dim. grafica cm.	Imballo cm.	Peso Kg.	L.P.
MTOPTYSA6	Silver	12,6x16,9	10,5x14,8	13,5x18x2	0.15	8,00
MTOPTYSA5	Silver	16,9x23,1	14,8x21	18x24x2	0.26	9,50
MTOPTYSA4	Silver	24,1x32,8	21x29,7	25x34x2	0.50	13,00
MTOPTYSA3	Silver	32,7x45	29,7x42	34x46x2	0.85	18,50
MTOPTYSA2	Silver	45,0x62,4	42x59,4	47x64x2	1.23	29,00
MTOPTYSB2	Silver	53x73	50x70	54,5x74x2	1.50	33,00
MTOPTYNA6	Nera	12,6x16,9	10,5x14,8	13,5x18x2	0.15	9,00
MTOPTYNA5	Nera	16,9x23,1	14,8x21	18x24x2	0.26	10,80
MTOPTYNA4	Nera	24,1x32,8	21x29,7	25x34x2	0.50	17,00
MTOPTYNA3	Nera	32,7x45	29,7x42	34x46x2	0.85	33,00
MTOPTYNA2	Nera	45x62,4	42x59,4	47x64x2	1.23	48,00
MTOPTYNB2	Nera	53x73	50x70	54,5x74x2	1.50	55,00

Cornice klik-klak con profilo da mm 25 in alluminio Silver, angolo a 45° oppure rotondo cromato; è presente il foglio in PVC antiriflesso per la protezione delle immagini. Fissaggi al muro compresi nel prezzo. Ora disponibili i fogli di ricambio antiriflesso.

Klik - Klak frame with profile of 25 mm aluminum Silver, 45° angle or round chromed; It is included the antireflection PVC sheet for image protection. Fixing to the wall included within the price.

Now availables replacement anti-reflection sheets.

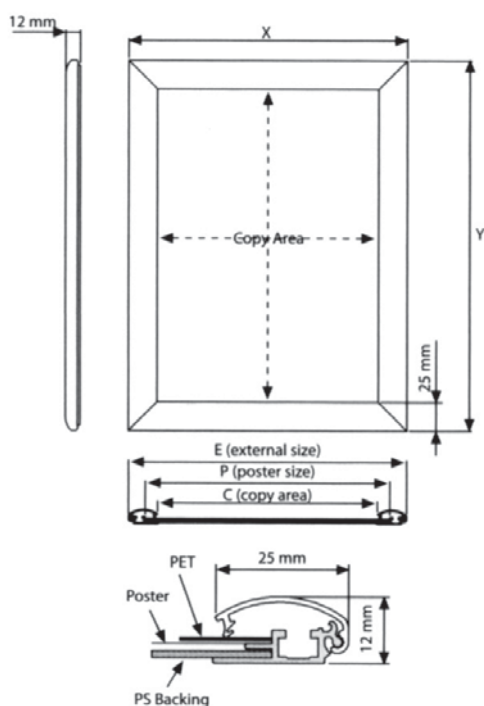

ANGOLO TONDO CROMATO



ANGOLO A 45°



FOGLI ANTIRIFLESSO DI RICAMBIO

Codice art.	Descrizione	Formato cm.	Spess. my	L.P.
KKPVM303550	Antiriflesso 300	35x50	300	2
KKPVM305070	Antiriflesso 300	50x70	300	4
KKPVM307010	Antiriflesso 300	70x100	300	8
KKPVM501014	Antiriflesso 500	100x140	500	22

SCHEMA TECNICA

Codice art.	Colore	Dim. cm.	Poster cm.	Angolo	Peso Kg.	L.P.
MTECOKKSB245	Silver	53x73	50x70	45°	1.65	40
MTECOKKSB145	Silver	73x103	70x100	45°	2.9	66
MTECOKKSB045	Silver	103x143	100x140	45°	6	108
MTECOKKSB2AT	Silver	53x73	50x70	Tondo	1.65	40
MTECOKKSB1AT	Silver	73x103	70x100	Tondo	2.9	66
MTECOKKSB0AT	Silver	103x143	100x140	Tondo	6	108

ECO KLIK KLAK

NERO - CROMO - ACCIAIO

KLIK KLAK®

Cornice klik-klak con profilo da 25 mm. in alluminio disponibile in diverse colorazioni, angolo a 45°; è presente il foglio in PVC antiriflesso per la protezione delle immagini. Fissaggi al muro compresi nel prezzo. Ora disponibili i fogli di ricambio antiriflesso.

Klik Klak frame with profile from mm. 25, aluminum available in different colors, 45° angle; it is included the antireflection PVC sheet for image protection. Fixing to the wall included within the price. Now availables replacement anti-reflection sheets.

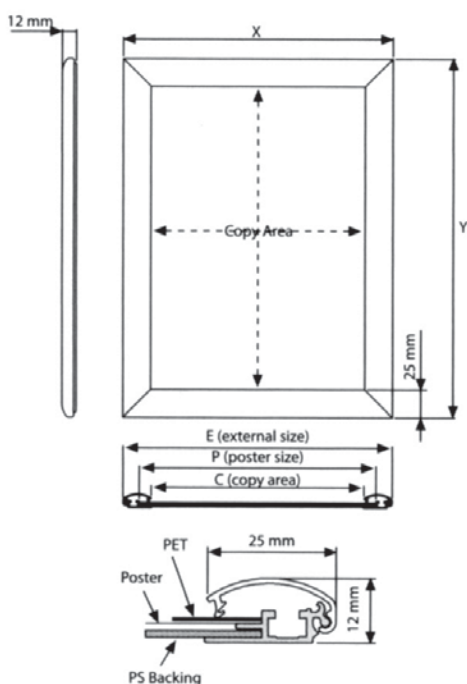

FOGLI ANTIRIFLESSO DI RICAMBIO

Codice art.	Descrizione	Formato cm.	Spess. my	L.P.
KKPVM303550	Antiriflesso 300	35x50	300	2
KKPVM305070	Antiriflesso 300	50x70	300	4
KKPVM307010	Antiriflesso 300	70x100	300	8
KKPVM501014	Antiriflesso 500	100x140	500	22

SCHEMA TECNICA

Codice art.	Colore	Dim. cm.	Poster cm.	Angolo	Peso Kg.	L.P.
MTECOKKCB245	Cromo	53x73	50x70	45°	1.6	78
MTECOKKCB145	Cromo	73x103	70x100	45°	2.3	126
MTECOKKCB045	Cromo	103x143	100x140	45°	6	198
MTECOKKNB245	Nero	53x73	50x70	45°	1.6	55
MTECOKKNB145	Nero	73x103	70x100	45°	2.3	77
MTECOKKNB045	Nero	103x143	100x140	45°	6	122
MTECOKKAB245	Acciaio	53x73	50x70	45°	1.6	56
MTECOKKAB145	Acciaio	73x103	70x100	45°	2.3	88
MTECOKKAB045	Acciaio	103x143	100x140	45°	6	140

Cornice klik-klak con profilo alluminio silver da mm. 25, angolo a 45°, resistente al fuoco secondo norma **EN13501-1 Classe B s1 d0**. Il foglio anteriore antiriflesso è anch'esso resistente al fuoco secondo norma Bayer B1.

Klick-klak frame with silver aluminum profile mm. 25, 45° angle, fire resistant according to EN13501-1 Class B s1 d0. The anti-reflection front sheet is also fire resistant according to Bayer B1 standard.

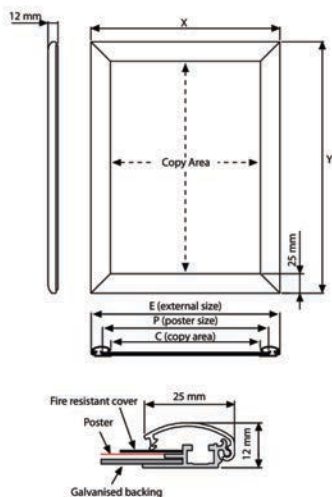
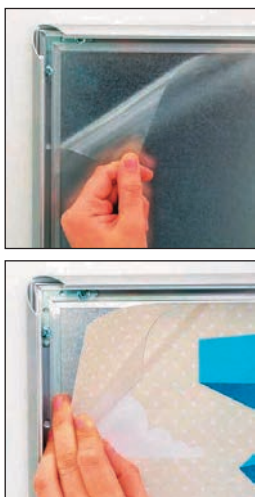

SCHEDA TECNICA

Codice art.	Colore	Dim. est. cm.	Grafica cm.	Peso Kg.	L.P.
MTUCFR255NA4	Silver	24x32,7	21x29,7	0,5	30
MTUCFR255NA3	Silver	32,7x45	29,7x42	0,7	40
MTUCFR255NB2	Silver	53x73	50x70	1,6	70
MTUCFR255NB1	Silver	73x103	70x100	2,9	115
MTUCFR255NB0	Silver	103x143	100x140	5,8	210



CORNICE QUADRO

Cornice a scatto colore silver dal design moderno con angoli a 45°, grazie al profilo doppio da 37 mm è possibile fissarne una accanto all'altra senza lasciare spazi e sostituire la grafica senza problemi. Disponibili i fogli di ricambio antiriflesso.

Snap frame in silver color with a modern design with 45° square corners, thanks to the double profile thickness 37 mm it is possible to fix one next to the other without leaving spaces and replace the graphics without problems. Anti-reflective spare sheets available.



SCHEDA TECNICA

Codice art.	Formato cm.	L.P.
JDKKQUA4	A4 (21x29,7)	48
JDKKQUA3	A3 (29,7x42)	64
JDKKQUA2	A2 (42x59,4)	80
JDKKQUA1	A1 (59,4x84,1)	112
JDKKQUB2	50x70	110
JDKKQUB1	70x100	142
JDKKQUB0	100x140	236

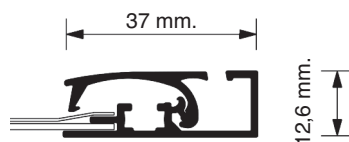

ECO KLIK KLAK

ANTI EFFRAZIONE

Speciale cornice klik klak con profilo di sicurezza da mm. 25, angolo a 45°, sbloccabile soltanto con apposita chiave, fornita in dotazione. Ora disponibili i fogli di ricambio antiriflesso.

Special frame klik klak with safety profile from mm. 25, 45° angle, unlockable only by special tool, provided. Now availables replacement anti-reflection sheets.

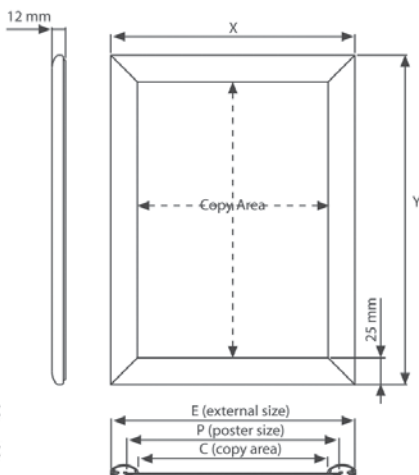
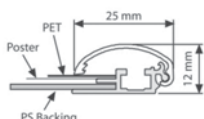

FOGLI ANTIRIFLESSO DI RICAMBIO

Codice art.	Descrizione	Formato cm.	Spess. my	L.P.
KKPVM303550	Antiriflesso 300	35x50	300	2
KKPVM305070	Antiriflesso 300	50x70	300	4
KKPVM307010	Antiriflesso 300	70x100	300	8
KKPVM501014	Antiriflesso 500	100x140	500	22

SCHEDA TECNICA

Codice art.	Colore	Dim. cm.	Poster cm.	Angolo	Peso Kg.	L.P.
MTSECKKSB245	Silver	53x73	50x70	45°	2.45	58
MTSECKKSB145	Silver	73x103	70x100	45°	4.33	88
MTSECKKSB045	Silver	103x143	100x140	45°	5.55	146
MTUTE	Utensile per apertura cornici					3

KLIA KLAK®

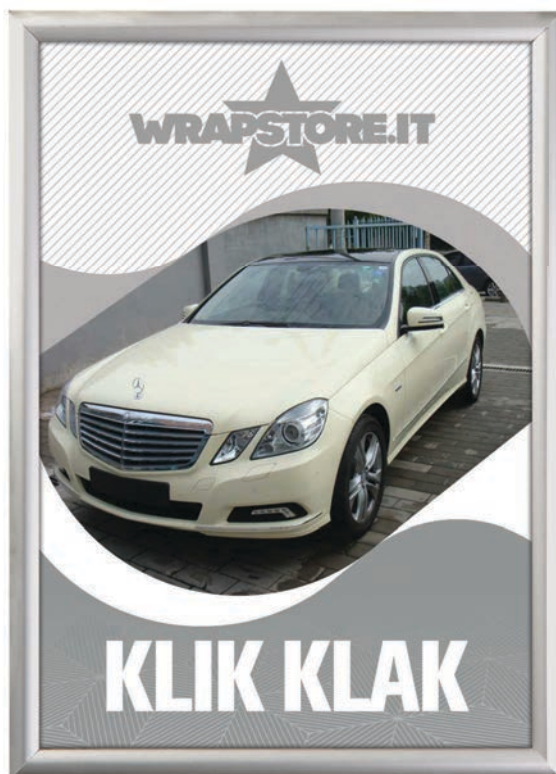

ECO KLIK KLAK

WATERPROOF

Cornice klik klak con profilo in alluminio da mm. 25, resistente alle intemperie e con fori di drenaggio per l'acqua; ora disponibili i fogli di ricambio antiriflesso.

Klik Klak frame with aluminum mm. 25, weather resistant and with drainage holes for water; now availables replacement anti-reflection sheets.

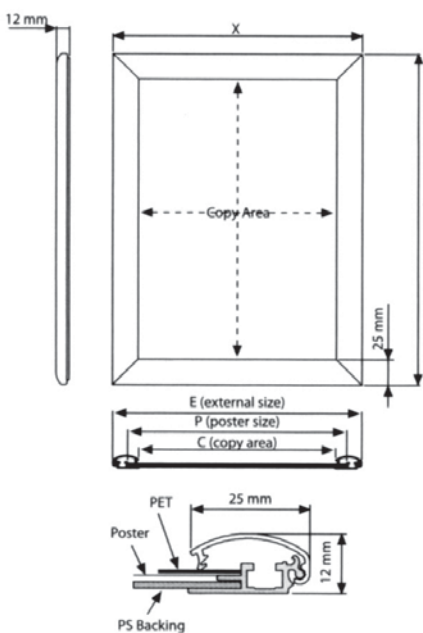

FOGLI ANTIRIFLESSO DI RICAMBIO

Codice art.	Descrizione	Formato cm.	Spess. my	L.P.
KKPVM303550	Antiriflesso 300	35x50	300	2
KKPVM305070	Antiriflesso 300	50x70	300	4
KKPVM307010	Antiriflesso 300	70x100	300	8
KKPVM501014	Antiriflesso 500	100x140	500	22

SCHEDA TECNICA

Codice art.	Colore	Dim. cm.	Grafica cm.	Peso Kg.	L.P.
MTWPKKSB245	Silver	55x75	50x70	2.1	70
MTWPKKSB145	Silver	75x105	70x100	3.9	105
MTWPKKSB045	Silver	105x145	100x140	6.05	174

WINDOWS FRAME

Cornice in materiale plastico per messaggi bifacciali da apporre su vetro; compreso nel kit il biadesivo di fissaggio e la finta cornice da fissare posteriormente. Disponibile nei colori B (nero) e G (grigio).

Plastic frame for double sided messages to be affixed on the glass; included in the kit the double-sided tape for fixing and the false frame to be fixed at the back. Available in B (black) and G (grey) colours.

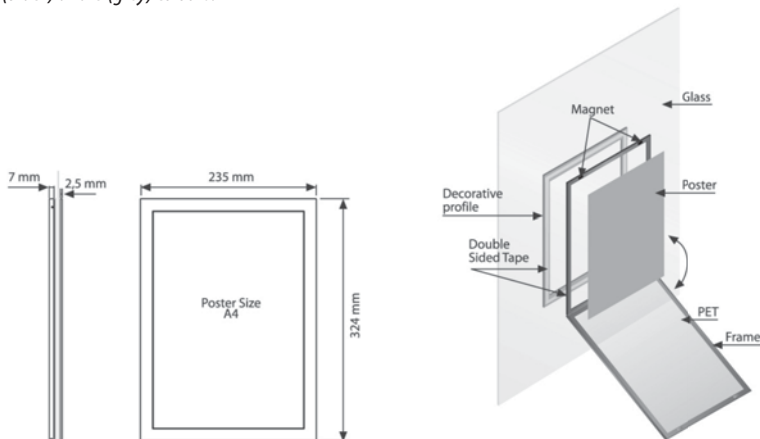

SCHEDA TECNICA

Codice art.	Colore	Dim. cm.	Poster cm.	Peso Kg.	Imballo cm.	L.P.
MTWIFRA4N	Nero	23,5x32,4	21x29,7	0,35	25x35x2	16
MTWIFRA4G	Grigio	23,5x32,4	21x29,7	0,35	25x35x2	16

KLIA KLAK

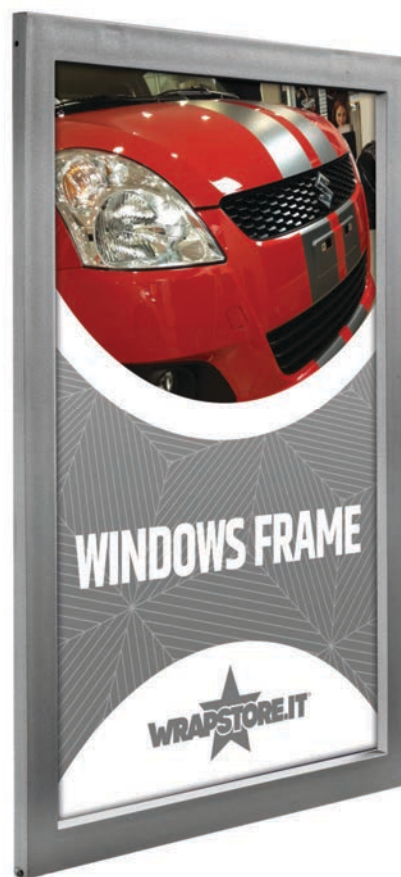

CORNICI

83

KLIA KLAK GLASS

Cornice Klik Klak in alluminio Silver di spessore mm. 25, per l'esposizione e la sostituzione rapida di manifesti su vetri, visibili sia da lato interno che da quello esterno grazie al profilo che simula la cornice posteriore. Pellicola antiriflesso e biadesivo inclusi nella confezione.

Ora disponibili i fogli di ricambio antiriflesso.

Klik Klak Aluminium Silver frame mm thick. 25, for the display and the quick replacement of posters on glasses, visible both from the inside and from outside thanks to the profile that simulates the rear frame. Double-sided anti-reflection film included.

Now availables replacement anti-reflection sheets.

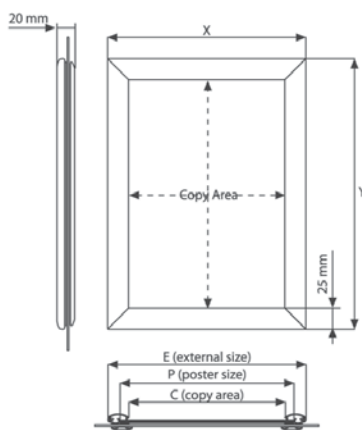

FOGLI ANTIRIFLESSO DI RICAMBIO

Codice art.	Descrizione	Formato cm.	Spess. my	L.P.
KKPVM303550	Antiriflesso 300	35x50	300	2
KKPVM305070	Antiriflesso 300	50x70	300	4
KKPVM307010	Antiriflesso 300	70x100	300	8
KKPVM501014	Antiriflesso 500	100x140	500	22

SCHEDA TECNICA

Codice art.	Colore	Dim. cm.	Poster cm.	Peso Kg.	Imballo cm.	L.P.
MTKGLAA4	Silver	24x33	21x29,7	0,6	26x35x2	35
MTKGLAA3	Silver	33x45	29,7x42	0,9	35x46x2	42
MTKGLAA2	Silver	45x63	42x59,4	1,1	46x66x2	58
MTKGLAA1	Silver	63x87	59,4x84,1	2,1	65x90x2	82
MTKGLAB2	Silver	53x73	50x70	1,4	55x75x2	68
MTKGLAB1	Silver	73x103	70x100	2,7	75x105x2	96

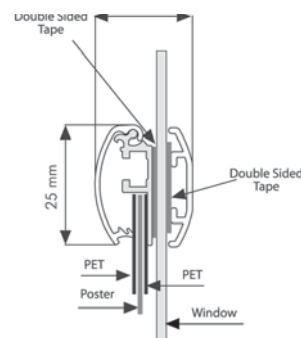

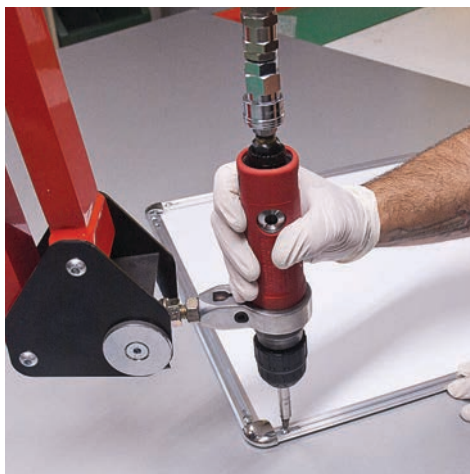

REALIZZIAMO A RICHIESTA CORNICI KLIK KLAK SU MISURA: È SUFFICIENTE SAPERE LA QUANTITÀ DESIDERATA ED IL FORMATO, SIA DI INGOMBRO ESTERNO CHE DEL POSTER INTERNO E, IN MENO DI 24 ORE, IL VOSTRO PREVENTIVO PERSONALIZZATO SARÀ PRONTO. È POSSIBILE SCEGLIERE TRA 2 TIPOLOGIE E DI PROFILO DIVERSE: **IL PRIMO INDICATO FOTO A**, È DI SPESSORE mm. 25 (È LO STESSO DELLA CORNICE ECO KLIK KLAK), MENTRE **IL SECONDO, INDICATO IN FOTO B**, È DI SPESSORE mm. 32; CON ENTRAMBI I PROFILI È POSSIBILE AVERE L'ANGOLO TONDO CROMATO.

MODELLO A

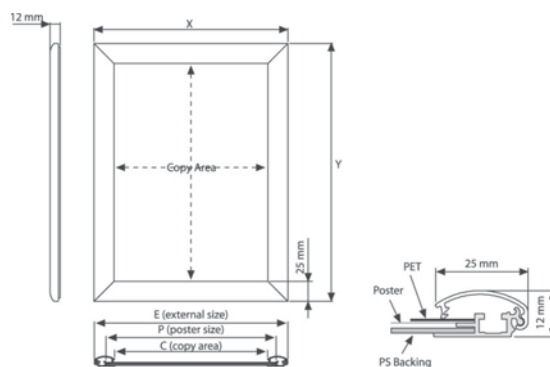

MODELLO B

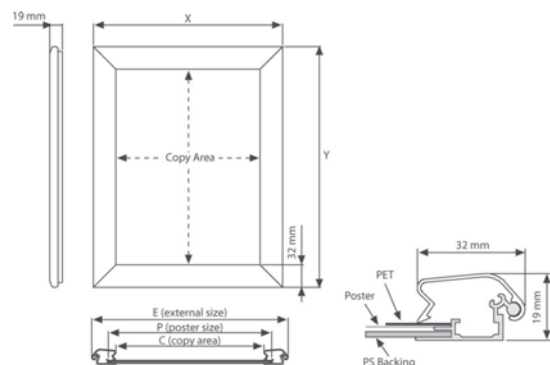
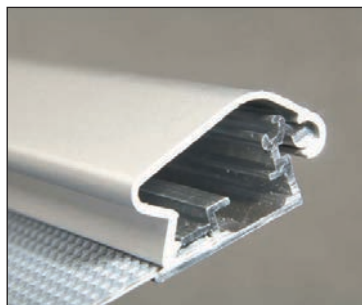

Cornice klik klak in alluminio anodizzato, colore silver, angolo tondo cromato con fondale in plastica antigraffio e protezione antiriflesso sul fronte. Ora disponibili i fogli di ricambio antiriflesso.

Klik Klak frame in anodized aluminum, silver color, round chromed angle, with bottom in plastic anti-scratch and anti-glare protection on the front. Now availables replacement anti-reflection sheets.

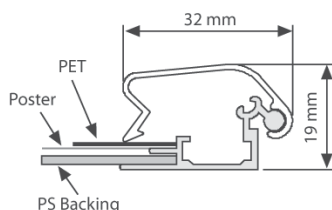

SCHEMA TECNICA

Codice art.	Formato cm.	L.P.
DSKKA4	21x30	54
DSKKA3	42x30	70
DSKK3550	35x50	78
DSKKB2	50x70	108
DSKKB1	70x100	148
DSKKB0	100x140	224

FOGLI ANTIRIFLESSO DI RICAMBIO

Codice art.	Descrizione	Formato cm.	Spess. my
KKPVM303550	Antiriflesso 300	35x50	300
KKPVM305070	Antiriflesso 300	50x70	300
KKPVM307010	Antiriflesso 300	70x100	300
KKPVM501014	Antiriflesso 500	100x140	500

CORNICE SLIDE

Cornice bifacciale in alluminio anodizzato Silver, con film protettivo antiriflesso; incluso il biadesivo posto sulla base. Utilizzabile anche per segnaletica bifacciale da interni. Ora disponibili i fogli di ricambio antiriflesso.

Double-Sided silver anodized aluminum frame, with anti-glare protective film; including double-sided tape on the base. It can also be used for double-sided signs interior. Now availables replacement anti-reflection sheets.



FOGLI ANTIRIFLESSO DI RICAMBIO

Codice art.	Descrizione	Formato cm.	Spess. my	L.P.
KKPVM303550	Antiriflesso 300	35x50	300	2
KKPVM305070	Antiriflesso 300	50x70	300	4
KKPVM307010	Antiriflesso 300	70x100	300	8
KKPVM501014	Antiriflesso 500	100x140	500	22

SCHEMA TECNICA

Codice art.	Dim. cm.	Poster cm.	Peso Kg.	Imballo cm.	L.P.
MTCOSLA4	31x23	29.7x21	0.9	26x36x7	34
MTCOSLA3	43x31	42x29.7	1.2	34x47x7	45

POSTER SNAP

Profili tendi-poster in alluminio anodizzato Silver, spessore mm. 26, con chiusura a pressione ed agganci per il fissaggio a muro. Nel set sono inclusi il profilo superiore ed inferiore.

Silver anodized aluminum posters snap, thickness mm. 26, with closure pressure and hooks for wall fixing. In the set are included profile top and bottom.

SCHEDA TECNICA

Codice art.	Descrizione	Poster cm.	L.P.
MTPOSNA50	Coppia barre cm. 50	50	17
MTPOSNA60	Coppia barre cm. 60	60	20
MTPOSNA70	Coppia barre cm. 70	70	22
MTPOSNA85	Coppia barre cm. 85	85	24
MTPOSNA100	Coppia barre cm. 100	100	29



CORNICI

POSTER CLAMP

86

Coppia di barre in alluminio anodizzato Silver, spessore mm. 25, adatte per l'affissione di poster da soffitto grazie ai ganci superiori. Il poster è fissato tramite chiusura a pinza.

Pair of anodized aluminum bars Silver, thickness mm. 25, suitable for the display of posters from the ceiling due to the upper hooks. The poster is fixed by pincers latch.

SCHEDA TECNICA

Codice art.	Descrizione	Poster cm.	L.P.
MTPOCLA50	Coppia barre cm. 50	50	22
MTPOCLA60	Coppia barre cm. 60	60	25
MTPOCLA70	Coppia barre cm. 70	70	28
MTPOCLA85	Coppia barre cm. 85	85	32
MTPOCLA100	Coppia barre cm. 100	100	38

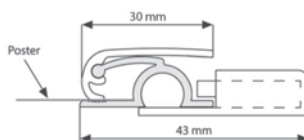

STRECH FRAME

Pratica cornice in alluminio anodizzato Silver e angolari in plastica nera, con molle per tendere la grafica centrale tramite graffette, che consentono anche un veloce cambio immagine. Dotata di ganci, può essere sia appesa al soffitto che fissata al muro, ed è disponibile in diversi formati a scelta.

Practical anodized aluminum Silver frame and black plastic corners with springs to stretch the graphic panel via staples, which also allow a quick change picture. Equipped with hooks, it can be either suspended from the ceiling and mounted on the wall, and is available in several formats to choose from.

SCHEDA TECNICA

Codice art.	Misure telaio cm.	Poster cm.	L.P.
MTSTFRA4	31x39,7	21x29,7	11
MTSTFRA3	39,7x52	29,7x42	13
MTSTFRA2	52x69,4	52x69,4	15
MTSTFRA1	69,4x94,1	69,4x94,1	19
MTSTFRB2	60x80	50x70	17
MTSTFRB1	80x110	70x100	21



BACHECA UNIVERSAL

Bacheca impermeabile disponibile in due versioni, una con fondo in sughero e una con fondo magnetico. Ha un profilo sottile profondo solo 27 mm e largo 30 mm con serratura nascosta sul fianco. È adatta per luoghi pubblici o per uso esterno coperto.

Waterproof notice board available in two versions, one with a cork bottom and one with a magnetic bottom. It has a slim profile just 27mm deep and 30mm wide with a hidden sidewall lock. It is suitable for public places or covered outdoor use.

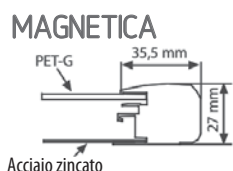
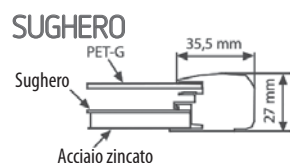

BACHECA SUGHERO



BACHECA MAGNETICA

BACHECA MAGNETICA

SCHEDA TECNICA

Codice art.	Descrizione	Dim. est. cm.	Grafica cm.	L.P.
MTUSBNU104A4	Bacheca sughero 4xA4	56x73	48,9x65,9	230
MTUSBNU106A4	Bacheca sughero 6xA4	56x105	48,9x97,9	292
MTUSBNU109A4	Bacheca sughero 9xA4	79x105	71,9x97,9	390
MTUSBNU204A4	Bacheca magnetica 4xA4	56x73	48,9x65,9	238
MTUSBNU206A4	Bacheca magnetica 6xA4	56x105	48,9x97,9	306
MTUSBNU209A4	Bacheca magnetica 9xA4	79x105	71,9x97,9	415

4A4

A4	A4
A4	A4

6A4

A4	A4
A4	A4
A4	A4

9A4

A4	A4	A4
A4	A4	A4
A4	A4	A4

BACHECA OFFICE

Bacheca realizzata con profili in alluminio da interno, disponibile sia con supporto magnetico che in sughero, utilizzabile sia in verticale che in orizzontale. Sportello anteriore interamente in vetro con doppia chiusura a chiave, diversi formati disponibili.

Notice board made with internal aluminum profiles, available with both magnetic and cork support, usable both vertically and horizontally. Full glass front door with double key lock, different sizes available.



SCHEDA TECNICA

Codice art.	Descrizione	Dim. est. cm.	Grafica cm.	L.P.
MTBACUF4A4S	Bacheca 4 f.ti A4 sughero	51,5x68,5	47,4x65,7	180
MTBACUF6A4S	Bacheca 6 f.ti A4 sughero	51,5x100,5	47,4x97,7	244
MTBACUF9A4S	Bacheca 9 f.ti A4 sughero	74,5x100,5	70,4x97,7	300
MTBACUF4A4M	Bacheca 4 f.ti A4 magnetico	51,5x68,5	47,4x65,7	185
MTBACUF6A4M	Bacheca 6 f.ti A4 magnetico	51,5x100,5	47,4x97,7	244
MTBACUF9A4M	Bacheca 9 f.ti A4 magnetico	74,5x100,5	70,4x97,7	310

MAGNETICA

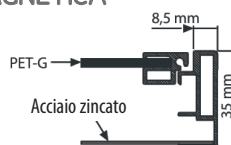

SUGHERO

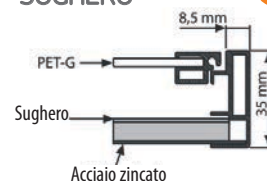

BACHECA NOTES

Bacheca per l'esposizione di messaggi, particolarmente indicata per hall di alberghi, ambienti didattici, aziende, ecc. È realizzata interamente in alluminio anodizzato silver; lo sportello, incernierato alla struttura, è dotato di asta, che garantisce la tenuta dell'apertura, e di serratura a chiave per un uso improprio. Può essere esposta anche in esterno, l'affissione dei messaggi può essere effettuata mediante magneti o spilli, in quanto il fondo è composto da pannelli in metallo forato con fondo in sughero. Disponibile in diversi formati.

Showcase for messages, useful in particular to hotel halls, schools, companies, ecc. It is entirely realized in silver aluminum, and the door is hinged to the structure and provided of a pole which guarantees the right opening; it is provided of key lock. It is suitable for outdoor use too, and it is possible to post messages through magnets or pins, because the bottom is made of perforated metal panels with cork behind. Available in several sizes.



		A4	A4	A4	A4	A4	A4	A4	A4
A4	A4	A4	A4	A4	A4	A4	A4	A4	A4
A4	A4	A4	A4	A4	A4	A4	A4	A4	A4
4 x A4	6 x A4	9 x A4	12 x A4						

SCHEMA TECNICA

Codice art.	Descrizione	Dim. interne cm.	Poster cm.	L.P.
MTBAN04A4	Bacheca notes 4 f.ti A4	49,5x66,5	58,5x75,5	320
MTBAN06A4	Bacheca notes 6 f.ti A4	49,5x98,5	58,5x107,5	390
MTBAN09A4	Bacheca notes 9 f.ti A4	72,5x98,5	81,5x107,5	454
MTBAN012A4	Bacheca notes 12 f.ti A4	95,5x98,5	104,5x107,5	540



BACHECA NOTES **LED**

Bacheca a LED per l'esposizione di messaggi rivolti alle comunità; indispensabile strumento, particolarmente indicato per hall di alberghi, ambienti didattici, aziende, ecc. È realizzata interamente in alluminio anodizzato silver; lo sportello, incernierato alla struttura, è dotato di asta, che garantisce la tenuta dell'apertura, e di serratura a chiave per un uso improprio. Può essere esposta anche in esterno, l'affissione dei messaggi può essere effettuata mediante magneti o spilli, in quanto il fondo è composto da pannelli in metallo forato, con fondo in sughero. Disponibile in diversi formati.

LED showcase for messages, useful in particular to hotel halls, schools, companies, ecc. It is entirely realized in silver aluminum, and the door is hinged to the structure and provided of a pole which guarantees the right opening; it is provided of key lock. It is suitable for outdoor use too, and it is possible to post messages through magnets or pins, because the bottom is made of perforated metal panels, with cork behind. Available in several sizes.

		A4	A4	A4	A4	A4
A4	A4	A4	A4	A4	A4	A4
A4	A4	A4	A4	A4	A4	A4
4 x A4	6 x A4	9 x A4				

SCHEMA TECNICA

Codice art.	Descrizione	Dim. interne cm.	Poster cm.	L.P.
MTBALED4A4	Bacheca notes LED 4 f.ti A4	48,3x65,3	59x76	614
MTBALED6A4	Bacheca notes LED 6 f.ti A4	48,3x97,3	59x108	700
MTBALED9A4	Bacheca notes LED 9 f.ti A4	71,3x97,3	82x108	865



BACHECA

Bacheca (ex Poster Showboard) porta-messaggi impermeabile, in alluminio anodizzato Silver, spessore mm. 45, apribile mediante cerniere. È dotata di chiusura a chiave.

Message door - posts waterproof (ex Posters showboard) in anodized Silver aluminum, thickness mm. 45, opening by hinges. It is equipped with a key lock.



SCHEDA TECNICA

Codice art.	Descrizione	Misure cm.	Poster cm.	L.P.
MTBACHA4	Bacheca A4	28x36,7	21x29,7	104
MTBACHA3	Bacheca A3	36,7x49	29,7x42	128
MTBACHB2	Bacheca B2	57x77	50x70	192
MTBACHB1	Bacheca B1	77x107	70x100	292

BACHECA PLUS

Bacheca per l'esposizione di messaggi rivolti alle comunità; indispensabile strumento, particolarmente indicato per hall di alberghi, ambienti didattici, aziende, ecc. È realizzata interamente in alluminio anodizzato silver; lo sportello, dotato di testata dedicata al logo aziendale, incernierato alla struttura, è dotato di asta, che garantisce la tenuta dell'apertura, e di serratura a chiave per un uso improprio. Può essere esposta anche in esterno (coperto), l'affissione dei messaggi può essere effettuata mediante magneti, in quanto il fondo è composto da pannello in metallo. Disponibile in diversi formati verticali e orizzontali.

Showcase for messages, useful in particular to hotel halls, schools, companies, ecc. It is entirely realized in silver aluminum, and the door is provided of header for company logo, hinged to the structure and provided of key lock and pole which guarantees the right opening. It is suitable for outdoor use too (covered), and it is possible to post messages through magnets, because the bottom is made of perforated metal panel. Available in several sizes both vertical and horizontal.



SCHEDA TECNICA

Codice art.	Descrizione	Disposizione	Dim. interne cm.	Dim. esterne cm.	L.P.
MTBAPLU4A4	Bacheca Plus 4 f.ti A4	verticale	49,5x66,5	58,5x75,5	394
MTBAPLU6A4	Bacheca Plus 6 f.ti A4	verticale	49,5x98,5	58,5x107,5	502
MTBAPLU9A4	Bacheca Plus 9 f.ti A4	verticale	72,5x98,5	81,5x107,5	590
MTBAPLU12A4	Bacheca Plus 12 f.ti A4	verticale	95,5x98,5	104,5x107,5	712
MTBAPLU4A4H	Bacheca Plus 4 f.ti A4	orizzontale	65,3x48,3	76x70	412
MTBAPLU6A4H	Bacheca Plus 6 f.ti A4	orizzontale	73x48,3	108x70	520
MTBAPLU9A4H	Bacheca Plus 9 f.ti A4	orizzontale	73x71,3	108x93	624
MTBAPLU12A4H	Bacheca Plus 12 f.ti A4	orizzontale	73x94,3	108x116	730

CORNICI ALUFRAME

Cornice in alluminio con angoli a 45° tagliata a misura, per pannelli rigidi dai mm. 2 ai mm. 10 di spessore; nel kit di montaggio sono comprese le squadrette con fissaggio a vite, gli appendini e le molle di compensazione. Disponibile anche con pannello in lavagna nera o bianca ri-scrivibile con pennarelli a gesso liquido base acqua in vari colori, resistenti alla pioggia; per la pulizia è sufficiente utilizzare un panno umido.

N.B. : PER FACILITARE LE OPERAZIONI DI MONTAGGIO LE CORNICI VENGONO FORNITE SMONTATE IN KIT. PANNELLI INCLUSI SOLO PER LA VERSIONE LAVAGNA.

Aluminum frame with 45° corners cut to size, for rigid panels from 2 mm to mm. 10 thick; in the assembly kit are included the brackets with screw, coat hangers and compensation springs. Available also with blackboard front panel black or white re-writable with chalk markers in different colours, water-resistant; to wipe off can be used a damp cloth.

N.B.: TO FACILITATE THE SETTING UP THE FRAMES ARE SUPPLIED DISASSEMBLED IN KIT. PANELS INCLUDED FOR BLACKBOARD VERSION ONLY.

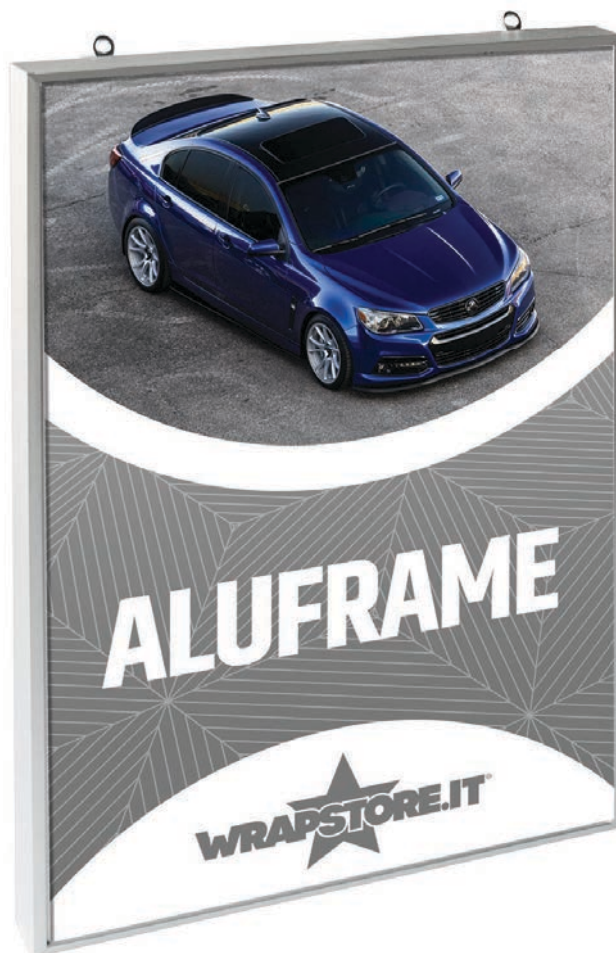

SCHEDA TECNICA

Codice art.	Colore	Dim. cm.	Poster cm.	L.P.
EUALUFRAR2130	Silver	22,4x31,4	21x30	39
EUALUFRAR3040	Silver	31,4x41,4	30x40	43
EUALUFRAR3550	Silver	36,4x51,4	35x50	46
EUALUFRAR5050	Silver	51,4x51,4	50x50	47
EUALUFRAR5070	Silver	51,4x71,4	50x70	51
EUALUFRAR710	Silver	71,4x101,4	70x100	56
EUALUFRAR1010	Silver	101,4x101,4	100x100	59
EUALUFRAR1014	Silver	101,4x141,4	100x140	78

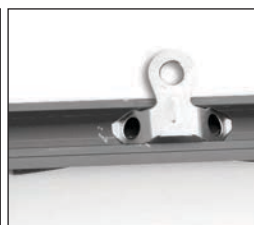
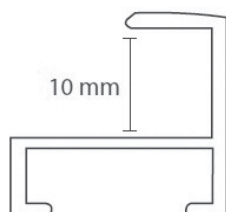

LAVAGNA BIANCA

SCHEDA TECNICA

Codice art.	Descrizione	L.P.
EUFRAMELAVA4	Frame Lavagna cm. 21x30	82
EUFRAMELAVA3	Frame Lavagna cm. 30x40	94
EUFRAMELAV3550	Frame Lavagna cm. 35x50	105
EUFRAMELAV5070	Frame Lavagna cm. 50x70	103
EUFRAMELAV710	Frame Lavagna cm. 70x100	134
EUFRAMELAV1014	Frame Lavagna cm. 100x140	257
IS97010	Pennarello bianco cancellabile, punta mm. 2	10
IS97011	Pennarello nero cancellabile, punta mm. 2	5



LAVAGNA NERA

NOSTRA PRODUZIONE
ALTRE VARIANTI E MISURE SU RICHIESTA

EXPO FRAME

EXPOFRAME PROFILO MURALE FRAEX05 EXPOFRAME PROFILO INVISIBILE FRAEX10

Barre in alluminio anodizzato nero, disponibili sia con profilo murale FRAEX05 sia con profilo invisibile FRAEX10. Massima lunghezza disponibile mt. 3.

Black anodized aluminum bars, either available with wall profile FRAEX05 and invisible profile FRAEX10. For frames FRAEX20, FRAEX14L, FRAEX14P, FRAEX14F. maximum available length mt. 3.

EXPOFRAME MURALE FRAEX05

Codice art.	Lunghezza cm.	L.P.
FRAEX0510	10	3
FRAEX0515	15	4
FRAEX0520	20	5
FRAEX0525	25	6
FRAEX0550	50	12
FRAEX0575	75	18
FRAEX05100	100	25
FRAEX05150	150	36
FRAEX05200	200	48
FRAEX05300	300	72

EXPOFRAME INVISIBILE FRAEX10

Codice art.	Lunghezza cm.	L.P.
FRAEX1025	25	6
FRAEX1050	50	12
FRAEX1075	75	18
FRAEX10100	100	25
FRAEX10150	150	36
FRAEX10200	200	48
FRAEX10300	300	72

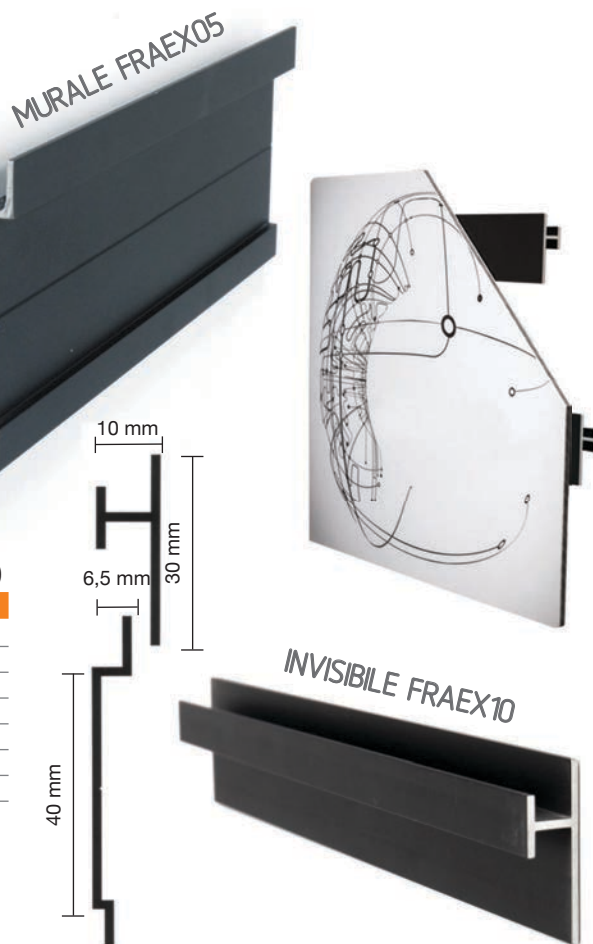

ALTRE MISURE SU RICHIESTA

LAVAGNA PERSPEX

Targa in Perspex lucido, spessore 10 mm, disponibile in vari formati standard, scrivibile con pennarelli a gesso liquido facilmente cancellabili. Si consiglia di utilizzare i distanziali mm. 19x25.

Gloss Perspex sheet, thickness mm. 10, available in various standard sizes, writable with liquid chalk pens easily removable. We recommend using spacers size mm. 19x25.



SCHEMA TECNICA

Codice art.	Descrizione	L.P.
EULAPE3375	Lavagna Perspex nero dim. cm.33x75 con 6 fori	78
EULAPE50100	Lavagna Perspex nero dim. cm.50x100 con 6 fori	160
EULAPE66150	Lavagna Perspex nero dim. cm.66x150 con 6 fori	230
EULAPE75200	Lavagna Perspex nero dim. cm.75x200 con 6 fori	350
EULAPE3375B	Lavagna Perspex bianco dim. cm.33x75 con 6 fori	78
EULAPE50100B	Lavagna Perspex bianco dim. cm.50x100 con 6 fori	160
EULAPE66150B	Lavagna Perspex bianco dim. cm.66x150 con 6 fori	230
EULAPE75200B	Lavagna Perspex bianco dim. cm.75x200 con 6 fori	350
IS97010	Pennarello bianco cancellabile, punta mm. 2	10
IS97011	Pennarello nero cancellabile, punta mm. 2	5



NOSTRA PRODUZIONE ALTRE VARIANTI E MISURE SU RICHIESTA

LAVAGNE AUTOADESIVE E MAGNETICHE

LAVAGNA ADESIVA TRASPARENTE

Lavagna autoadesiva trasparente "KlearWipe" per vetri scrivibile con pennarelli delebili. Acquistabile a metro lineare.

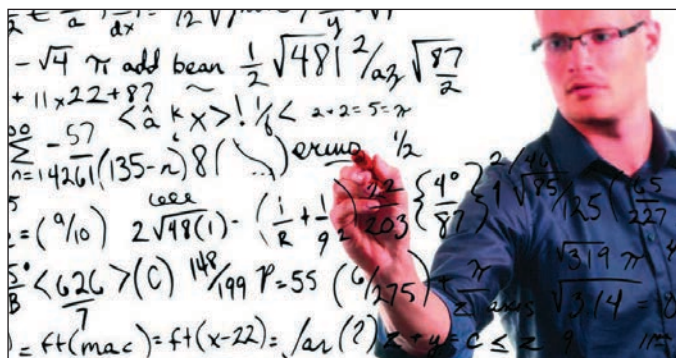

SCHEDA TECNICA

Codice art.	Descrizione	L.P. / mtl.
KCLAVKW1350	Bobina altezza cm. 137	38
KCLAVKW1550	Bobina altezza cm. 152	42

LAVAGNA ADESIVA NERA OPACA

Lavagna autoadesiva nera opaca per tutte le superfici lisce, scrivibile con pennarelli a gesso liquido. Acquistabile a metro lineare.



SCHEDA TECNICA

Codice art.	Descrizione	L.P. / mtl.
IS51200137	Bobina altezza cm. 137	31
IS51200152	Bobina altezza cm. 152	34

LAVAGNA BIANCA LUCIDA

Lavagna autoadesiva bianco lucido per tutte le superfici lisce, scrivibile con pennarelli a gesso delebili. Acquistabile a metro lineare.



SCHEDA TECNICA

Codice art.	Descrizione	L.P. / mtl.
IS50100135	Bobina altezza cm. 135	41

LAVAGNA BIANCA OPACA PROIETTIBILE

Lavagna bianca opaca proiettabile per superfici lisce, da utilizzare con pennarelli a gesso delebili. Acquistabile a metro lineare.



SCHEDA TECNICA

Codice art.	Descrizione	L.P. / mtl.
IS51104N135	Bobina altezza cm. 135	41

PENNARELLO BIANCO

Pennarello bianco a gesso liquido per lavagne, finestre o specchi. A differenza del gesso tradizionale, il pennarello liquido non macchia o sfoca, e non sporca le mani. Facile da pulire con un panno bagnato (di carta), anche dopo lunghi periodi.



SCHEDA TECNICA

Codice art.	Descrizione	L.P.
IS97010	Pennarello bianco cancellabile, punta mm. 2	10

PENNARELLO NERO

Pennarello nero a gesso liquido cancellabile per lavagne, finestre o specchi. L'inchiostro del pennarello non lascia tracce ed è molto facile da pulire con un panno asciutto, anche durante la cancellazione dopo un periodo di tempo più lungo.



SCHEDA TECNICA

Codice art.	Descrizione	L.P.
IS97011	Pennarello nero cancellabile, punta mm. 2	5

LAVAGNE AUTOADESIVE E MAGNETICHE

LAVAGNA ADESIVA RIPOSIZIONABILE BIANCO LUCIDO

Lavagna autoadesiva attacca/stacca bianco lucido per tutte le superfici lisce, scrivibile con pennarelli debilibi. Acquistabile a metro lineare.

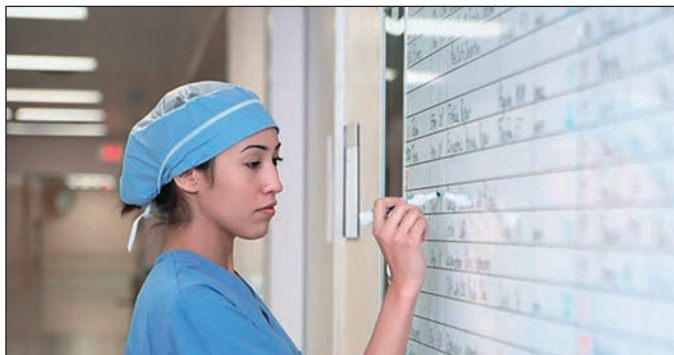

SCHEDA TECNICA

Codice art.	Descrizione	L.P. / mtl.
LAVREM1210	Bobina altezza cm. 120	76

LAVAGNA MAGNETICA BIANCO LUCIDO

Lavagna autoadesiva magnetica bianco lucido per tutte le superfici lisce, scrivibile con pennarelli debilibi. Acquistabile a metro lineare.

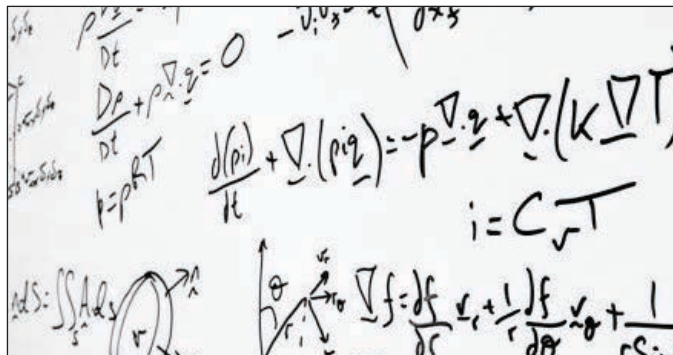

SCHEDA TECNICA

Codice art.	Descrizione	L.P. / mtl.
LAVMAGN1210	Bobina altezza cm. 120	90

LAVAGNA MAGNETICA PROIETTIBILE BIANCO OPACO

Lavagna autoadesiva magnetica proiettabile bianco opaco per tutte le superfici lisce, scrivibile con pennarelli debilibi. Acquistabile a metro lineare.

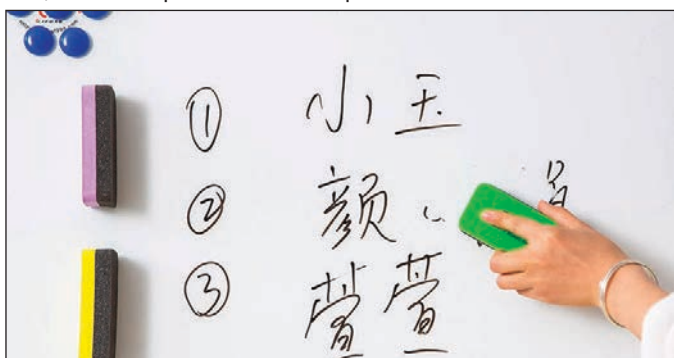

SCHEDA TECNICA

Codice art.	Descrizione	L.P. / mtl.
LAVMAGNPRO1210	Bobina altezza cm. 120	98

LAVAGNA FERROSA BIANCO LUCIDO

Lavagna autoadesiva ferrosa bianco lucido per tutte le superfici lisce, scrivibile con pennarelli debilibi. Acquistabile a metro lineare.



SCHEDA TECNICA

Codice art.	Descrizione	L.P. / mtl.
LAVFE1210	Bobina altezza cm. 120	80

LAVAGNA ADESIVA BIANCA LUCIDA

Lavagna bianca lucida in PET cancellabile per tutte le superfici lisce, scrivibile con pennarelli debilibi. Acquistabile a metro lineare.



SCHEDA TECNICA

Codice art.	Descrizione	L.P. / mtl.
SSWHITEBOARD	Bobina altezza cm. 152	76

LAVAGNA ADESIVA MAGNETICA BIANCA

Lavagna magnetica bianca lucida in PVC+ ferro cancellabile per tutte le superfici lisce, scrivibile con pennarelli debilibi. Acquistabile a metro lineare.



SCHEDA TECNICA

Codice art.	Descrizione	L.P. / mtl.
SSMAGWHITEBOARD	Bobina altezza cm. 120	90

MAGNETIC LIGHT BOX

Soluzione espositiva per valorizzare messaggi rivolti al pubblico, composta da tasca trasparente in Perspex con integrati serie di LED; grazie allo speciale pannello acrilico, la luminosità è intensa e omogenea e risalta la grafica esposta. La tasca è fissata mediante cavi di acciaio e fissaggi a soffitto; gli stessi hanno anche la funzione di cablaggio elettrico in bassa tensione a 24 Volt. Le tasche sono disponibili nei formati A4 e A3 nella versione monofacciale sia orizzontale che verticale.

Expositive solution to valorize messages to the public, consisting of a transparent Perspex pocket with LED in it; thanks to the special acrylic panel, the brightness is intense and homogeneous and gives valor to the exposed graphic. The pocket is fixed through steel wires and ceiling fissions, which also have the function of electric wiring in 24 Volt low tension. Pockets are available in A4 and A3 monofacial format, both horizontal and vertical.



SCHEDE TECNICHE

Codice art.	Descrizione	Dim. cornice mm.	Dim. grafica mm.	Spess. cornice mm.	Volt	Potenza Watt	L.P.
UFLBBA4P	Led Pannel f.to A4 verticale	363x276	297x210	8	24	4	214
UFLBBA4L	Led Pannel f.to A4 orizzontale	363x276	297x210	8	24	4	214
UFLBBA3P	Led Pannel f.to A3 verticale	486x363	420x297	8	24	4	302
UFLBBA3L	Led Pannel f.to A3 orizzontale	486x363	420x297	8	24	4	302
ETGS451524	Alimentatore Wall Mount 24V 15W 0,63A				24	15	56
ETGS454024	Alimentatore Desktop 24V 40W 1,67A				24	40	67
ETGS459024	Alimentatore Desktop 24V 80W 3,75A				24	80	130
UF2M	Cavo alimentazione con spinotto						7
UFBF01SS	Kit sosp. Attacchi cielo/terra + cavo acciaio + isolanti						34
UFCF08	Connettore alimentazione						5,40
ETSPINA	Spina per alimentatore desktop						18

MAGNETIC LIGHT BOX

ISTRUZIONI DI MONTAGGIO



LED PANEL A4 VERTICALE



LED PANEL A4 ORIZZONTALE



LED PANEL A3 VERTICALE



LED PANEL A3 ORIZZONTALE



KIT SOSPENSIONE ATTACCHI CIELO/TERRA+CAVI ACCIAIO+ISOLANTI

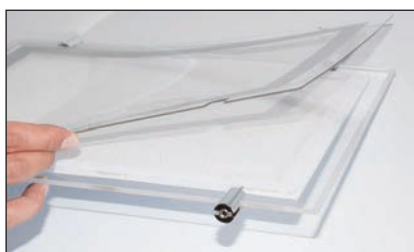

ALIMENTATORE WALLMOUNT
24V - 15W - 1,25A



CAVO ALIMENTAZIONE
CON SPINOTTO



CONNETTORE
ALIMENTAZIONE



ALIMENTATORE DESKTOP 24V - 40W - 3,34A



ALIMENTATORE DESKTOP 24V - 80W - 6,67A

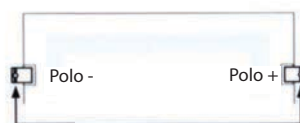
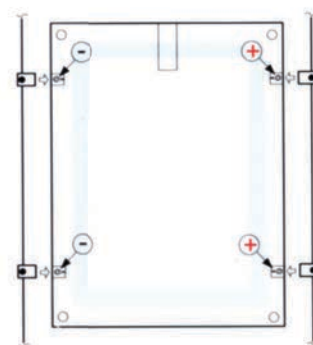
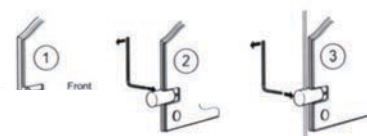

Connessioni elettriche

Attenzione:
rispettare le polarità delle tasche
come indicato in figura

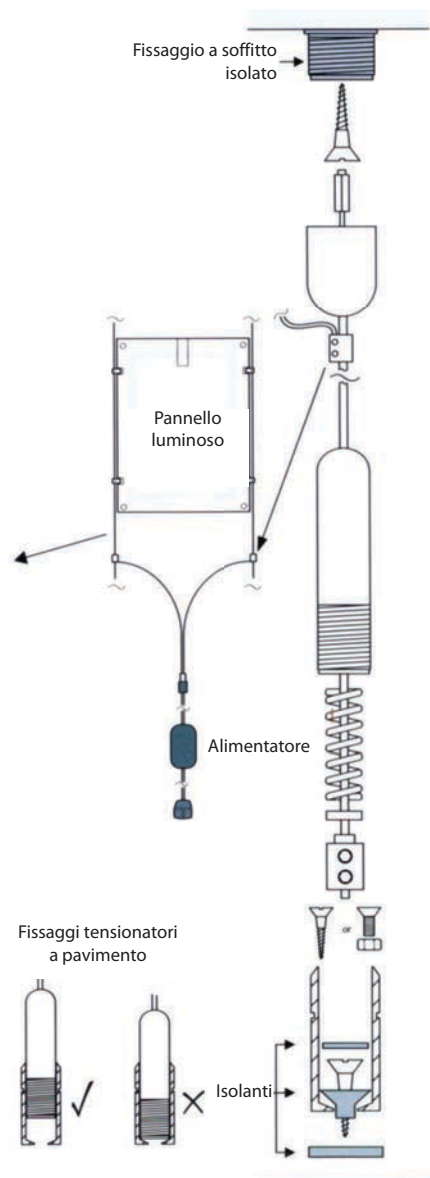

Fissaggio a soffitto
isolato

Pannello
luminoso

Alimentatore

Fissaggi tensionatori
a pavimento

Isolanti

ECO LED BOX

Cornice luminosa a Led, realizzata in alluminio silver con profili da mm.25 ad apertura facilitata klik-klak, per un cambio grafica facile e veloce. Versione economica, è disponibile monofacciale nei vari formati. L'illuminazione perimetrale a Led, diffonde uniformemente la luce sulla superficie, dando gran risalto alle immagini esposte. Alimentatore Mean Well, completa questo articolo.

LED frame realized with aluminum profiles thickness mm. 25 and klik-klak opening, for an easy and fast graphic replacement. Cheap version, is available monofacial in several sizes. The perimetric LED lighting diffuses evenly the bright on the surface, giving a great prominence to the graphics. Mean-Well power-supply included.

LED TECHNOLOGY



ALIMENTATORE MEAN WELL

SCHEDA TECNICA

Cod. articolo	Dimen. poster cm.	Dimen. esterne cm.	Dimen. visualiz. cm.	L.P.
CEECOLBOXA4	21x29,7	24,2x32,9	19x27,7	158
CEECOLBOXA3	29,7x42	32,9x45,2	27,7x40	206
CEECOLBOXB3	35x50	38,2x53,2	33x48	226
CEECOLBOXB2	50x70	53,2x73,2	48x68	304
CEECOLBOXB1	70x100	73,2x103,2	68x98	450

SLIM LED BOX

LED TECHNOLOGY

Cornice luminosa a Led, ultrasottile solo 13 mm. di profondità, realizzata in alluminio silver con profili ad apertura facilitata klik-klak larghezza 25 mm., per un cambio grafica facile e veloce. Disponibile nelle versioni monofacciali e bifacciale anche a sospensione. Alimentatore Mean Well, completa questo articolo.

Led light frame, ultra-thin only 13 mm. deep, made of silver aluminum with profiles with easy opening klik-klak width 25 mm., for a quick and easy change of graphics. This product is available in various formats in the single-sided and double-sided versions also suspended. Mean Well power supply, complete this article.



**BIFACCIALE
A SOSPENSIONE**



MONOFACCIALE

SCHEDA TECNICA SLIM LEDBOX MONOFACCIALE

Codice art.	Dim. poster cm.	Dim. esterne cm.	Dim. visualiz. cm.	L.P.
CESLLBOXA4	21x29,7	23,5x32,2	17,6x26,3	152
CESLLBOXA3	29,7x42	32,2x44,5	26,3x38,6	186
CESLLBOXB3	35x50	37,5x52,5	31,6x46,6	212
CESLLBOXB2	50x70	52,5x72,5	46,6x66,6	312
CESLLBOXB1	70x100	72,5x102,5	66,6x96,6	464

SCHEDA TECNICA SLIM LEDBOX BIFACCIALE A SOSPENSIONE

Codice art.	Dim. poster cm.	Dim. esterne cm.	Dim. visualiz. cm.	L.P.
CESLLBOXA4B	21x29,7	23,5x32,2	17,6x26,3	300
CESLLBOXA3B	29,7x42	32,2x44,5	26,3x38,6	360
CESLLBOXB3B	35x50	37,5x52,5	31,6x46,6	400
CESLLBOXB2B	50x70	52,5x72,5	46,6x66,6	560
CESLLBOXB1B	70x100	72,5x102,5	66,6x96,6	815



ALIMENTATORE MEAN WELL

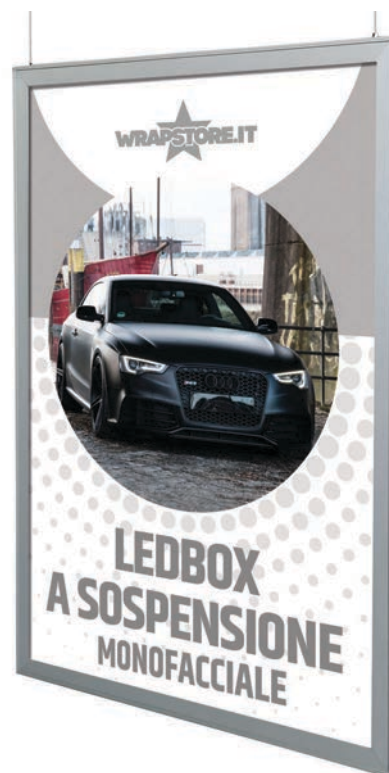

**MONOFACCIALE
A SOSPENSIONE**

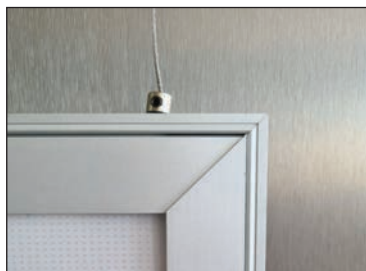

SCHEDA TECNICA LEDBOX MONOFACCIALE A SOSPENSIONE

Codice art.	Dimen. poster cm.	Dimen. esterne cm.	Dimen. visualiz. cm.	L.P.
CELEDFRA5070	50x70	53x73	47x67	336
CELEDFRA70100	70x100	73x104	67x97	500
CELEDFRA100140	100x140	103x143	97x137	760

LITE LED BOX OUTDOOR

Cornice luminosa a Led, realizzata in alluminio silver con profili ad apertura facilitata klik-klak, per un cambio grafica facile e veloce. Disponibile in vari formati solo nella versione monofacciale, questo prodotto presenta gli adeguamenti necessari per la conformità IP67, come la guarnizione che trovi intorno all'alloggiamento grafica e la connessione elettrica adeguata. L'illuminazione perimetrale a Led, diffonde uniformemente la luce sulla superficie, dando gran risalto alle immagini esposte. Alimentatore Mean Well, completa questo articolo.

LED frame realized with klik-klak silver aluminum profiles for an easy and fast graphic replacement. Available in several sizes monofacial only, this product provides all the necessary adjustments for the IP67 compliance, as the gasket around the graphic placement and the appropriate electric connection. The perimetric LED lighting diffuses evenly the bright in the surface, giving a great prominence to the graphics. Mean-Well power-supply included.

LED TECHNOLOGY



ALIMENTATORE MEAN WELL

SCHEMA TECNICA

Codice art.	Dim. Poster	Dim. esterna cm.	Dim. visualizzabile cm.	Larghezza profilo mm.	L.P.
CEOUTLEBOXA4	21x29,7	26x347	17x25,7	35	288
CEOUTLEBOXA3	29,7x42	347x47	25,7x38	35	340
CEOUTLEBOXB3	35x50	40x55	31x46	35	375
CEOUTLEBOXB2	50x70	55x75	46x66	35	494
CEOUTLEBOXB1	70x100	75x105	66x96	35	680
CEOUTLEBOXB0	100x140	105x145	96x136	35	980
CEOUTLEBOX1020	100x200	105x205	96x196	46	1.300

MAGNETO LED BOX

Cornice luminosa a Led, ultrasottile, solo 15mm. di spessore, cambio grafica facile e veloce grazie al pannello frontale magnetico; presenta un passe-partout frontale nero che esalta l'immagine esposta. Disponibile in vari formati nelle versioni monofacciali e bifacciali a sospensione. L'illuminazione perimetrale a Led, diffonde uniformemente la luce sulla superficie, dando gran risalto alle immagini esposte. Alimentatore 12 Volt Mean Well, completa questo articolo.

LED frame with super-thin profile mm. 15 thickness, easy and fast graphic replacement thanks to the magnetic front panel; it provides a front black skeleton-key which enhance the graphic. It is available in several sizes and both monofacial and bifacial for suspension mounting. The perimetric LED lighting diffuses evenly the bright on the surface, giving a great prominence to the graphics. Mean-Well 12V power-supply included.



SCHEDA TECNICA MAGNETO LEDBOX MONOFACCIALE

Codice art.	Dimen. poster cm.	Dimen. esterne cm.	Dimen. visualiz. cm.	L.P.
CEMAGA4	21x29,7	23,5x32,2	17x25,7	160
CEMAGA3	29,7x42	32,2x44,5	25,7x38	204
CEMAGB3	35x50	37,5x52,5	31x46	230
CEMAGB2	50x70	52,5x72,5	46x66	350
CEMAGB1	70x100	72,5x102,5	66x96	535

BIFACCIALE



ALIMENTATORE MEAN WELL



FISSAGGI A SOSPENSIONE INCLUSI

SCHEDA TECNICA MAGNETO LEDBOX BIFACCIALE

Codice art.	Dimen. poster cm.	Dimen. esterne cm.	Dimen. visualiz. cm.	L.P.
CEMAGBIA4	21x29,7	23,5x32,2	17x25,7	268
CEMAGBIA3	29,7x42	32,2x44,5	25,7x38	354
CEMAGBIB3	35x50	37,5x52,5	31x46	410
CEMAGBIB2	50x70	52,5x72,5	46x66	590
CEMAGBIB1	70x100	72,5x102,5	66x96	940



CORNICE CRYSTAL A SOSPENSIONE

Cornice luminosa a Led, ultrasottile, solo 15 mm. di spessore, cambio grafica facile e veloce grazie al pannello frontale magnetico; presenta un passe-partout frontale argento che esalta l'immagine esposta. Disponibile in vari formati bifacciali a sospensione. L'illuminazione perimetrale a Led diffonde uniformemente la luce sulla superficie, dando gran risalto alle immagini esposte. L'alimentatore 12 Volt MeanWell completa questo articolo.

Led light frame, ultra-thin, only 15 mm. thick, quick and easy graphic change thanks to the magnetic front panel; has a silver front passe-partout that enhances the image on display. Available in various double-sided suspension formats. The perimeter LED lighting spreads the light evenly on the surface, giving great prominence to the images on display. The 12 Volt MeanWell power supply completes this article.



SCHEDA TECNICA

Codice art.	Dimen. poster cm.	Dimen. esterne cm.	Dimen. visualiz. cm.	L.P.
CECRYS5070	50x70	60,5x80,5	48,6x98,6	646
CECRYS6080	59,4x84,1	70x95,6	58x82,7	760
CECRYS70100	70x100	80,5x110,5	68,6x98,6	1.080

CORNICE CRYSTAL DA MURO

Cornice da muro luminosa a Led ultrasottile, cambio grafica facile e veloce grazie al pannello frontale magnetico; presenta un passe-partout frontale di mm. 25 argenteo che esalta l'immagine esposta, e 4 distanziali cromati inclusi. L'illuminazione perimetrale a Led diffonde uniformemente la luce sulla superficie, dando gran risalto alle immagini esposte. L'alimentatore 12Volt MeanWell completa questo articolo.

Ultra-thin LED light wall frame, quick and easy graphic change thanks to the magnetic front panel; has a front passe-partout of mm. 25 silver that enhances the image on display, and 4 chromed spacers included. The perimeter LED lighting spreads the light evenly on the surface, giving great prominence to the images on display. The 12Volt MeanWell power supply completes this article.



SCHEDA TECNICA

Codice art.	Dimen. poster cm.	Dimen. esterne cm.	Dimen. visualiz. cm.	L.P.
CECRYSMUA4	21x29,7	35,2x41,2	18,5x27,2	215
CECRYSMUA3	29,7x42	41,2x53,5	27,2x39,5	266
CECRYSMUA2	42x59,4	53,5x70,9	39,5x56,9	360
CECRYSMUA1	59,4x84,1	70,9x95,6	56,9x81,6	513
CECRYSMUB3	35x50	46,5x61,5	32,5x47,5	304
CECRYSMUB2	50x70	61,5x81,5	47,5x67,5	464
CECRYSMUB1	70x100	81,5x111,5	67,5x97,5	784

CORNICI A SCOMPARSA

Profili in alluminio disponibili da mm. 8 o mm. 15 di spessore, lunghezza max cm. 300, finitura in argento anodizzato, con cui è possibile realizzare cornici nascoste da fissare a pannelli tramite biadesivo (incluso). La struttura portante si fissa tramite angolari in plastica ad incastro inclusi nel kit, dotati di regolazioni per un perfetto livellamento della grafica; fissaggio a muro con viti. Misure cornice su richiesta.

Aluminum profiles available from mm. 8 or mm. 15 thick, max length cm. 300, anodized silver finish, with which it is possible to create hidden frames to be fixed to panels using double-sided tape (included). The supporting structure is fixed by means of interlocking plastic corners included in the kit, equipped with adjustments for a perfect leveling of the graphics; wall fixing with screws. Frame sizes on request.

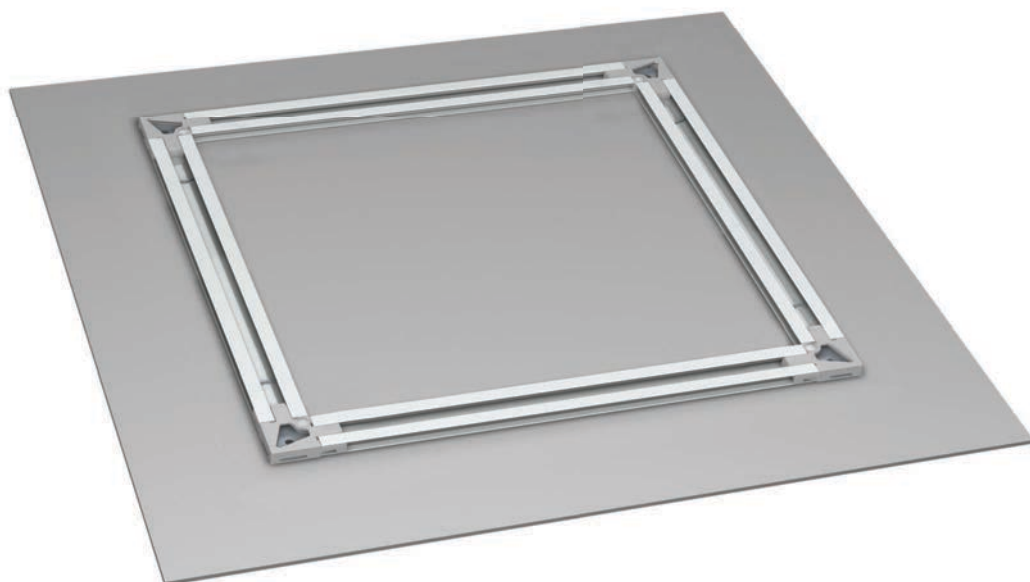

ARGENTO ANODIZZATO

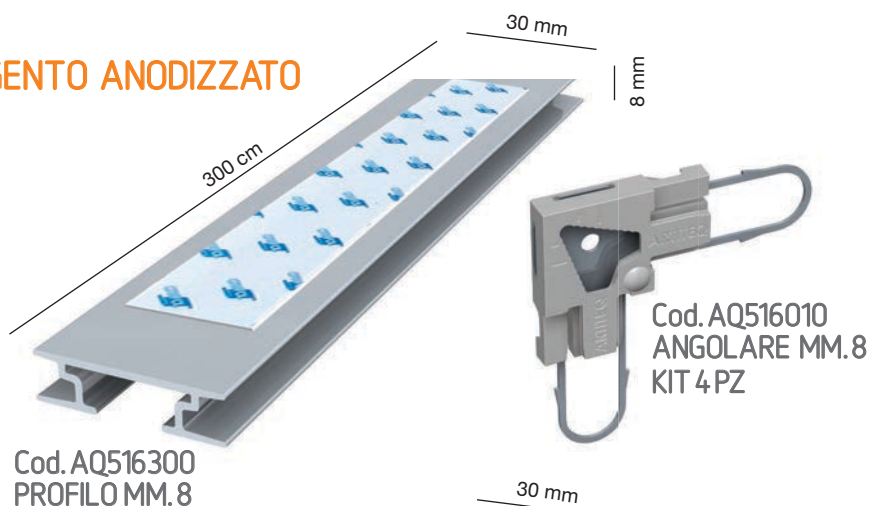

Cod. AQ516010
ANGOLARE MM. 8
KIT 4 PZ

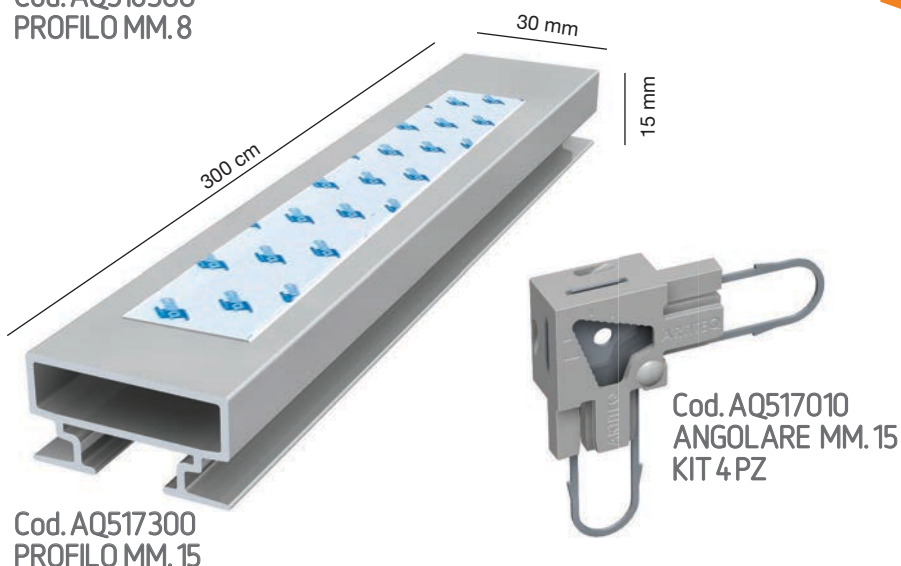

Cod. AQ517010
ANGOLARE MM. 15
KIT 4 PZ



BIADESIVO
MM. 25x25MTL

SCHEDA TECNICA PROFILI

Cod. articolo	Descrizione	Lunghezza cm.	L.P.
AQ516300	Profilo alluminio spess. mm. 8	300	63
AQ517300	Profilo alluminio spess. mm. 15	300	103

SCHEDA TECNICA ANGOLARI

Cod. articolo	Descrizione	L.P.
AQ516010	Angolare spess. mm. 8, kit 4 pz	30
AQ517010	Angolare spess. mm. 15, kit 4 pz	32

SCHEDA TECNICA BIADESIVO

Cod. articolo	Descrizione	Altezza mm.	Lunghezza cm.	L.P.
OF1812TM25	Biaadesivo schiuma bianco	25	25	15,20

NOSTRA PRODUZIONE
ALTRE VARIANTI E MISURE SU RICHIESTA

Set di profili e connessioni in alluminio anodizzato silver per l'assemblaggio di strutture per il tensionamento di banner. Soluzione adatta per l'affissione a parete o per la realizzazione di cavalletti, grazie agli accessori disponibili. Questo kit consente la realizzazione di strutture senza limiti nelle dimensioni.

Silver anodized aluminum profiles and connections set for banner building and tensioning. Solution suitable for wall mounting or easels, thanks to the available accessories. This kit allows the building of no limit size structures.



SCHEDA TECNICA

Codice art.	Descrizione	L.P.
MTOPRBA310	Profilo principale in alluminio mt. 3,10	138
MTOPRBA510	Profilo principale in alluminio mt. 5,10	224
MTOFCOANG	Conf. 4 connettori angolo	105
MTOFCOLONG	Conf. 2 connettori giunzione	48
MTOFCONT	Conf. 2 connettori "T"	70
MTOFSTAFFA	Conf. Kit 4 staffe fissaggio a parete	65
MTOFPE	Conf. 20 perni in plastica per fissaggio banner	18
MTOFPIE	Conf. 4 Kit piedi per cavalletto	116
MTOFCEERN	Conf. 2 Kit cerniera per cavalletto	75

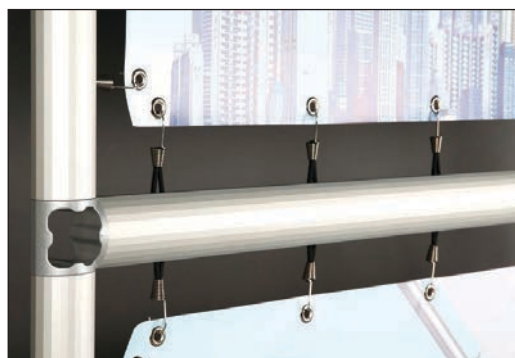
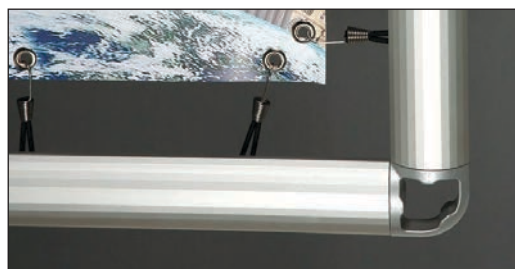

TUTTE LE MISURE SU RICHIESTA

TENSO FRAME



Soluzione per la realizzazione di cassonetti luminosi e non per esposizioni da interno e da esterno. Questa soluzione è versatile in quanto è facile da installare ed è composta da un numero di componenti estremamente ridotto. Il kit è composto dal profilo principale, gli accessori per l'angolo e la giuntura in linea ed i nottolini per il fissaggio del banner.

Solution to build lightboxes and not for indoor or outdoor exhibitions. This solution is versatile because is easy to install and composed by few elements. Kit is composed of a main profile, corner accessories, straight juncture and sliding pins for the banner fixing.

SCHEDA TECNICA

Codice art.	Descrizione	L.P.
TF PR14610	Profilo principale in alluminio mt. 6,10 in alluminio mt. 6,10	880
TF C014610	Chiusura profilo principale in alluminio Silver da mt. 6,10	390
TF PE	Perni scorrevoli per aggancio telo	4
TF COANG	Angolo in alluminio	18
TF COLONG	Inserto per giunzione profilo principale in alluminio	16
TF COCO	Inserto per giunzione profilo di chiusura	2

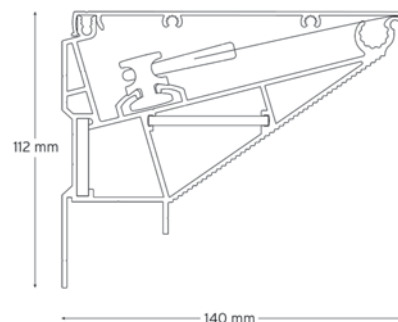

SEZIONE PROFILO PRINCIPALE

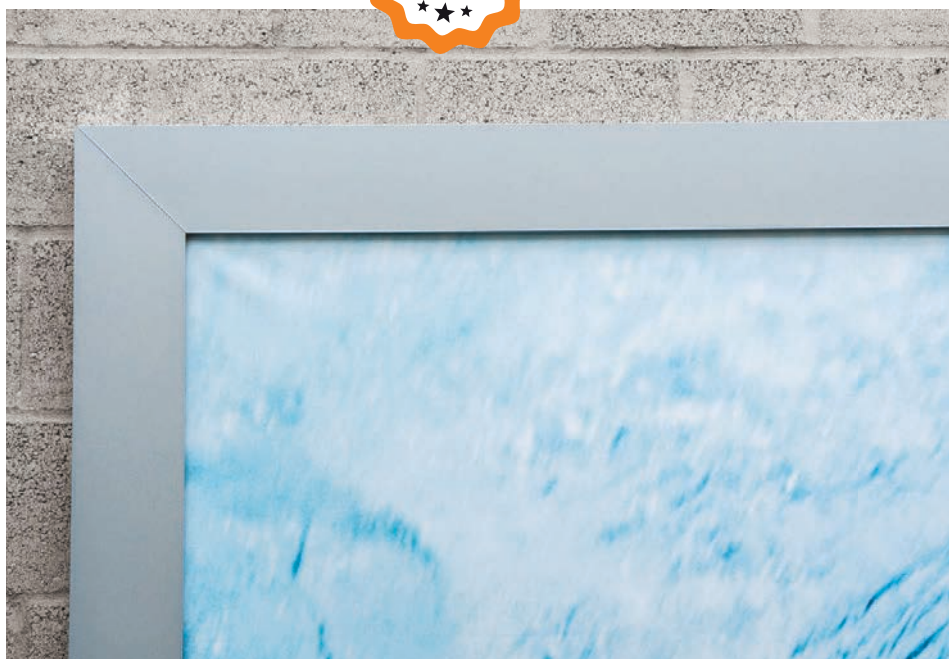

TUTTE LE MISURE SU RICHIESTA



Soluzione elegante per il tensionamento di banner facile e veloce da montare grazie ai pochi componenti, adatta anche per esterni. Profondità profilo di soli 40 mm., meccanismo di tensione nascosto internamente con elastici, noddolini scorrevoli e angolari. Area massima banner consigliata 72 mq, si possono realizzare strutture più grandi su richiesta.

Elegant solution for tensioning banners that is quick and easy to assemble thanks to the few components, also suitable for outdoor use. Profile depth of only 40 mm., internally hidden tension mechanism with elastics, sliding and angular pawls. Maximum recommended banner area 72 m2, larger structures can be created on request.

SCHEDA TECNICA

Codice art.		Descrizione	L.P.
TF9900960		Profilo principale in alluminio mt. 6,10	290
TF9900963		Chiusura profilo principale in alluminio mt. 6,10	350
TF9900893		Connettore angolare in plastica, nero, resistente alle intemperie e ai raggi UV	44
TF9900895		Connettore dritto in alluminio con 4 fori	42
TF9900049		Perno scorrevole per aggancio telo	4,00
TF9900037		Anelli elastici di tensione grigi, 6x110 mm.	3,00
TF9900925		Anelli elastici di tensione neri, 6x110 mm.	3,00

TUTTE LE MISURE SU RICHIESTA

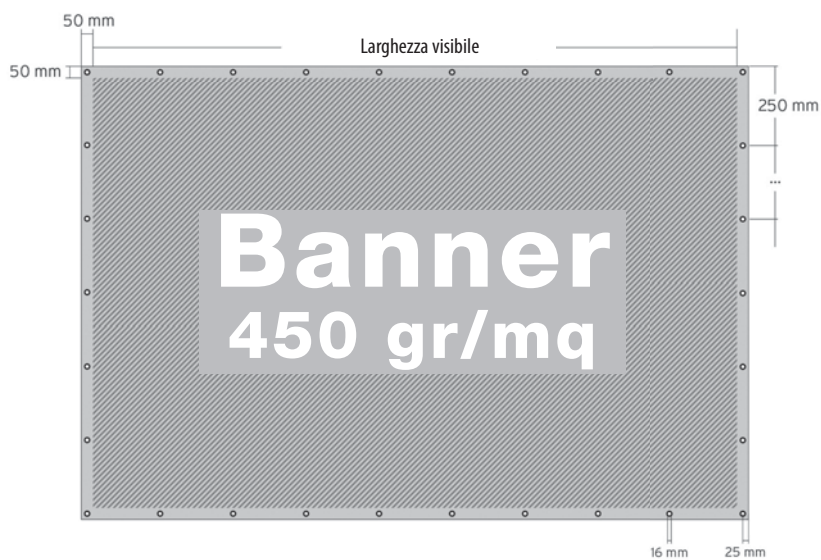
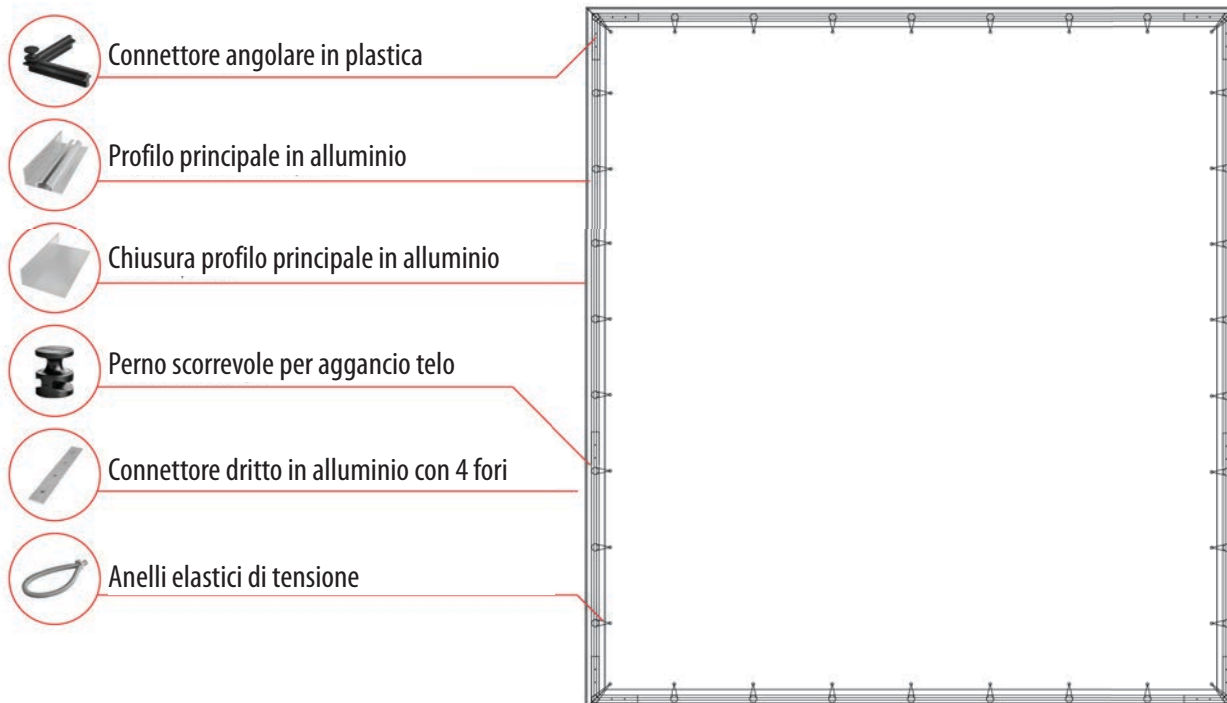

TUTTE LE MISURE SU RICHIESTA



CORNICI



106

Sistema per applicare grafiche su container convertendoli in spazi pubblicitari. Facile e veloce da installare: si fissa l'aggancio al container, si inserisce il profilo a C con il banner che ruotando verso l'esterno verrà tensionato. Il Kit comprende l'aggancio al container, il Profilo a C ed il Tappo filettato.

System for applying graphics on containers, converting them into advertising space. Quick and easy to install: the hook is fixed to the container, the C-profile is inserted with the banner which will be tensioned by turning outwards. The kit includes the attachment to the container, the C-profile and the threaded cap.

SCHEMA TECNICO KIT COMPLETO CONTAINER

Codice art.	Descrizione	L.P.
	Aggancio container in alluminio per profilo a C, Ø 48-50 mm.	
TFSETCONT	 Profilo a C in alluminio Ø 50 mm. lungh. mt. 3,2	1.600
	Tappo filettato nero, Ø 50 mm.	

-  Tappo filettato nero, Ø 50 mm.
-  Aggancio container in alluminio
-  Profilo a C in alluminio

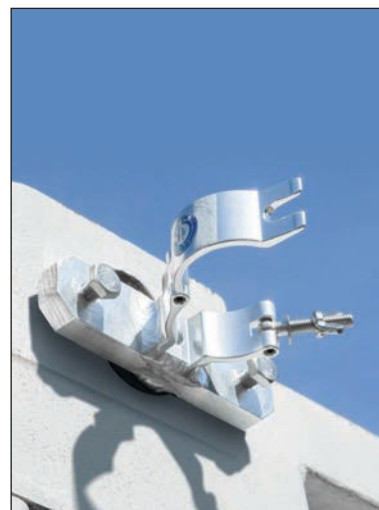
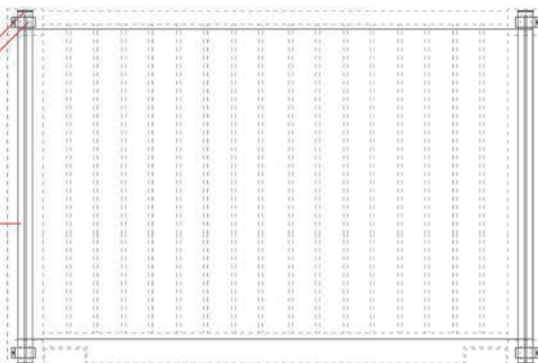



CAVALLETTI

- ESPOSITORI CAVALLETTO
- A&B DISPLAY HD
- ECO EXPO KLIK KLAK
- CAVALLETTO COMPACT
- CAVALLETTO SLIDE
- SQUARE
- CAVALLETTO LEGNO
- CAVALLETTO ART
- CAFE' BARRIER
- NEW BISTRO' IN LEGNO
- RISTO IN ALLUMINIO
- CAVALLETTI LAVAGNA
- NEW ELIMINACODE
- BORDOCAMPO METAL
- BORDOCAMPO PLAST

ESPOSITORI CAVALLETTO

Espositore realizzato in polipropilene alveolare bianco, ultraleggero, resistente e dal facile montaggio. Adatto per applicare manifesti già stampati o come supporto per pellicole adesive stampate in digitale; viene proposto in due differenti versioni, Classic e New.

Exhibitor made of honeycomb polypropylene white, lightweight, durable and easy installation. Suitable to apply posters already printed or as support for adhesive films digitally printed; It is available in two different versions, Classic and New.



NEW

CLASSIC

SCHEMA TECNICA ESPOSITORE CAVALLETTO NEW

Codice art.	Misure cm.	Poster cm.	Spessore mm.	L.P.
EUCAV5070	50x85	50x70	10	44
EUCAV70100	70x115	70x100	10	72
EUCAV100140	100x150	100x140	10	110

SCHEMA TECNICA ESPOSITORE CAVALLETTO CLASSIC

Codice art.	Misure cm.	Poster cm.	Spessore mm.	Quantità minima	L.P.
EUESCAV1520	15x25	15x20	5	37	5
EUESCAV1725	17,5x30	17,5x25	5	22	7
EUESCAV2030	20x35	20x30	5	20	8
EUESCAV2435	24x41	24x35	5	12	9
EUESCAV3040	30x46	30x40	5	10	12
EUESCAV3550	35x57,5	35x50	5	8	14
EUESCAV5070	50x85	50x70	10	1	44
EUESCAV710	70x115	70x100	10	1	72
EUESCAV1014	100x150	100x140	10	1	110

A & B DISPLAY HD

Cavalletto in PVC-HD bianco da mm. 5 di spessore, incernierato nella parte superiore per una facile apertura; adatto per grafiche digitali o scritte prespaziate. Viene proposto in due differenti versioni.

Trestle PVC - HD white mm. 5 thick, hinged at the top for easy opening; suitable for digital graphics or pre-spaced written. It is offered in two different versions.



AA
DISPLAY

BB
DISPLAY

SCHEDA TECNICA AA DISPLAY HD

Codice art.	Misure est. cm.	Grafica cm.	Imballo cm.	Peso Kg.	L.P.
EUAADISHD57	50x87	50x70	60x75x6	5	92
EUAADISHD68	60x87	60x80	62x97x6	8	112
EUAADISHD710	70x117	70x100	72x117x6	12	200
EUAADISHD1014	100x148	100x140	110x150x6	15	284

SCHEDA TECNICA BB DISPLAY HD

Codice art.	Misure est. cm.	Grafica cm.	Imballo cm.	Peso Kg.	L.P.
EUBBDISHD57	50x80	50x70	60x75x6	5	92
EUBBDISHD68	60x93	60x80	62x97x6	8	112
EUBBDISHD710	70x113	70x100	72x117x6	12	200
EUBBDISHD1014	100x148	100x140	110x150x6	15	284

ECO EXPO KLIK KLAK

Espositore Klik Klak bifacciale in alluminio anodizzato silver, con angoli a 45° e spessore profilo mm. 25.

Exhibitor Klik Klak sided anodized aluminum silver, with angles of 45° and thickness profile mm. 25.

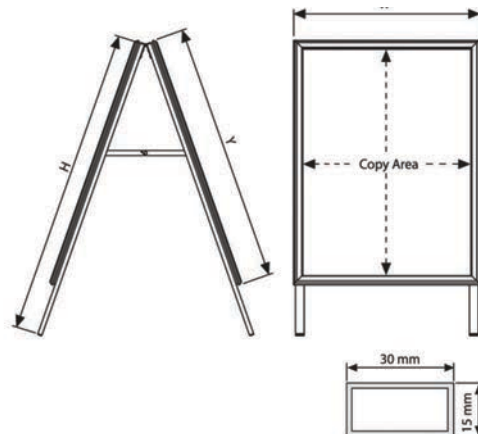
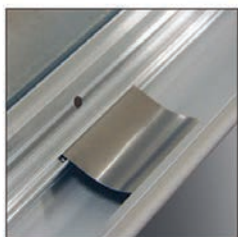
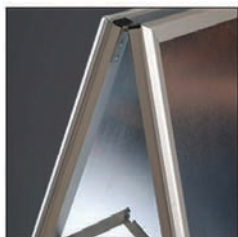

FOGLI ANTIRIFLESSO DI RICAMBIO

Codice art.	Descrizione	Formato cm.	Spess. my	L.P.
KKPVM305070	Antiriflesso 300	50x70	300	4
KKPVM307010	Antiriflesso 300	70x100	300	8
KKPVM501014	Antiriflesso 500	100x140	500	22

SCHEMA TECNICA

Codice art.	Misure cm.	Cornice cm.	Poster cm.	Imballo cm.	Peso Kg.	L.P.
MTECOEXKKB2	50x95	53x73	50x70	62x108x8	8	120
MTECOEXKKB1	70x120	73x103	70x100	80x139x8	12	168
MTECOEXKKB0	100x160	103x143	100x140	110x179x8	14	298

CAVALLETTO COMPACT

Cavalletto bifacciale in alluminio anodizzato silver, con rapido cambio grafica grazie alle scanalature in cui viene inserito il pannello in PVC, di spessore mm. 3 (non incluso).

Double sided anodized aluminum silver trestle, with quick change graphic thanks to grooves in which the panel is inserted in PVC, thickness mm. 3 (not included).



SCHEMA TECNICA

Codice art.	Misure cm.	Cornice cm.	Poster cm.	Imballo cm.	L.P.
MTCACOB2	54x95	53x73	50x70	11,5x102x6,5	88
MTCACOB1	74x125	73x103	70x100	11,5x132x6,5	100

CAVALLETTO SLIDE

Cavalletto realizzato in alluminio nero, con apertura superiore mediante un profilo snap, per un cambio grafica veloce e semplice; il poster si inserisce tra il pannello di fondo ed il film protettivo frontale. Disponibile in 2 formati A1 (cm.59,4x84,1) e B1 (cm.70x100).

Easel made of black aluminum, with top opening through snap profile for an easy and fast graphic replacement; poster must be inserted between the bottom panel and the protective front film. Available in two different sizes A1 (cm. 59,4x84,1) e B1 (cm. 70x100).



SCHEMA TECNICA

Codice art.	Dim. grafica cm.	Dim. esterne cm.	Altezza cm.	L.P.
MTCASLIDEA1	59,4x84,1	65,1x90,7	115	245
MTCASLIDEB1	70x100	75,7x106,6	125	292

SQUARE

Cavalletto con cornice klik klak bifacciale in alluminio anodizzato, con base in plastica antiurto riempibile con acqua o sabbia per aumentarne la stabilità. Grazie al manico ed alle ruote, si sposta molto facilmente.

Trestle with frame klik Klak double-sided anodized aluminum base with shockproof plastic fillable with water or sand for added stability. Thanks to the handle and wheels, it moves very easily.

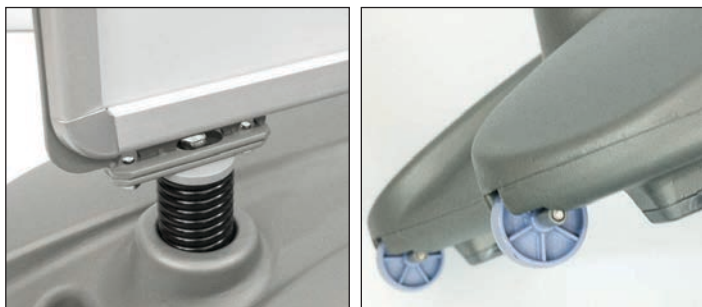

FOGLI ANTIRIFLESSO DI RICAMBIO

Codice art.	Descrizione	Formato cm.	Spess. my	L.P.
KKPVM307010	Antiriflesso 300	70x100	300	8

SCHEDA TECNICA

Codice art.	Cornice cm.	Grafica cm.	L.P.
DWSQUA1	65x89,5	58x83,7	260
DWSQB1	75x105	70x100	300

CAVALLETTO LEGNO

Cavalletti in legno bifacciali, utilizzabili da entrambi i lati grazie al supporto pieghevole dotato di catena per bloccaggio. Disponibili in due versioni: una con lavagna nera e l'altra con lavagna bianca, scrivibili con gessetti o pennarelli a gesso liquido.

Double-sided wooden easels, usable from both sides thanks to the folding support equipped with a locking chain. Available in two versions: one with a blackboard and the other with a whiteboard, which can be written on with chalk or liquid chalk markers.



LAVAGNA BIANCA



LAVAGNA NERA

SCHEDA TECNICA

Codice art.	Descrizione	Dim. grafica cm.	Dim. esterne cm.	Peso Kg.	L.P.
MTLELAVNE5080	Cavalletto legno lavagna nera	44x77	51x84	3,9	92
MTLELAVNE5010	Cavalletto legno lavagna nera	44x102	51x109	4,6	106
MTLELAVNE5014	Cavalletto legno lavagna nera	44x137	51x114	5,9	122
MTLELAVBI5080	Cavalletto legno lavagna bianca	44x77	51x84	3,9	128
MTLELAVBI5010	Cavalletto legno lavagna bianca	44x102	51x109	4,6	148
MTLELAVBI5014	Cavalletto legno lavagna bianca	44x137	51x114	5,9	186



CAVALLETTO ART

Cavalletto realizzato in legno, regolabile, in grado di ospitare grafiche dal formato B2 (cm. 50x70.7) al formato A0 (84.1x118.9). Il supporto posteriore regolabile assicura la stabilità ed un comodo utilizzo nelle diverse angolazioni. È disponibile anche con morsetto in cima per tenere salda la cornice. Si richiude in modo uniforme così da essere trasportato e deposto in modo pratico veloce.

Trestle made of wood, adjustable, it can includes graphics from B2 format (cm. 50x70.7) to A0 (84.1x118.9). The adjustable back support ensures stability and a comfortable use in different angles. It is also available with clamp on the top to keep a steady frame. It closes in an uniform manner so as to be transported and deposited in a practical and fast way .

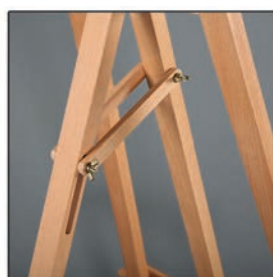

SCHEDA TECNICA CAVALLETTO ART IN LEGNO CON MORSETTO

Codice art.	Misure cm.	Peso Kg.	Imballo cm.	L.P.
MTNEWCALEMO	55.5x62x146	5.5	28.5x12.5x24.5	152

SCHEDA TECNICA CAVALLETTO ART IN LEGNO

Codice art.	Misure cm.	Peso Kg.	Imballo cm.	L.P.
MTNEWCALE	61x108x150	5.5	22.5x154.5x22.5	152

CAFE' BARRIER

Struttura autoportante in cromo lucido, con possibilità di posizionare un banner pubblicitario. È composta da piantana con ghiera a quattro agganci per il fissaggio a moschettone delle barre orizzontali di sostegno per la grafica, di diametro mm. 25.

Standing structure in polished chrome, with the possibility of placing an advertising banner. It is composed of a floor lamp with four hooks ferrules for fixing to the snap-hook of the horizontal bars of support for graphics, diameter mm. 25.



Asola	cm.11
Spazio grafica	cm.80
Asola	cm.11

SCHEDA TECNICA

Codice art.	Misure cm.	Grafica cm.	L.P.
YACABABA	95+5 (colonna + piantana)	135x80	100
YACABAPO	150 (barra orizz.), ø 2,5		50

NEW BISTRO' in legno

Serie di cavalletti in legno, particolarmente indicati per il settore della ristorazione; bifacciali, si presentano con struttura in legno massello, disponibili in unico formato e in due tinte, classica color legno e nera con testata tonda. Entrambe le soluzioni posso essere usate anche in esterno. È utilizzabile sia con gessetti che con pennarelli gesso liquido.

Wood easels for restaurants, bifacial, structure made of solid wood, available in only one size in two colours, classic wood and black with round headboard. Both the solutions can be used outdoor too. Usable both with chalks and with chalk markers.



SCHEMA TECNICA

Codice art.	Descrizione	Dim. grafica cm.	Dim. esterne cm.	Dimen. visualiz. cm.	L.P.
MTBILE7090	Cavalletto legno classico	60x78	70x105,5	60x78	190
CEBIBL	Cavalletto legno nero	60x80	70x102	60x80	262

RISTO in alluminio

Cavalletto composto da profili in alluminio anodizzato con effetto legno; è utilizzabile sia con gessetti che con pennarelli gesso liquido.

Trestle consists of anodized aluminum with wood effect; it is usable both with chalks and with chalk markers.

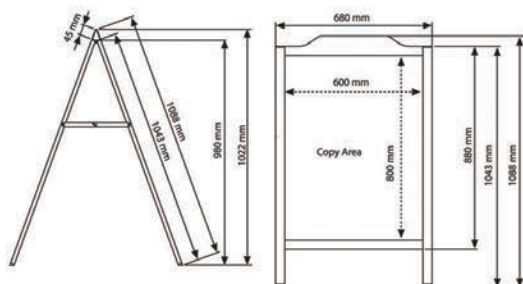
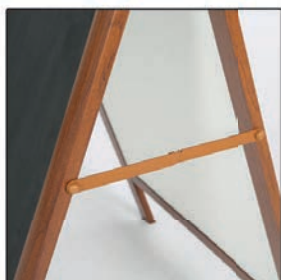

SCHEMA TECNICA

Codice art.	Misure cm.	Cornice cm.	Grafica cm.	Tipologia	L.P.
MTRIAL6080	68x108,8	68x88	60x80	Con testata	392

CAVALLETTI LAVAGNA

Serie di cavalletti realizzati in alluminio, richiudibili, per uso esterno. Sono disponibili con struttura di colore silver o nero, con pannello scrivibile bianco o nero. Facilmente cancellabili, sono scrivibili solo con pennarelli deletibili. Disponibili in unico formato cm.60x80.

Easels realized in aluminum, resealable, for indoor use. They are available with silver or black structure, with writable white or black panel. Easily erasable, they are writable only with erasable markers. Available in the size cm. 60x80 only.



MTCALASVNE



MTCALASVBI



MTCALANENE

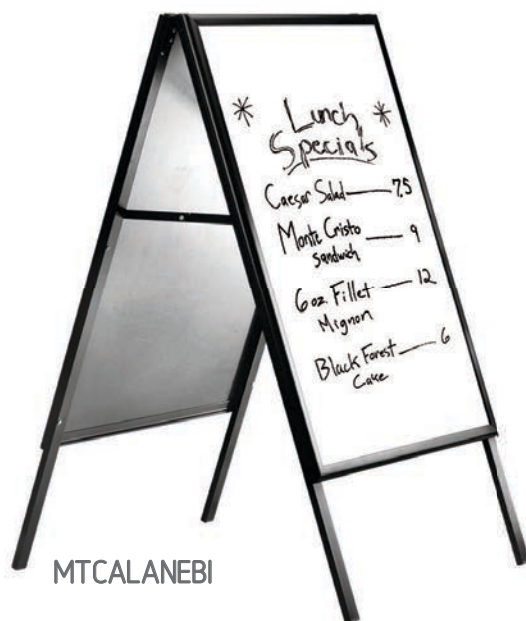

MTCALANEBI

SCHEDA TECNICA

Codice art.	Descrizione	Dim. grafica cm.	Dim. esterne cm.	Altezza cm.	L.P.
MTCALASVNE	Cavalletto lavagna silver pannelli neri	60x80	63,5x85,3	115	234
MTCALASVBI	Cavalletto lavagna silver pannelli bianchi	60x80	63,5x85,3	115	234
MTCALANENE	Cavalletto lavagna nero pannelli neri	60x80	63,5x85,3	115	230
MTCALANEBI	Cavalletto lavagna nero pannelli bianchi	60x80	63,5x85,3	115	230

NEW ELIMINACODE

ACCIAIO CROMATO

Sistema per organizzare gli spazi ed i flussi di persone, disponibile a scelta in diverse colorazioni e configurazioni. È possibile abbinare accessori come gli attacchi da muro e le staffe portamessaggi. Il palo è alto cm. 91, il nastro retraibile è disponibile nelle tre lunghezze di mt. 2, mt. 3 e mt. 5 nei colori rosso, blu, nero, giallo/nero e bianco/rosso. Disponibili sia con base standard che con base piatta impilabile.

System for organizing spaces and flows of people, optionally available in different colors and configurations. It is possible to combine accessories such as wall brackets and message holder brackets. The pole is cm high. 91, the retractable tape is available in three lengths of mt. 2, mt. 3 and mt. 5 in the colors red, blue, black, yellow / black and white / red. Available both with standard base and with flat stackable base.

91 cm



BASE STANDARD

BASE PIATTA IMPILABILE



COLORI NASTRO



SCHEDA TECNICA ELIMINACODE ACCIAIO CROMATO NASTRO MT. 2 BASE STANDARD - PESO 7,5 KG

Codice art.	Descrizione	Lungh. nastro cm.	Colore nastro	L.P.
YAPACONN	Palo+base ø cm.32 acciaio cromato	200	nero	80
YAPACONR	Palo+base ø cm.32 acciaio cromato	200	rosso	80
YAPACONB	Palo+base ø cm.32 acciaio cromato	200	blu	80

SCHEDA TECNICA ELIMINACODE ACCIAIO CROMATO NASTRO MT. 3 BASE STANDARD - PESO 8 KG

Codice art.	Descrizione	Lungh. nastro cm.	Colore nastro	L.P.
YAELCORB633N	Palo+base ø cm.32 acciaio cromato	300	nero	120
YAELCORB633R	Palo+base ø cm.32 acciaio cromato	300	rosso	120
YAELCORB633B	Palo+base ø cm.32 acciaio cromato	300	blu	120
YAELCORB633GN	Palo+base ø cm.32 acciaio cromato	300	giallo/nero	120
YAELCORB633BR	Palo+base ø cm.32 acciaio cromato	300	bianco/rosso	120

SCHEDA TECNICA ELIMINACODE ACCIAIO CROMATO NASTRO MT. 5 BASE STANDARD - PESO 9 KG

Codice art.	Descrizione	Lungh. nastro cm.	Colore nastro	L.P.
YAELCORB765N	Palo+base ø cm.35 acciaio cromato	500	nero	150
YAELCORB765R	Palo+base ø cm.35 acciaio cromato	500	rosso	150
YAELCORB765B	Palo+base ø cm.35 acciaio cromato	500	blu	150
YAELCORB765GN	Palo+base ø cm.35 acciaio cromato	500	giallo/nero	150
YAELCORB765BR	Palo+base ø cm.35 acciaio cromato	500	bianco/rosso	150

SCHEDA TECNICA ELIMINACODE ACCIAIO CROMATO NASTRO MT. 3 BASE PIATTA IMPILABILE

Codice art.	Descrizione	Lungh. nastro cm.	Colore nastro	L.P.
YAELSKRBU633N	Palo+base ø cm.35 acciaio cromato	300	nero	140
YAELSKRBU633R	Palo+base ø cm.35 acciaio cromato	300	rosso	140
YAELSKRBU633B	Palo+base ø cm.35 acciaio cromato	300	blu	140
YAELSKRBU633GN	Palo+base ø cm.35 acciaio cromato	300	giallo/nero	140
YAELSKRBU633BR	Palo+base ø cm.35 acciaio cromato	300	bianco/rosso	140

SCHEDA TECNICA ELIMINACODE ACCIAIO CROMATO NASTRO MT. 5 BASE PIATTA IMPILABILE

Codice art.	Descrizione	Lungh. nastro cm.	Colore nastro	L.P.
YAELSKRBU765N	Palo+base ø cm.35 acciaio cromato	500	nero	170
YAELSKRBU765R	Palo+base ø cm.35 acciaio cromato	500	rosso	170
YAELSKRBU765B	Palo+base ø cm.35 acciaio cromato	500	blu	170
YAELSKRBU765GN	Palo+base ø cm.35 acciaio cromato	500	giallo/nero	170
YAELSKRBU765BR	Palo+base ø cm.35 acciaio cromato	500	bianco/rosso	170



NEW ELIMINACODE

ACCIAIO SPAZZOLATO

Sistema per organizzare gli spazi ed i flussi di persone, disponibile in diverse configurazioni. Il palo è alto cm. 91, il nastro retraibile è disponibile nelle tre lunghezze di mt. 3 e mt. 5 nei colori rosso, blu, nero, giallo/nero e bianco/rosso. Disponibili con base standard, piatta impilabile e da incasso a terra.

System for organizing spaces and flows of people, available in different configurations. The pole is cm high. 91, the retractable tape is available in three lengths of mt. 3 and mt. 5 in the colors red, blue, black, yellow / black and white / red. Available with standard, flat stackable and recessed base.

← →
Lunghezza nastro cm 300/500



91 cm



BASE
INCASSO
A TERRA

BASE
STANDARD

BASE PIATTA
IMPILABILE

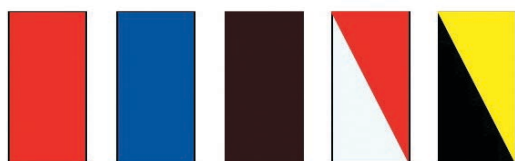

COLORI NASTRO

SCHEDA TECNICA ELIMINACODE ACCIAIO SPAZZOLATO NASTRO MT. 3 BASE DA INCASSO A TERRA

Codice art.	Descrizione	Lungh. nastro cm.	Colore nastro	L.P.
YAEICONNS3R	Palo removibile con base incassata, acc. spazz.	300	nero	220
YAEICONRS3R	Palo removibile con base incassata, acc. spazz.	300	rosso	220
YAEICONRB3R	Palo removibile con base incassata, acc. spazz.	300	blu	220
YAEICONNS3R	Palo removibile con base incassata, acc. spazz.	300	giallo/nero	220
YAEICONBR3R	Palo removibile con base incassata, acc. spazz.	300	bianco/rosso	220

SCHEDA TECNICA ELIMINACODE ACCIAIO SPAZZOLATO NASTRO MT. 3 BASE STANDARD

Codice art.	Descrizione	Lungh. nastro cm.	Colore nastro	L.P.
YAEICORB633SN	Palo+base ø cm.32 acciaio spazzolato	300	nero	120
YAEICORB633SR	Palo+base ø cm.32 acciaio spazzolato	300	rosso	120
YAEICORB633SB	Palo+base ø cm.32 acciaio spazzolato	300	blu	120
YAEICORB633SGN	Palo+base ø cm.32 acciaio spazzolato	300	giallo/nero	120
YAEICORB633SBR	Palo+base ø cm.32 acciaio spazzolato	300	bianco/rosso	120

SCHEDA TECNICA ELIMINACODE ACCIAIO SPAZZOLATO NASTRO MT. 5 BASE STANDARD

Codice art.	Descrizione	Lungh. nastro cm.	Colore nastro	L.P.
YAEICORB7655N	Palo+base ø cm.35 acciaio spazzolato	500	nero	150
YAEICORB7655SR	Palo+base ø cm.35 acciaio spazzolato	500	rosso	150
YAEICORB7655SB	Palo+base ø cm.35 acciaio spazzolato	500	blu	150
YAEICORB7655SGN	Palo+base ø cm.35 acciaio spazzolato	500	giallo/nero	150
YAEICORB7655SBR	Palo+base ø cm.35 acciaio spazzolato	500	bianco/rosso	150

SCHEDA TECNICA ELIMINACODE ACCIAIO SPAZZOLATO NASTRO MT. 3 BASE PIATTA IMPILABILE

Codice art.	Descrizione	Lungh. nastro cm.	Colore nastro	L.P.
YAELSKRBU633SN	Palo+base ø cm.35 acciaio spazzolato	300	nero	140
YAELSKRBU633SR	Palo+base ø cm.35 acciaio spazzolato	300	rosso	140
YAELSKRBU633SB	Palo+base ø cm.35 acciaio spazzolato	300	blu	140
YAELSKRBU633SGN	Palo+base ø cm.35 acciaio spazzolato	300	giallo/nero	140
YAELSKRBU633SBR	Palo+base ø cm.35 acciaio spazzolato	300	bianco/rosso	140

SCHEDA TECNICA ELIMINACODE ACCIAIO SPAZZOLATO NASTRO MT. 5 BASE PIATTA IMPILABILE

Codice art.	Descrizione	Lungh. nastro cm.	Colore nastro	L.P.
YAELSKRBU7655N	Palo+base ø cm.35 acciaio spazzolato	500	nero	170
YAELSKRBU7655SR	Palo+base ø cm.35 acciaio spazzolato	500	rosso	170
YAELSKRBU7655SB	Palo+base ø cm.35 acciaio spazzolato	500	blu	170
YAELSKRBU7655SGN	Palo+base ø cm.35 acciaio spazzolato	500	giallo/nero	170
YAELSKRBU7655SBR	Palo+base ø cm.35 acciaio spazzolato	500	bianco/rosso	170



NEW ELIMINACODE

NERO

Sistema per organizzare gli spazi ed i flussi di persone, disponibile a scelta in diverse colorazioni e configurazioni. È possibile abbinare accessori come gli attacchi da muro e le staffe portamessaggi. Il palo è alto cm. 91, il nastro retraibile è disponibile nelle tre lunghezze di mt. 3 e mt. 5 nei colori rosso, blu, nero, giallo/nero e bianco/rosso. Disponibili sia con base standard che con base piatta impilabile.

System for organizing spaces and flows of people, optionally available in different colors and configurations. It is possible to combine accessories such as wall brackets and message holder brackets. The pole is cm high. 91, the retractable tape is available in three lengths of mt. 3 and mt. 5 in the colors red, blue, black, yellow / black and white / red. Available both with standard base and with flat stackable base.

91 cm



BASE STANDARD

BASE PIATTA IMPILABILE



COLORI NASTRO



SCHEDA TECNICA ELIMINACODE NERO NASTRO MT. 3 BASE STANDARD

Codice art.	Descrizione	Lungh. nastro cm.	Colore nastro	L.P.
YALCORBP633N	Palo+base ø cm.32 nero	300	nero	120
YALCORBP633R	Palo+base ø cm.32 nero	300	rosso	120
YALCORBP633B	Palo+base ø cm.32 nero	300	blu	120
YALCORBP633GN	Palo+base ø cm.32 nero	300	giallo/nero	120
YALCORBP633BR	Palo+base ø cm.32 nero	300	bianco/rosso	120

SCHEDA TECNICA ELIMINACODE NERO NASTRO MT. 5 BASE STANDARD

Codice art.	Descrizione	Lungh. nastro cm.	Colore nastro	L.P.
YALCORBP765N	Palo+base ø cm.35 nero	500	nero	150
YALCORBP765R	Palo+base ø cm.35 nero	500	rosso	150
YALCORBP765B	Palo+base ø cm.35 nero	500	blu	150
YALCORBP765GN	Palo+base ø cm.35 nero	500	giallo/nero	150
YALCORBP765BR	Palo+base ø cm.35 nero	500	bianco/rosso	150

SCHEDA TECNICA ELIMINACODE NERO NASTRO MT. 3 BASE PIATTA IMPILABILE

Codice art.	Descrizione	Lungh. nastro cm.	Colore nastro	L.P.
YAELSKRBUP633N	Palo+base ø cm.35 nero	300	nero	140
YAELSKRBUP633R	Palo+base ø cm.35 nero	300	rosso	140
YAELSKRBUP633B	Palo+base ø cm.35 nero	300	blu	140
YAELSKRBUP633GN	Palo+base ø cm.35 nero	300	giallo/nero	140
YAELSKRBUP633BR	Palo+base ø cm.35 nero	300	bianco/rosso	140

SCHEDA TECNICA ELIMINACODE NERO NASTRO MT. 5 BASE PIATTA IMPILABILE

Codice art.	Descrizione	Lungh. nastro cm.	Colore nastro	L.P.
YAELSKRBUP765N	Palo+base ø cm.35 nero	500	nero	170
YAELSKRBUP765R	Palo+base ø cm.35 nero	500	rosso	170
YAELSKRBUP765B	Palo+base ø cm.35 nero	500	blu	170
YAELSKRBUP765GN	Palo+base ø cm.35 nero	500	giallo/nero	170
YAELSKRBUP765BR	Palo+base ø cm.35 nero	500	bianco/rosso	170

NEW ELIMINACODE

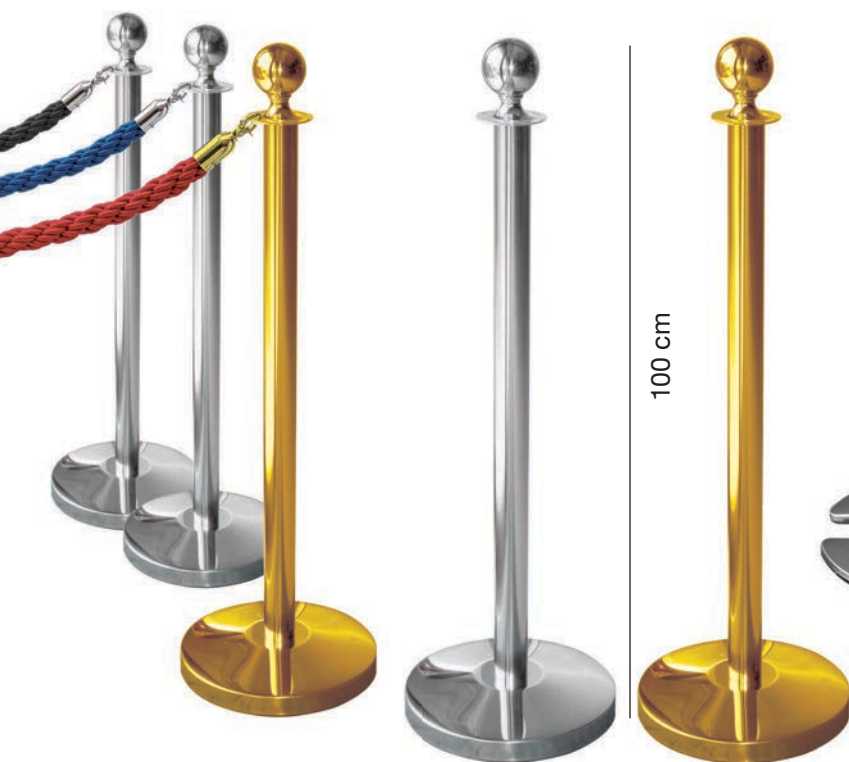

BASE STANDARD



BASE PIATTA IMPILABILE



ACCIAIO CROMATO



ACCIAIO SPAZZOLATO



NERO



TASCA ANGOLO 45°



TASCA ANGOLO TONDO



STAFFA

20 cm

SCHEDA TECNICA

Codice art.	Descrizione	L.P.
YAPACO	Palo + base cromo silver	150
YAEGLD	Palo + base cromo oro	150
YACOROCROSIL	Corda rossa lung. cm. 150 per palo e base cromo silver	50
YACOROCROGLD	Corda rossa lung. cm. 150 per palo e base cromo oro	50
YACOBLUCROSIL	Corda blu lung. cm. 150 per palo e base cromo silver	50
YACOBLUCROGLD	Corda blu lung. cm. 150 per palo e base cromo oro	50
YACONECROSIL	Corda nera lung. cm. 150 per palo e base cromo silver	50
YACONECROGLD	Corda nera lung. cm. 150 per palo e base cromo oro	50
YAPASKRBU	Palo per corda + base piatta impilabile cromo silver	140

SCHEDA TECNICA ATTACCO DA MURO MT. 2

Codice art.	Descrizione	Colore nastro	L.P.
YAELMUNN	Blocca code da muro, acciaio cromato	Nero	70
YAELMUNR	Blocca code da muro, acciaio cromato	Rosso	70
YAELMUNB	Blocca code da muro, acciaio cromato	Blu	70
YAELMUNGN	Blocca code da muro, acciaio cromato	Giallo/Nero	70
YAELMUNBR	Blocca code da muro, acciaio cromato	Bianco/Rosso	70
YAELMUNNS	Blocca code da muro, acciaio spazzolato	Nero	70
YAELMUNRS	Blocca code da muro, acciaio spazzolato	Rosso	70
YAELMUNBS	Blocca code da muro, acciaio spazzolato	Blu	70
YAELMUNGNS	Blocca code da muro, acciaio spazzolato	Giallo/Nero	70
YAELMUNBRS	Blocca code da muro, acciaio spazzolato	Bianco/Rosso	70
YAELMUNNN	Blocca code da muro, nero	Nero	70
YAELMUNRN	Blocca code da muro, nero	Rosso	70
YAELMUNBN	Blocca code da muro, nero	Blu	70
YAELMUNGNN	Blocca code da muro, nero	Giallo/Nero	70
YAELMUNBRN	Blocca code da muro, nero	Bianco/Rosso	70

SCHEDA TECNICA STAFFE E TASCHE SOLO PER PALO DA 3 mt.

Codice art.	Descrizione	Dim. esterne cm.	Grafica cm.	L.P.
YAPOMEA445	Staffa con tasca angoli 45°	24x33	20x29	72
YAPOMEA4AT	Staffa con tasca angoli tondi	26x34	22,5x30,5	72
YAPOMESTA	Staffa per pannello	20		72

BORDOCAMPO METAL

Struttura bifacciale con telaio in alluminio anodizzato, a sezione quadra da mm. 25 per pannelli in pvc espanso di spessore mm. 5 inclusi.

Le cerniere consentono un'apertura ed una chiusura rapide e facili.

Double Sided structure with anodized aluminum frame, square section from mm. 25 for panels PVC foam thickness mm. 5 included. The hinges allow an opening and closing quick and easy.



SCHEDA TECNICA

Codice art.	Dim. Esterne cm.	Grafica cm.	L.P.
EUBOCAME7520	80,4x210	75x200	448
EUBOCAME1020	105,4x210	100x200	490
EUBOCAME7530	80,4x310	75x300	560
EUBOCAME1030	105,4x310	100x300	616

BORDOCAMPO PLAST

Struttura bifacciale in polionda alveolare bianco di spessore mm. 8, sezione triangolare, con pre-incisioni che facilitano la piega per il posizionamento; la chiusura è garantita dal biadesivo posizionato sul lato inferiore. Disponibile in quattro differenti versioni.

Double-Sided corrugated honeycomb structure in white mm. 8 thick, triangular section, with pre-incisions which facilitate the fold for placement; the closure is guaranteed by the double-sided adhesive positioned on the lower side. Available in four different versions.



SCHEDA TECNICA

Codice art.	Misure cm.	Cornice cm.	L.P.
EUBOCAPLA	300x90	300x90	150
EUBOCAPLB	300x87	300x87	150
EUBOCAPLC	300x102	300x102	150
EUBOCAPLD	300x98	300x98	150

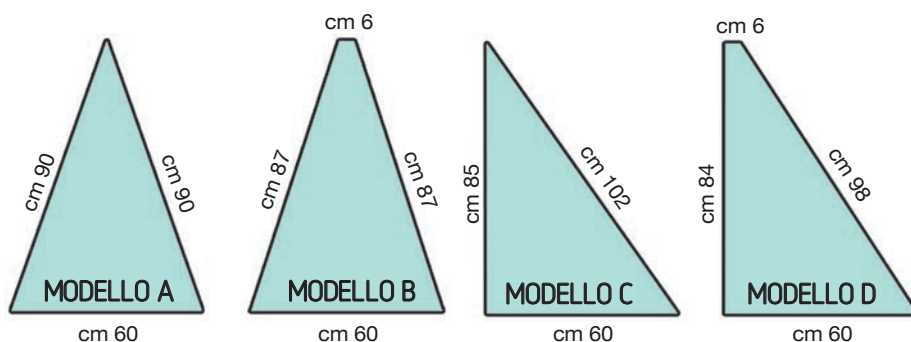

**NOSTRA PRODUZIONE
ALTRE VARIANTI E MISURE SU RICHIESTA**



ESPOSITORI

da banco
da parete
da pavimento

- INFOEXPO
- INFOTASCA
- SEGNAPOSTI
- EPOPLEX ECONOMY
- EPOPLEX DA BANCO
- TASCA VISION
- EXPOPLEX DA PARETE
- WALL UNIT
- PORTA DEPLIANT
- US STANDING DEPLIANT
- METAL DEPLIANT
- STEEL DEPLIANT
- LUXE DEPLIANT
- ZICK ZACK
- SLIM DEPLIANT & SLIM INFO
- ZETA PERSPEX
- ELLE PERSPEX
- FLEXIBLE
- DUAL PLATE
- TARGA TOMBSTONE
- TOURIST SIGNAL
- AUTOMOTIVE

Tasca porta messaggi da banco, disponibile sia verticale che orizzontale, realizzata in Perspex trasparente, sagomata e tagliata a filo lucido mediante tecnologia laser. La leggera inclinazione permette una migliore visibilità dei messaggi esposti, che possono essere velocemente sostituiti.

Pocket messages over the counter, available in both vertical and horizontal, made of transparent Perspex, contoured cut and polished edge by laser technology. The slight tilt allows for better visibility of the messages display, which can be quickly.



SCHEDA TECNICA INFOEXPO

Codice art.	Dimensioni cm	L.P.
EUEAB1015	Verticale 10x15	5
EUEAB1021	Verticale 10x21	6
EUEAB1521	Verticale 15x21	8
EUEAB2130	Verticale 21x30	12
EUEAB3040	Verticale 30x40	23
EUEAB1510	Orizzontale 15x10	5
EUEAB2110	Orizzontale 21x10	6
EUEAB2115	Orizzontale 21x15	8
EUEAB3021	Orizzontale 30x21	12
EUEAB4030	Orizzontale 40x30	23
EUEAB2130PB	Verticale 21x30 + Portabrochure 1/3 A4	30

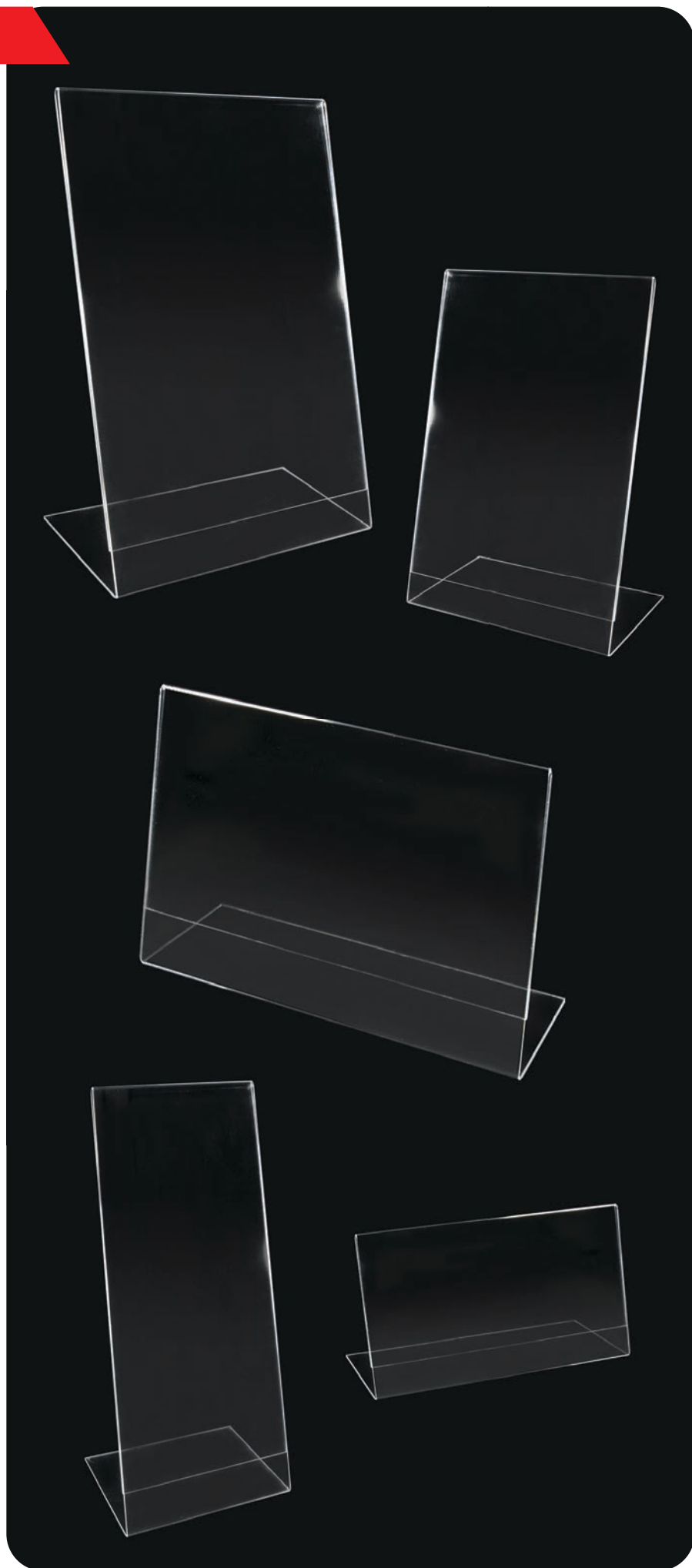

INFOTASCA

Tasca porta messaggi da banco, disponibile sia verticale che orizzontale, realizzata in Perspex trasparente, sagomata e tagliata a filo lucido mediante tecnologia laser. È ideale per l'esposizione di messaggi, che possono essere velocemente sostituiti.

Pocket messages over the counter, available in both vertical and horizontal, made of transparent Perspex, contoured cut and polished edge by laser technology. It is ideal for the display of messages, which can be quickly replaced.



SCHEMA TECNICA

Codice art.	Dimensioni cm.	L.P.
EUECD1015	Verticale 10x15	9
EUECD1021	Verticale 10x21	10
EUECD1521	Verticale 15x21	11
EUECD2130	Verticale 21x30	16
EUECD3040	Verticale 30x40	26
EUECD1510	Orizzontale 15x10	9
EUECD2110	Orizzontale 21x10	10
EUECD2115	Orizzontale 21x15	12
EUECD3021	Orizzontale 30x21	16
EUECD4030	Orizzontale 40x30	26

SEGNAPOSTI

Cavalletto da tavolo per l'assegnazione dei posti, realizzato in Perspex trasparente lucido mediante tecnologia laser; riutilizzabile grazie al veloce cambio grafica.

Trestle table for the allocation of seats, made of transparent Perspex polished by laser technology; Reusable thanks to the fast changing graphics.

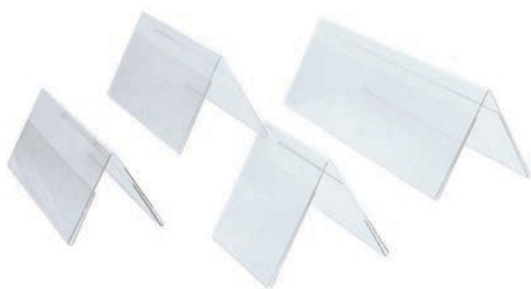

SCHEMA TECNICA

Codice art.	Dimensioni cm.	L.P.
EUECAV55	5,5x5,5	8
EUECAV101	10x10	9
EUECAV125	12x5	9
EUECAV156	15x6	9
EUECAV186	18x6	12
EUECAV207	20x7	12
EUECAV201	20x10	12
EUECAV218	21x8	14
EUECAV211	21x10	14
EUECAV258	25x8	16
EUECAV301	30x10	16

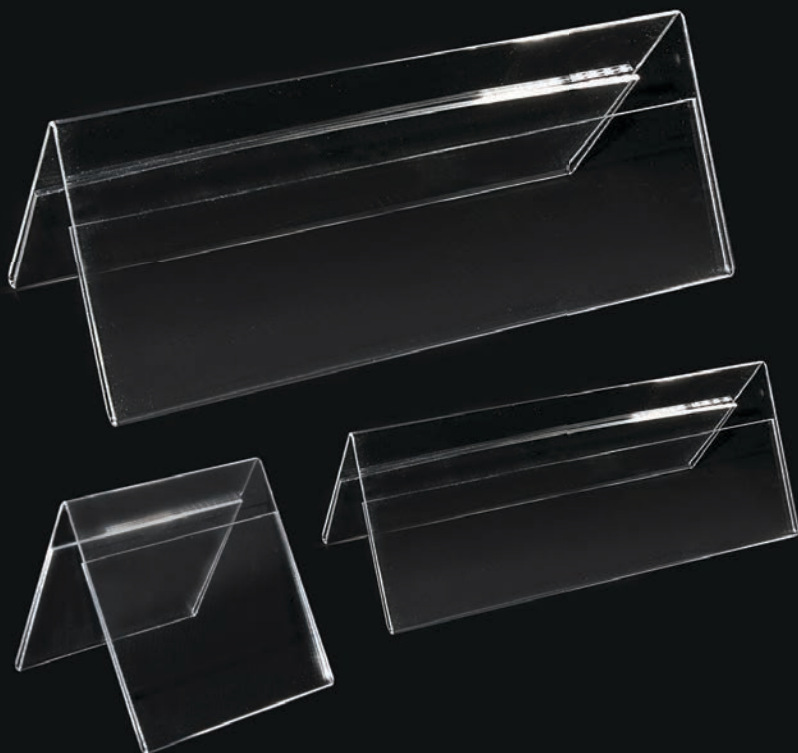
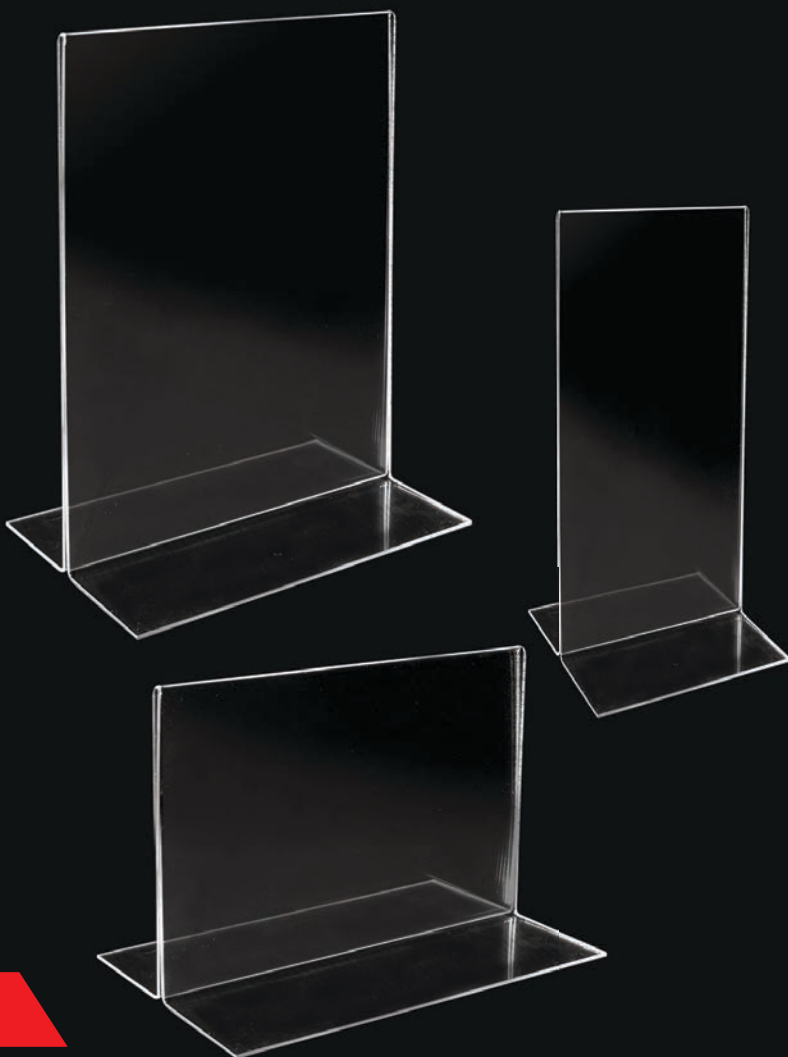

DA BANCO

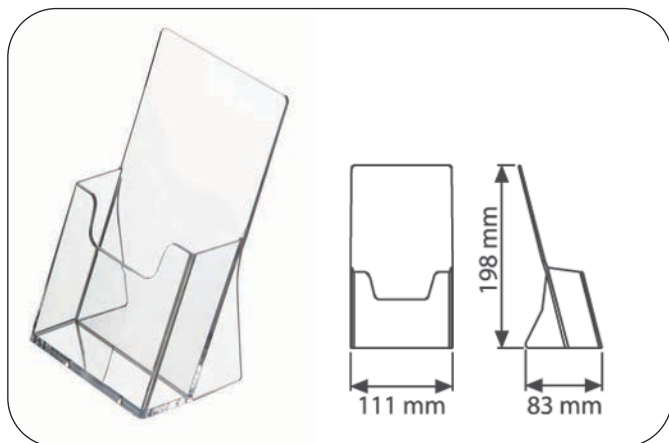

Codice art.	Descrizione	L.P.
MTC110	Portabrochure da banco 1 f.to 1/3 di A4 cm. 10x21	4

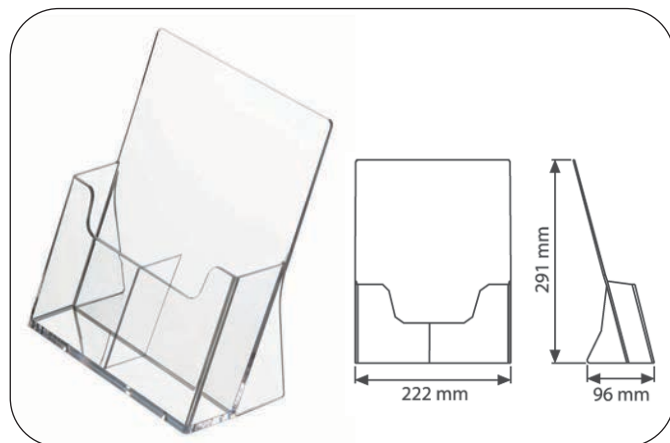

Codice art.	Descrizione	L.P.
MTC112	Portabrochure da banco 2 f.ti 1/3 di A4 cm. 10x21	8

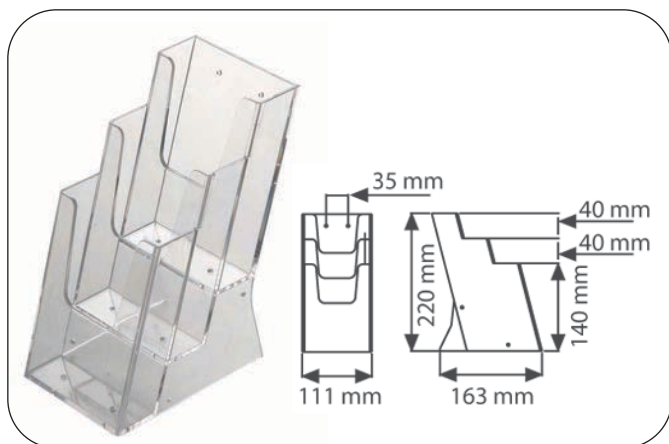

Codice art.	Descrizione	L.P.
MT3C104	Portabrochure da banco 3 f.ti 1/3 di A4 cm. 10x21	10

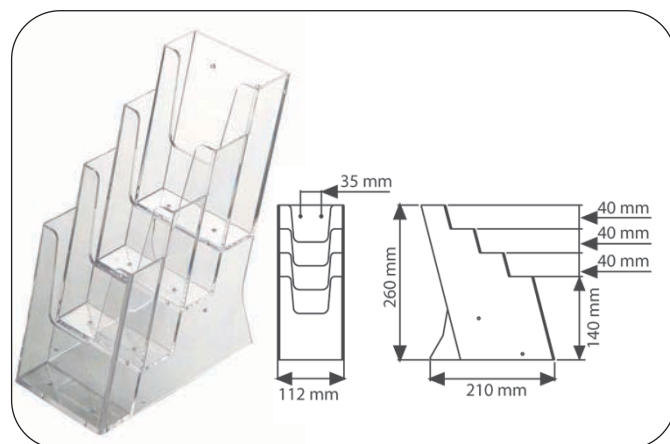

Codice art.	Descrizione	L.P.
MT4C110	Portabrochure da banco 4 f.ti 1/3 di A4 cm. 10x21	12

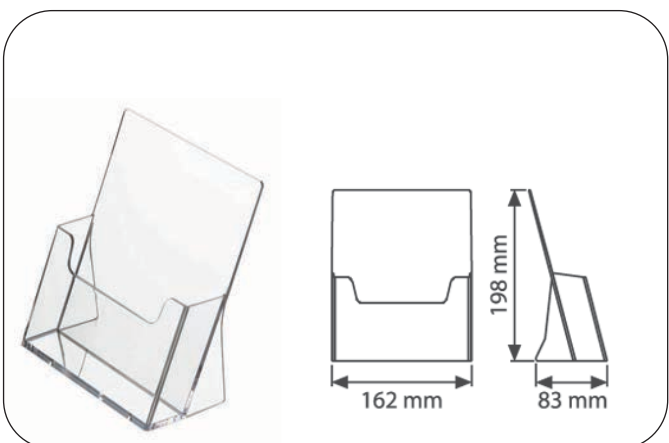

Codice art.	Descrizione	L.P.
MTC160	Portabrochure da banco 1 f.to A5 cm. 15x21	5

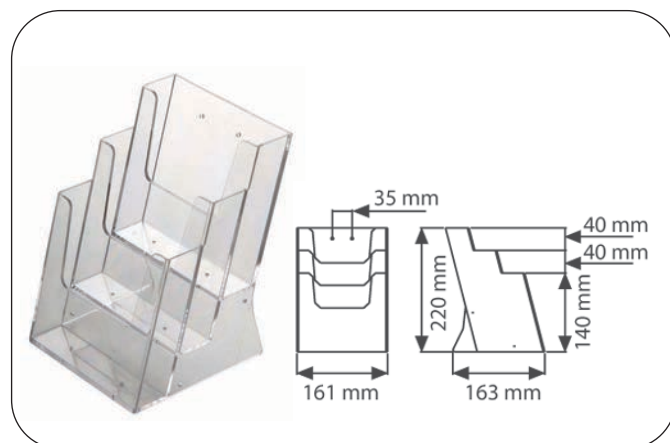

Codice art.	Descrizione	L.P.
MT3C160	Portabrochure da banco 3 f.ti A5 cm. 15x21	12

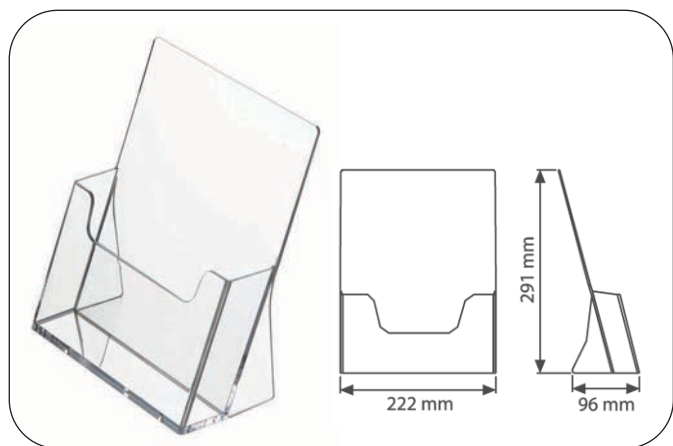

Codice art.	Descrizione	L.P.
MTC230	Portabrochure da banco 1 f.to A4 cm. 21x29,7	8

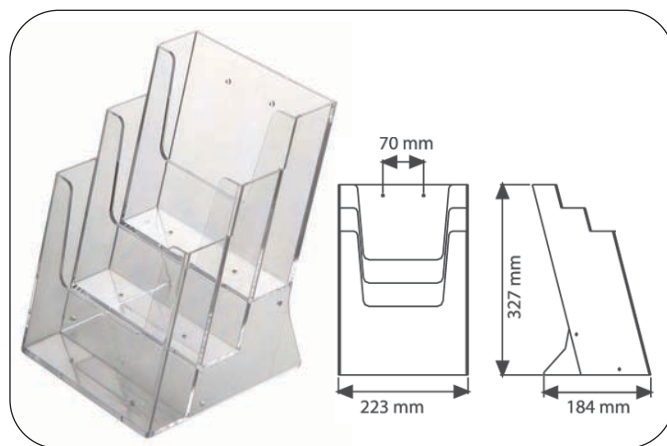

Codice art.	Descrizione	L.P.
MT3C230	Portabrochure da banco 3 f.ti A4 cm. 21x29,7	28

DA PARETE

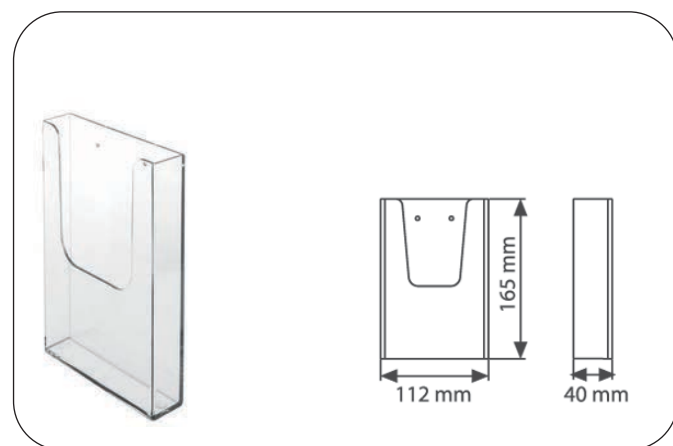

Codice art.	Descrizione	L.P.
MTW110	Portabrochure da parete 1 f.to 1/3 di A4 cm. 10x21	4

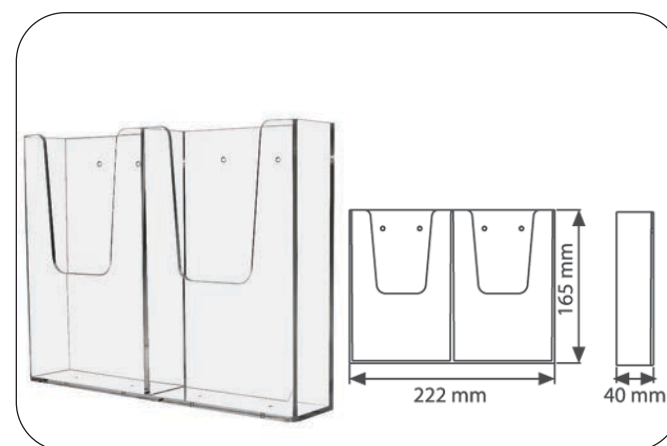

Codice art.	Descrizione	L.P.
MTW110	Portabrochure da parete 2 f.ti 1/3 di A4 cm. 10x21	7

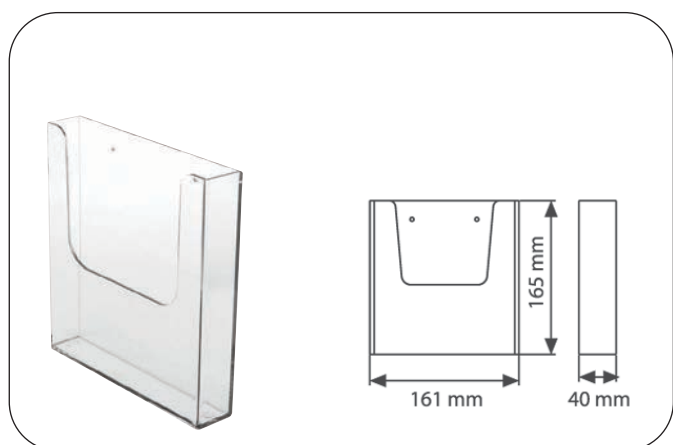

Codice art.	Descrizione	L.P.
MTW160	Portabrochure da parete 1 f.to A5 cm. 15x21	5

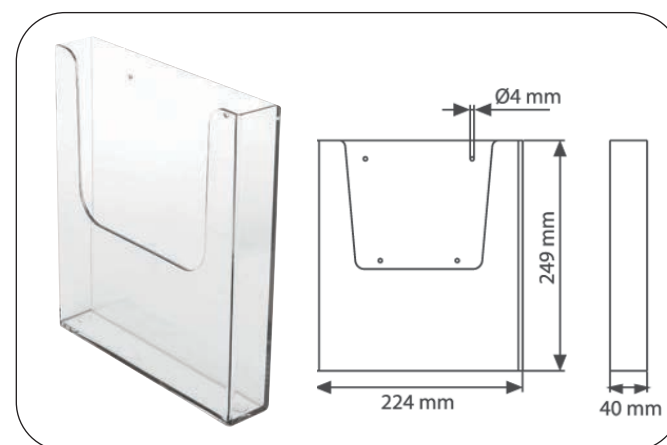

Codice art.	Descrizione	L.P.
MTW230	Portabrochure da parete 1 f.to A4 cm. 21x29,7	8

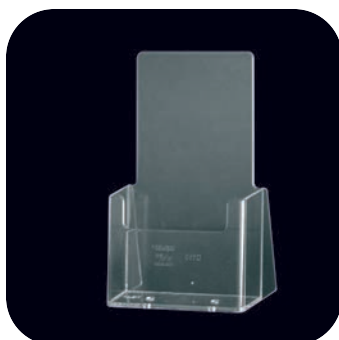

Cod. art.	Descrizione	L.P.
TYVBC56	Portabiglietti da visita ad uno scompartimento verticale. Dim. Box mm.56x18	4

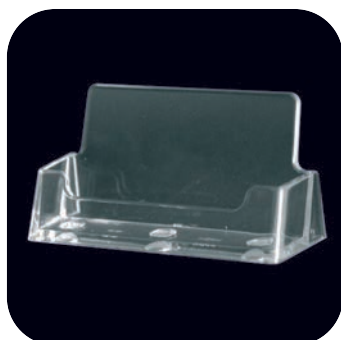

Cod. art.	Descrizione	L.P.
TYBC93	Portabiglietti da visita ad uno scompartimento orizzontale. Dim. Box mm.93x18	4



Cod. art.	Descrizione	L.P.
TY4BC93	Portabiglietti da visita a 4 scompartimenti sovrapposti orizzontali. Dim. Box mm.(93x18) x 4	12



Cod. art.	Descrizione	L.P.
TY8BC93	Portabiglietti da visita a 8 scompartimenti orizzontali sovrapposti disposti su due file Dim. Box mm.(93x18) x 8	20

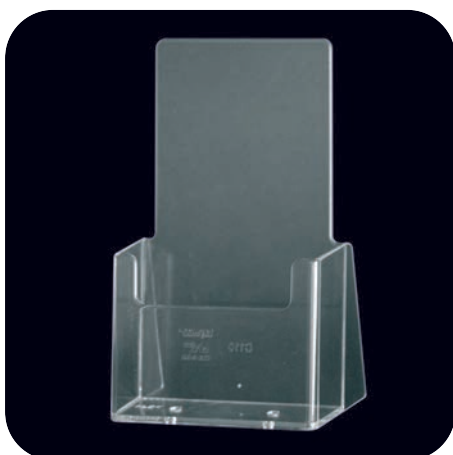

Cod. art.	Descrizione	L.P.
TYC110	Portabrochure da banco ad uno scompartimento verticale. Contiene un formato 1/3 A4 (10x21 cm.) Formato Box mm.110x32	7

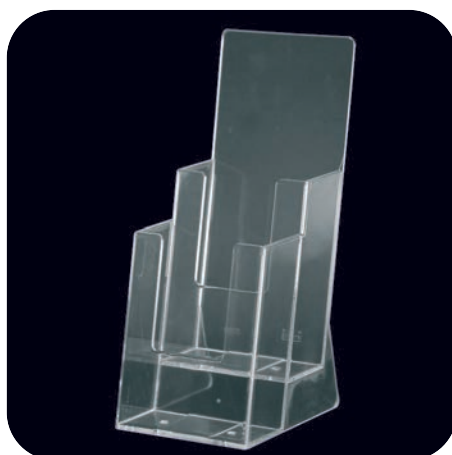

Cod. art.	Descrizione	L.P.
TY2C110	Portabrochure da banco a due scomp. verticali sovrapposti. Contiene 2 formati 1/3 di A4 (10x21) Formato Box mm.110x45 x 2 box	19



Cod. art.	Descrizione	L.P.
TY2C112	Portabrochure da banco a due scompartimenti vert. affiancati. Contiene due formati 1/3 A4 (10x21) Formato Box mm.112x30 x 2 box	21



Cod. art.	Descrizione	L.P.
TY3C104	Portabrochure da banco a scompartimenti vert. sovrapposti. Contiene tre formati 1/3 A4 (10x21) Formato Box mm.104x32 x 3 box	26



Cod. art.	Descrizione	L.P.
TY3C110H	Portabrochure da banco a scompartimenti vert. affiancati. Contiene tre formati 1/3 A4 (10x21) Formato Box mm. 110x32 x 3 box	22

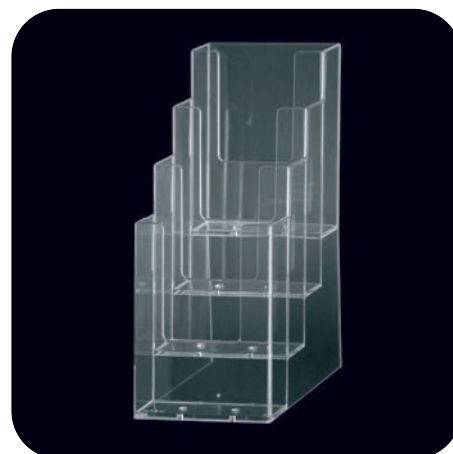

Cod. art.	Descrizione	L.P.
TY4C110	Portabrochure da banco a quattro scomp. in vert. sovrapposti. Contiene quattro formati 1/3 A4 (10x21) Formato Box mm.110x32 x 4	26

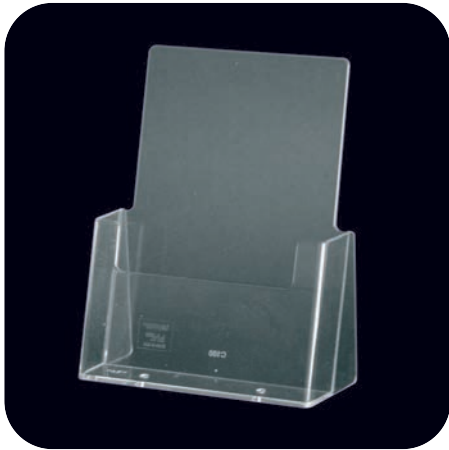

Cod. art.	Descrizione	L.P.
TYC160	Portabrochure da banco ad uno scompartimento verticale contiene un formato A5 (15x21) Formato Box mm.160x32	10



Cod. art.	Descrizione	L.P.
TYCLA5	Portabrochure da banco a uno scompartimento orizzontale contiene un formato A5 (21x15) Formato Box mm. 210x32	17



Cod. art.	Descrizione	L.P.
TY2C160	Portabrochure da banco a compart. verticali sovrapposti contiene due formati A5 (15x21) Formato Box mm. 160x32 x 2	23



Cod. art.	Descrizione	L.P.
TY2C155H	Portabrochure da banco a scompartimenti vert. affiancati contiene due formati A5 (15x21) Formato Box mm. 160x32 x 2	22



Cod. art.	Descrizione	L.P.
TY3C160	Portabrochure da banco a scompartimenti vert. sovrapposti contiene 3 formati A5 (15x21) Formato Box mm.160x32 x 3	29



Cod. art.	Descrizione	L.P.
TY4C160	Portabrochure da banco scompartimenti vert. sovrapposti contiene quattro formati A5 (15x21) Formato Box mm.160x32 x 4	32



Cod. art.	Descrizione	L.P.
TYC230	Portabrochure da banco ad uno scompartimento verticale contiene un formato A4 (21x30) Formato Box mm.230x32	18

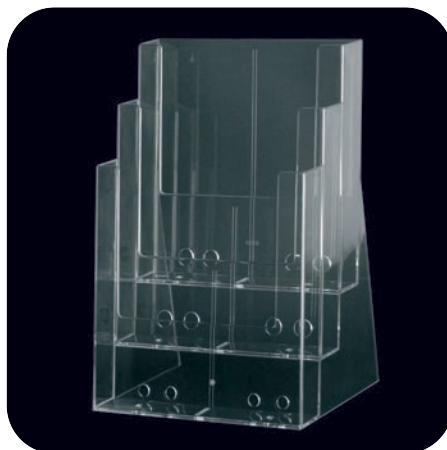

Cod. art.	Descrizione	L.P.
TY3C230	Portabrochure da banco scompartimenti verticali sovrapposti contiene tre formati A4 (21x30) Formato Box mm.230x32 x 3	66

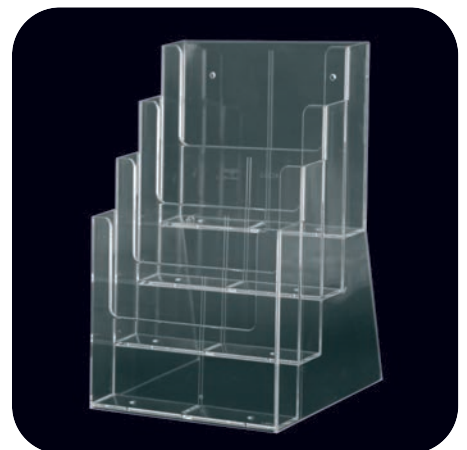

Cod. art.	Descrizione	L.P.
TY4C230	Portabrochure da banco a scompartimenti vert. sovrapposti contiene quattro formati A4 (21x30) Formato Box mm.230x32 x 4	66



Cod. art.	Descrizione	L.P.
TYC330	Portabrochure da banco ad un scompartimento orizzontale contiene un formato A4 (30x21) Formato Box mm.330x32	17



Cod. art.	Descrizione	L.P.
TY4C330	Portabrochure da banco scompartimenti orizz. sovrapposti contiene quattro formati A4 (30x21) Formato Box mm.330x32 x 4	70

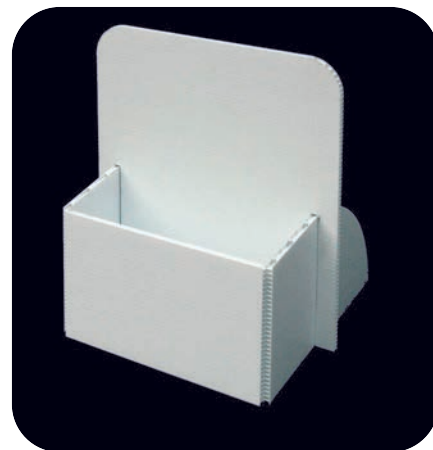

Cod. art.	Descrizione	L.P.
EUTPOC110	Portabrochure in polionda Contiene un formato 1/3 di A4 (10x21 cm.) Formato Box mm.110x70	5
EUTPOC160	Portabrochure in polionda Contiene un formato A5 (15x21 cm.) Formato Box mm.160x70	6
EUTPOC230	Portabrochure in polionda Contiene un formato A4 (21x30 cm.) Formato Box mm.220x70	7

TASCA VISION

Porta-brochure da parete con supporto in alluminio anodizzato silver, e tasche in Perspex trasparente f.to A4.

Wall brochure holders with aluminum anodized silver, and pockets in transparent Perspex f.to A4.

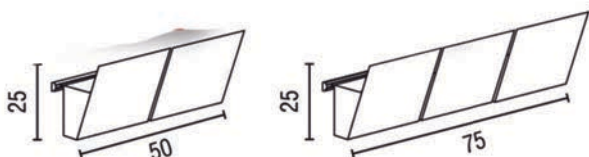
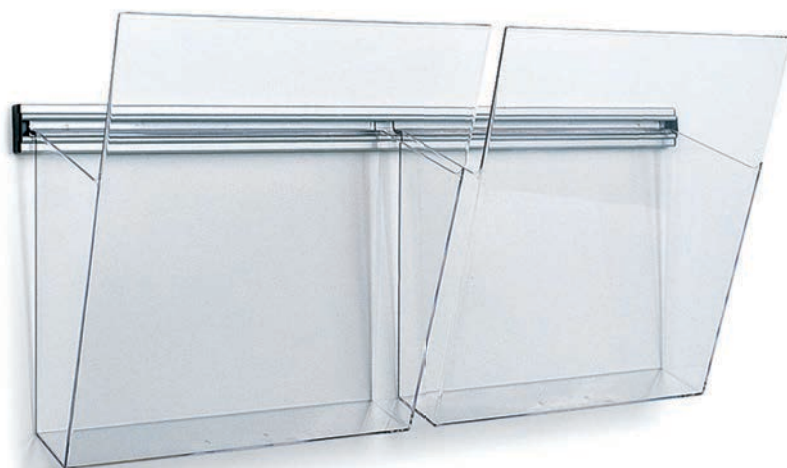

SCHEDA TECNICA

Cod. articolo	Descrizione	Dimensioni cm.	Profondità cm.	L.P.
TYVIS2A4	Porta brochure Vision a 2 tasche f.to A4	50x25	14	52
TYVIS3A4	Porta brochure Vision a 3 tasche f.to A4	75x25	14	72



Cod. art.	Descrizione	L.P.
TYW110	Portabrochure da parete ad uno scompartimento vert. contiene un formato 1/3 A4 (10x21) Formato Box mm.110x32	9

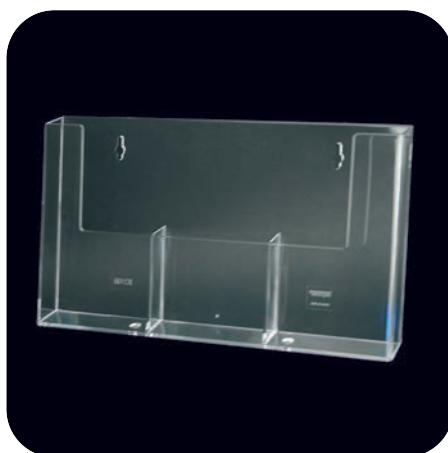

Cod. art.	Descrizione	L.P.
TY3W110H	Portabrochure da parete scompartimenti vert. affiancati contiene tre formati 1/3 A4 (10x21) Formato Box mm.110x32 x 3	24

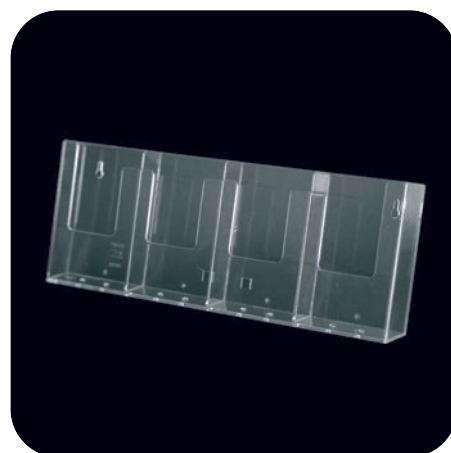

Cod. art.	Descrizione	L.P.
TY4W104	Portabrochure da parete scompartimenti vert. affiancati contiene quattro formati 1/3 A4 (10x21) Formato Box mm.104x32 x 4	30



Cod. art.	Descrizione	L.P.
TYW160	Portabrochure da parete ad uno scompartimento verticale contiene un formato A5 (15x21) Formato Box mm.160x32	12



Cod. art.	Descrizione	L.P.
TY2W155H	Portabrochure da parete a scompartimenti vert. affiancati contiene due formati A5 (15x21) Formato Box mm.160x32 x 2	24

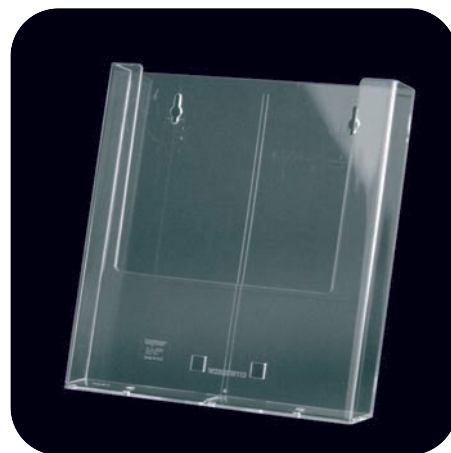

Cod. art.	Descrizione	L.P.
TYW230	Portabrochure da parete ad uno scompartimento vert. contiene un formato A4 (21x30) Formato Box mm.230x32	21



Cod. art.	Descrizione	L.P.
TY3W230	Portabrochure da parete a scompartimenti vert. sovrapposti contiene tre formati A4 (21x30) Formato Box mm.230x32x3	84

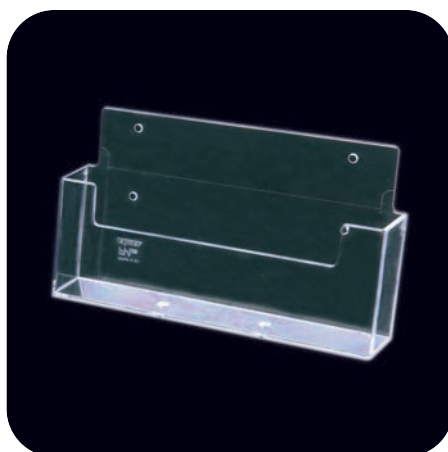

Cod. art.	Descrizione	L.P.
TYWLA5	Portabrochure da parete ad uno scompartimento orizz. contiene un formato A5 (21x15) Formato Box mm.230x32	17



Cod. art.	Descrizione	L.P.
TYW330	Portabrochure da parete ad uno scompartimento orizz. contiene un formato A4 (30x21) Formato Box mm.330x32	23

WALL UNIT

Portabrochure da parete, realizzata in materiale plastico stampato, composto da tasche nei formati A4, A5 ed 1/3 di A4. Disponibile in tre colori, bianco, nero e grigio.

Plastic wall structure for brochures-holder, made of pockets in A4, A5 and 1/3 A4 sizes. Available in three colours, white, black and grey.

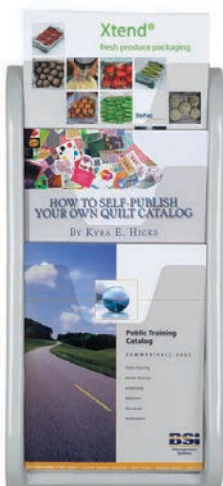

3X A4 GRIGIO



4 X A5 BIANCO



4 X 1/3 A4 NERO

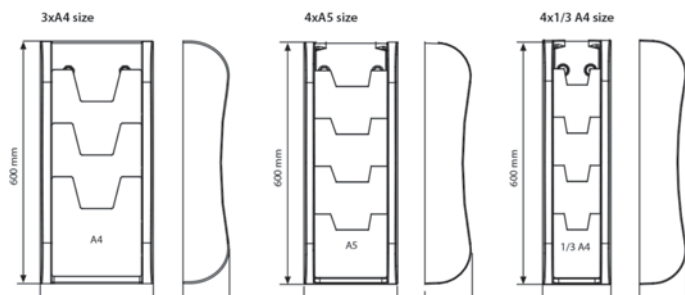

SCHEDA TECNICA

Codice art.	Colore	Formato tasche	L.P.
MTWAUN3A4B	Bianco	3 x A4	66
MTWAUN3A4N	Nero	3 x A4	66
MTWAUN3A4G	grigio	3 x A4	66
MTWAUN4A5B	Bianco	4 x A5	60
MTWAUN4A5N	Nero	4 x A5	60
MTWAUN4A5G	grigio	4 x A5	60
MTWAUN413B	Bianco	1/3 di A4	50
MTWAUN413N	Nero	1/3 di A4	50
MTWAUN413G	grigio	1/3 di A4	50

PORTA DEPLIANT

Espositore da banco in Perspex dal design semplice ed elegante, disponibile nelle varianti trasparente, nero lucido e fumè grigio. Contiene molti depliant o cataloghi.

Counter display made of Perspex available in transparent, black and fumè finishing. It contains several catalogues and depliants.

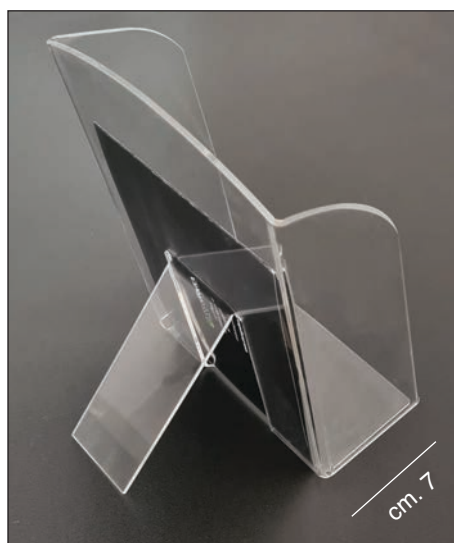

SCHEDA TECNICA INFOEXPO STYLE

Codice art.	Colore	Formato	L.P.
EUEPDEA4VTR	Trasparente	A4 verticale cm. 21x29,7	36
EUEPDEA5VTR	Trasparente	A5 verticale cm. 14,8x21	32
EUEPDE13VTR	Trasparente	1/3 A4 verticale cm. 11x21	28

**NOSTRA PRODUZIONE
ALTRE VARIANTI E MISURE SU RICHIESTA**

US STANDING DEPLIANT

Struttura autoportante in alluminio anodizzato silver, con tasche realizzate in Perspex trasparente sorrette da un sistema di cavi e tiranti in acciaio. Tasche formato 2xA4 e 3xA4 verticale (**profondità 3,5 cm**). La composizione all'interno della struttura potrà essere a piacimento.

*Self-supporting structure made of silver anodized aluminum, with pockets made of transparent Perspex supported by a system of cables and steel rods. Pockets 2xA4 and 3xA4 vertical format (**depth 3,5 cm**). The composition within the structure can be as desired.*



PROFONDITÀ TASCA 3,5 CM

SCHEDA TECNICA STANDING DEPLIANT A4 VERTICALI CON PROFILO RETTANGOLARE

Codice art.	Tip. Tasche	N. tasche A4	L.P.
EUSTADE2A4X3	2xA4	6	600
EUSTADE3A4X3	3xA4	9	720

**NOSTRA PRODUZIONE
ALTRE VARIANTI E MISURE SU RICHIESTA**

METAL DEPLIANT

Porta-depliant autoportante in metallo, offre alloggio per 5 scomparti formato A4. La sacca per il trasporto è inclusa nella confezione.

Freestanding brochure holder in metal, offers accommodation for 5 compartment A4. The carrying bag is included in the package.

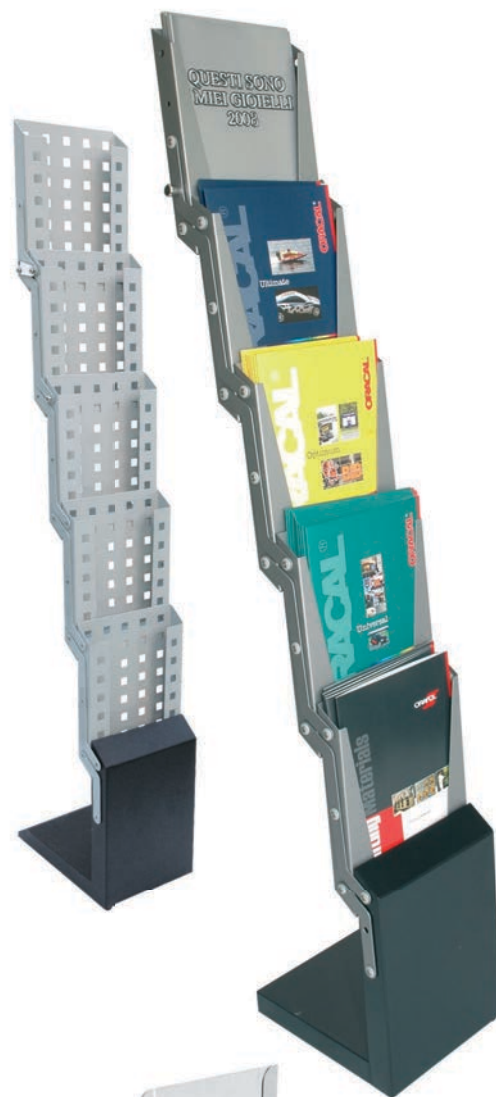

SCHEDA TECNICA

Codice art.	Descrizione	Sacca cm.	Altezza cm.	Peso Kg.	L.P.
DWMEDE5A4	Portadepliant a 5 scomparti A4	32x28x37	143,5	7,5	180

STEEL DEPLIANT

Porta-depliant autoportante in acciaio cromato, con quattro tasche formato A4 in materiale plastico trasparente. La sacca per il trasporto è compresa nella confezione.

Freestanding brochure holder in chromed steel, with four pockets A4 size transparent plastic. The carrying bag is included in the package.



SCHEDA TECNICA

Codice art.	Descrizione	Sacca cm.	Altezza cm.	Peso Kg.	L.P.
DWSTDE4A4	Portadepliant a 4 scomparti A4	30x30x47	156	7	205

LUXE DEPLIANT



Struttura autoportante realizzata in alluminio anodizzato silver, con tasche realizzate in Perspex trasparente, formato A4 verticale (**profondità 5 cm**). Base in PVC HD cm. 32x32.

Self-supporting structure made of silver anodized aluminum, with pockets made of transparent Perspex, vertical A4 size (depth 5 cm). HD PVC base cm. 32x32

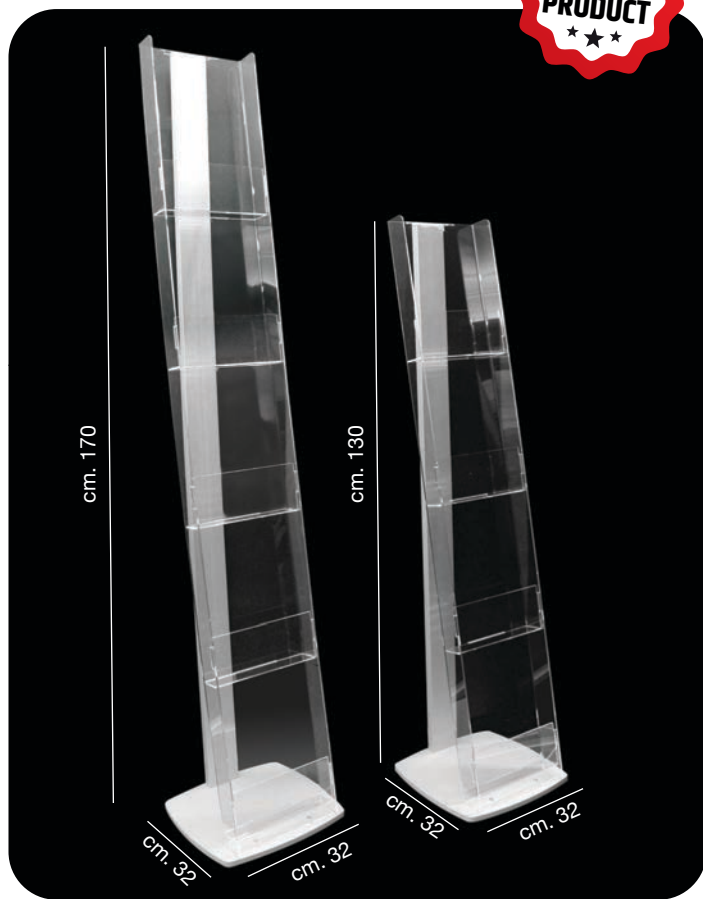

SCHEDA TECNICA

Codice art.	F.to tasche	Altezza cm.	Base cm	L.P.
EULUXE5XA4	5x A4	170	32x32	300
EULUXE4XA4	4x A4	130	32x32	260

NOSTRA PRODUZIONE ALTRE MISURE SU RICHIESTA

ZICK ZACK

Porta-brochure autoportante in metallo, con base in materiale plastico antiurto e tasche in plastica trasparente formato A4. Si trasporta facilmente grazie alla sacca inclusa nel prezzo.

Door - brochure - standing metal base with impact-resistant plastic and transparent plastic pockets A4. Easy to carry thanks to the bag included.

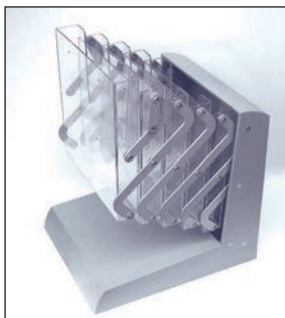

SCHEDA TECNICA

Codice art.	Descrizione	Sacca cm.	Altezza cm.	L.P.
MTZZ5A4	Portadepliant richiudibile a 5 tasche f.to A4	34x26x43	134	203

SLIM DEPLIANT & SLIM INFO



Struttura autoportante in lamiera verniciata grigia, piegata a "L" e leggermente inclinata; si possono applicare tramite biadesivo tasche portabrochure, cornici klik klak, targhe Delta, ecc. Disponibile in un unico formato.

Painted steel grey structure, bent "L" and slightly inclined; can be applied via double-sided pockets portabrochure, frames Klik Klak, Delta plates, etc. Available in one size.

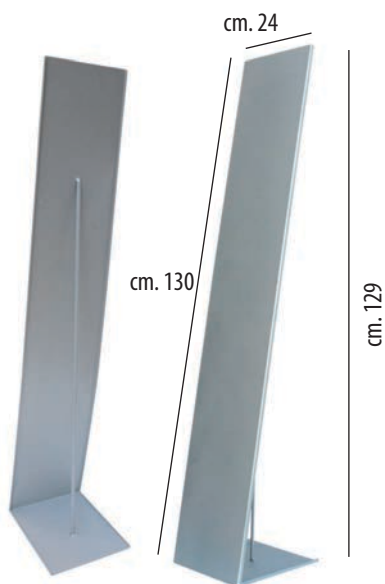

SCHEMA TECNICA

Codice art.	Descrizione	L.P.
DSSLIMDE	Slim depliant senza tasche	160
DSSLIMINFO	Slim piantana in lamiera extra liscia per stampa	160

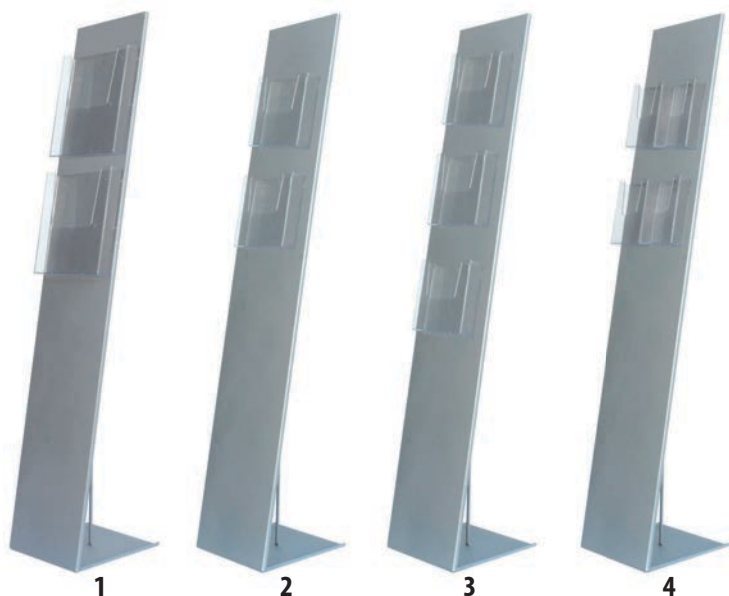

SCHEDA TECNICA

Codice art.	Descrizione	L.P.
EUSLDEP1	Slim Depliant + 2 tasche p.brochure f.to A4	190
EUSLDEP2	Slim Depliant + 2 tasche p.brochure f.to A5	178
EUSLDEP3	Slim Depliant + 3 tasche p.brochure f.to A5	192
EUSLDEP4	Slim Depliant + 4 tasche p.brochure f.to 1/3 di A4	188

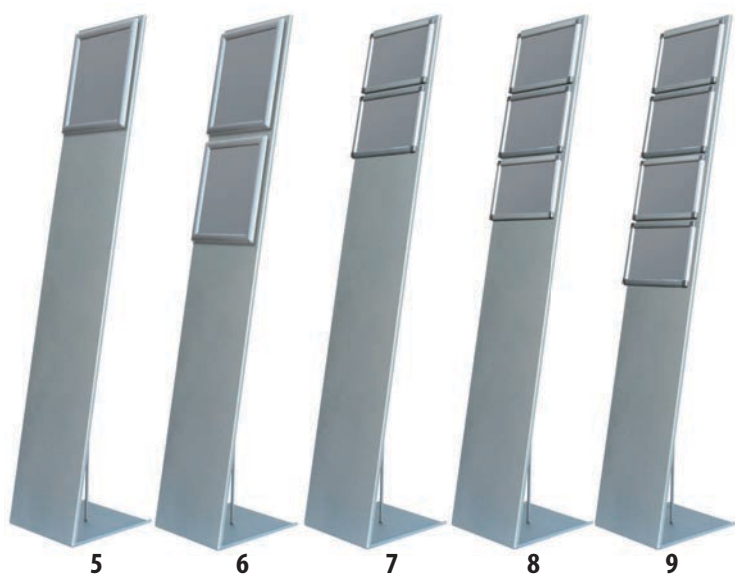

SCHEDA TECNICA

Codice art.	Descrizione	L.P.
EUSLDEP5	Slim Depliant + 1 cornice klik-klak f.to A4	178
EUSLDEP6	Slim Depliant + 2 cornici klik-klak f.to A4	196
EUSLDEP7	Slim Depliant + 2 cornici klik-klak f.to A5	184
EUSLDEP8	Slim Depliant + 3 cornici klik-klak f.to A5	196
EUSLDEP9	Slim Depliant + 4 cornici klik-klak f.to A5	208

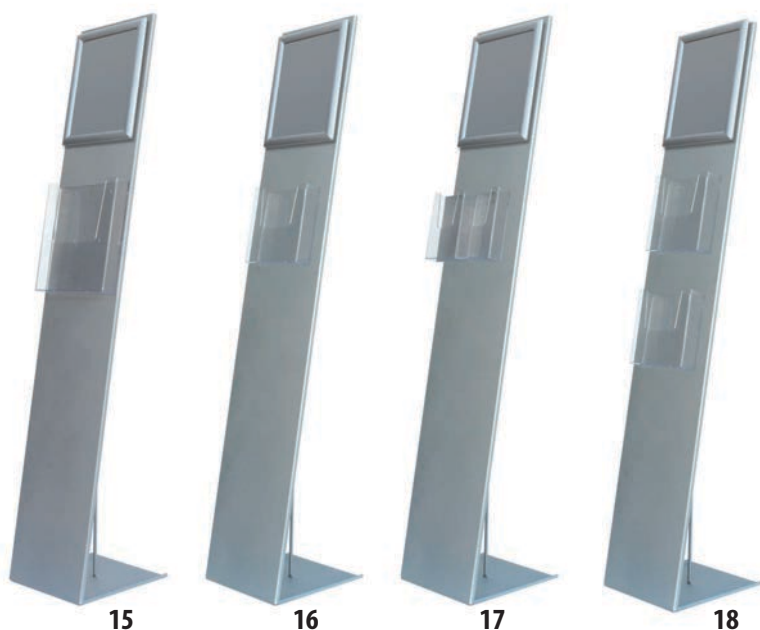

SCHEDA TECNICA

Codice art.	Descrizione	L.P.
EUSLDEP15	Slim Depliant + 1 klik-klak f.to A4 + 1 p.brochure f.to A4	188
EUSLDEP16	Slim Depliant + 1 klik-klak f.to A4 + 1 p.brochure f.to A5	184
EUSLDEP17	Slim Depliant + 1 klik-klak f.to A4 + 2 p.brochure f.to 1/3 di A4	186
EUSLDEP18	Slim Depliant + 1 klik-klak f.to A4 + 2 p.brochure f.to A5	190

ZETA PERSPEX

Espositore autoportante realizzato in Perspex® spessore mm. 10, cui è possibile abbinare accessori come cornici klik klak, portabrochure, targhe, ecc. Disponibile trasparente, fumè, nero lucido, nero opaco bisatinato e bisabbiato.

Thickness mm. 10 Perspex® freestanding exhibiting, which can be combined with accessories such as frames Klik Klak, portabrochure, plates, etc. Available in transparent, smoked, black gloss, frosted matt black on both sides and sand blasted on both sides.

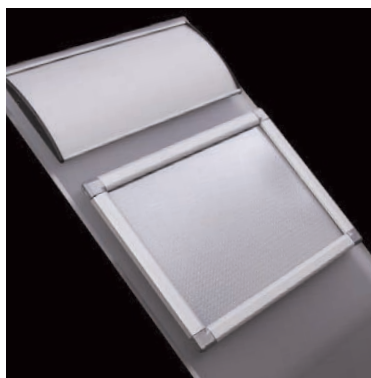
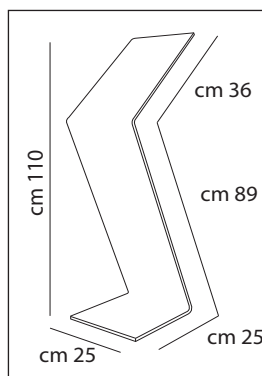

ZETA PERSPEX BASE

SCHEDA TECNICA

Codice art.	Descrizione	L.P.
EUZETAPEA	ZetaPerspex A trasparente	145
EUZETAPEB	ZetaPerspex B nero lucido	145
EUZETAPEC	ZetaPerspex C fumè grigio	145
EUZETAPEE	ZetaPerspex D trasparente bisatinato	145
EUZETAPEE	ZetaPerspex E nero opaco bisatinato	145

ZETA PERSPEX TRASPARENTE

SCHEDA TECNICA

Codice art.	Descrizione	L.P.
EUZETAPE1	ZetaPerspex + 1 klik-klak A4	160
EUZETAPE2	ZetaPerspex + 2 klik-klak A5	165
EUZETAPE3	ZetaPerspex + 1 p.brochure A4	170
EUZETAPE4	ZetaPerspex + 2 p.brochure 1/3 A4 + targa Delta 10x20	190

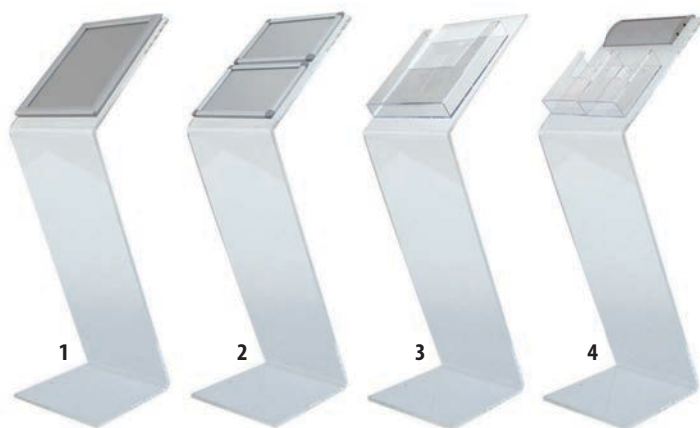
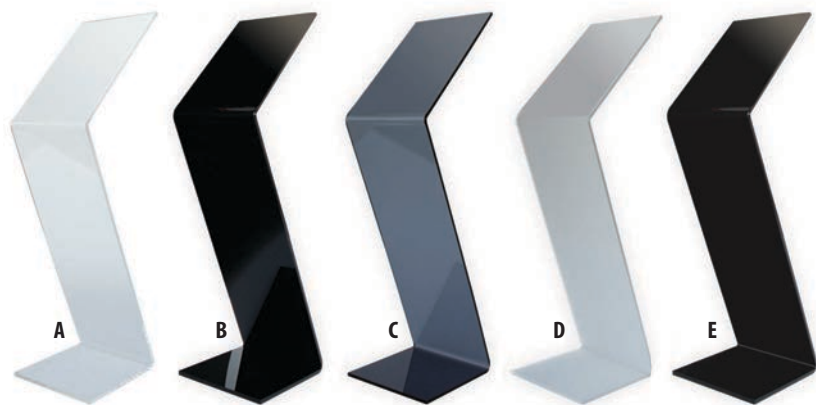

**NOSTRA PRODUZIONE
ALTRE VARIANTI E MISURE SU RICHIESTA**



ZETA PERSPEX FUMÈ GRIGIO

SCHEDA TECNICA

Codice art.	Descrizione	L.P.
EUZETAPE5	ZetaPerspex + 1 klik-klak A4	160
EUZETAPE6	ZetaPerspex + 2 klik-klak A5	165
EUZETAPE7	ZetaPerspex + 1 p.brochure A4	170
EUZETAPE8	ZetaPerspex + 2 p.brochure 1/3 A4 + targa Delta 10x20	190



ZETA PERSPEX TRASPARENTE BISATINATO

SCHEDA TECNICA

Codice art.	Descrizione	L.P.
EUZETAPE9	ZetaPerspex + 1 klik-klak A4	160
EUZETAPE10	ZetaPerspex + 2 klik-klak A5	165
EUZETAPE11	ZetaPerspex + 1 p.brochure A4	170
EUZETAPE12	ZetaPerspex + 2 p.brochure 1/3 A4 + targa Delta 10x20	190

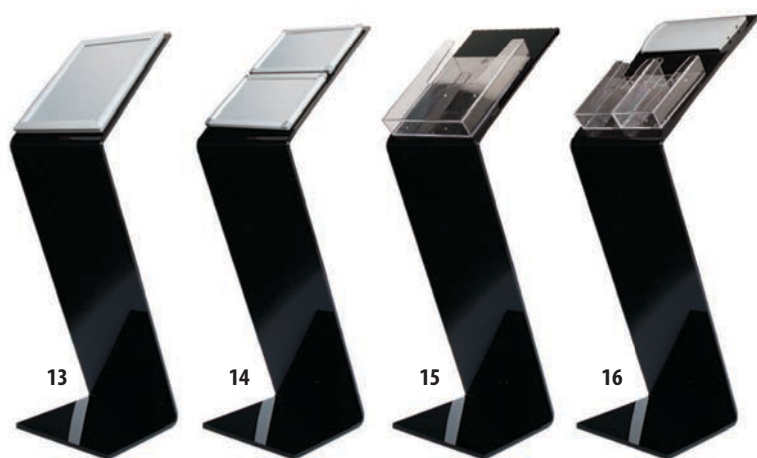

ZETA PERSPEX NERO LUCIDO

SCHEDA TECNICA

Codice art.	Descrizione	L.P.
EUZETAPE13	ZetaPerspex + 1 klik-klak A4	160
EUZETAPE14	ZetaPerspex + 2 klik-klak A5	165
EUZETAPE15	ZetaPerspex + 1 p.brochure A4	170
EUZETAPE16	ZetaPerspex + 2 p.brochure 1/3 A4 + targa Delta 10x20	190

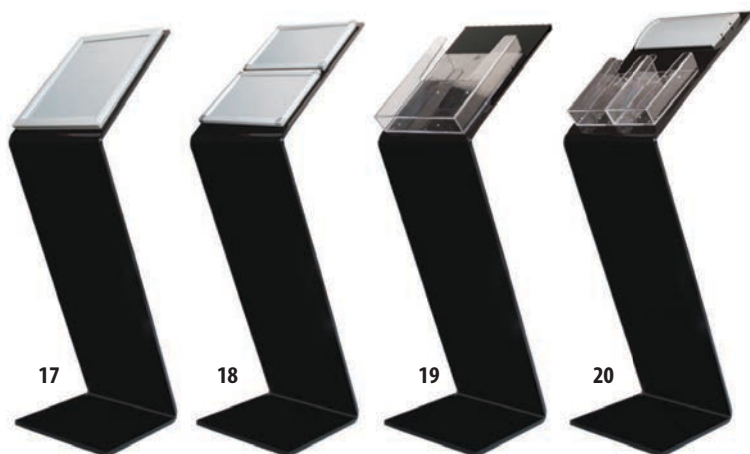

ZETA PERSPEX NERO OPACO BISATINATO

SCHEDA TECNICA

Codice art.	Descrizione	L.P.
EUZETAPE17	ZetaPerspex + 1 klik-klak A4	160
EUZETAPE18	ZetaPerspex + 2 klik-klak A5	165
EUZETAPE19	ZetaPerspex + 1 p.brochure A4	170
EUZETAPE20	ZetaPerspex + 2 p.brochure 1/3 A4 + targa Delta 10x20	190

NOSTRA PRODUZIONE
ALTRE VARIANTI E MISURE SU RICHIESTA

ELLE PERSPEX

Espositore autoportante realizzato in Perspex® spessore mm. 10, cui è possibile abbinare accessori come cornici klik klak, portabrochure, targhe, ecc. Disponibile trasparente, fumè, nero lucido, nero opaco bisatinato e bisabbiato.

Thickness mm. 10 Perspex® freestanding exhibiting, which can be combined with accessories such as frames Klik Klak, portabrochure, plates, etc. Available in transparent, smoked, black gloss, frosted matt black on both sides and sand blasted on both sides.

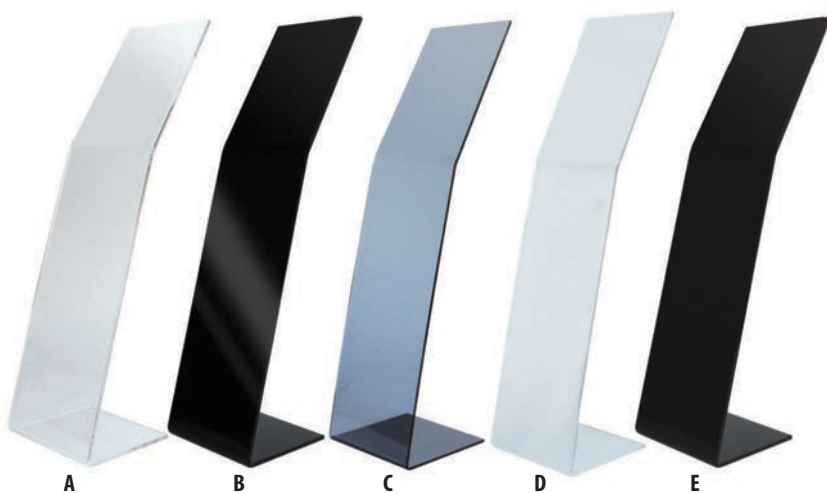
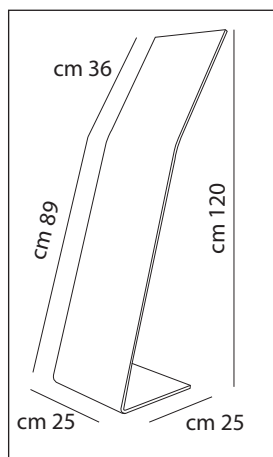

ELLE PERSPEX BASE

SCHEDA TECNICA

Cod. art.	Descrizione	L.P.
EUELPEA	EllePerspex trasparente	145
EUELPEB	EllePerspex nero lucido	145
EUELPEC	EllePerspex fumè grigio	145
EUELPEE	EllePerspex trasparente bisatinato	145
EUELPEE	EllePerspex nero opaco bisatinato	145

ELLE PERSPEX TRASPARENTE

SCHEDA TECNICA

Codice art.	Descrizione	L.P.
EUELPE1	EllePerspex +1 klik-klak A4	160
EUELPE2	EllePerspex +1 klik-klak A4 +1 p.brochure f.to A4	175
EUELPE3	EllePerspex +1 klik-klak A4 +1 p.brochure f.to A5	173
EUELPE4	EllePerspex +1 klik-klak A4 +2 p.brochure f.to 1/3A4	175



NOSTRA PRODUZIONE
ALTRE VARIANTI E MISURE SU RICHIESTA

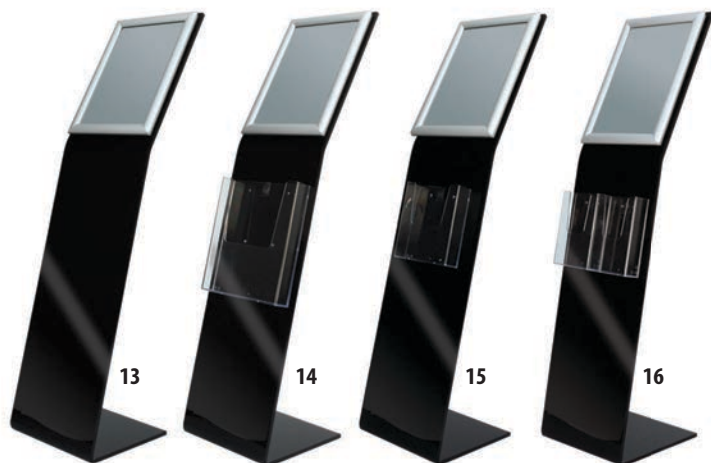

ELLE PERSPEX NERO LUCIDO

SCHEMA TECNICA

Codice art.	Descrizione	L.P.
EUELPE13	EllePerspex +1 klik-klak A4	160
EUELPE14	EllePerspex +1 klik-klak A4 +1 p.brochure f.to A4	175
EUELPE15	EllePerspex +1 klik-klak A4 +1 p.brochure f.to A5	173
EUELPE16	EllePerspex +1 klik-klak A4 +2 p.brochure f.to 1/3A4	175



ELLE PERSPEX TRASPARENTE BISATINATO

SCHEMA TECNICA

Codice art.	Descrizione	L.P.
EUELPE37	EllePerspex +1 klik-klak A4	160
EUELPE38	EllePerspex +1 klik-klak A4 +1 p.brochure f.to A4	175
EUELPE39	EllePerspex +1 klik-klak A4 +1 p.brochure f.to A5	173
EUELPE40	EllePerspex +1 klik-klak A4 +2 p.brochure f.to 1/3A4	175

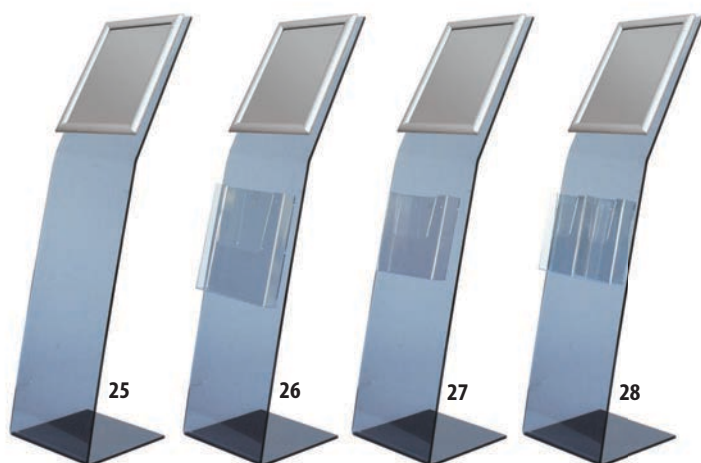

ELLE PERSPEX FUMÈ GRIGIO

SCHEMA TECNICA

Codice art.	Descrizione	L.P.
EUELPE25	EllePerspex +1 klik-klak A4	160
EUELPE26	EllePerspex +1 klik-klak A4 +1 p.brochure f.to A4	175
EUELPE27	EllePerspex +1 klik-klak A4 +1 p.brochure f.to A5	173
EUELPE28	EllePerspex +1 klik-klak A4 +2 p.brochure f.to 1/3A4	175

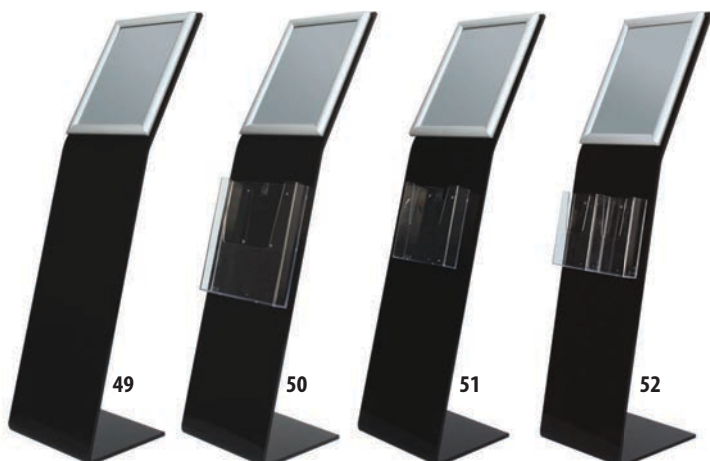

ELLE PERSPEX NERO OPACO BISATINATO

SCHEMA TECNICA

Codice art.	Descrizione	L.P.
EUELPE49	EllePerspex +1 klik-klak A4	160
EUELPE50	EllePerspex +1 klik-klak A4 +1 p.brochure f.to A4	175
EUELPE51	EllePerspex +1 klik-klak A4 +1 p.brochure f.to A5	173
EUELPE52	EllePerspex +1 klik-klak A4 +2 p.brochure f.to 1/3A4	175

NOSTRA PRODUZIONE
ALTRE VARIANTI E MISURE SU RICHIESTA

FLEXIBLE

Struttura in alluminio anodizzato colore silver, con cornice klik klak regolabile con un angolo di 90°, sia verticale che orizzontale.

Structure Anodized aluminum silver color, framed Klik Klak adjustable at an angle of 90°, both vertically and horizontally.

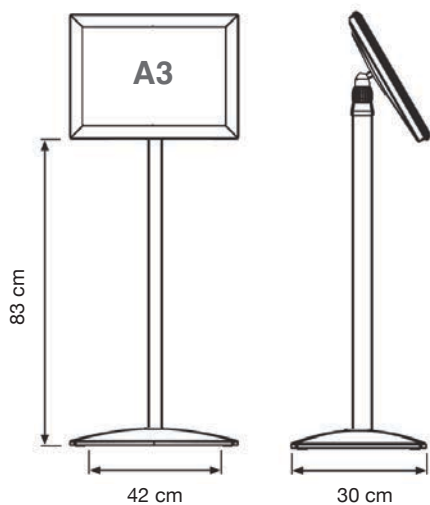
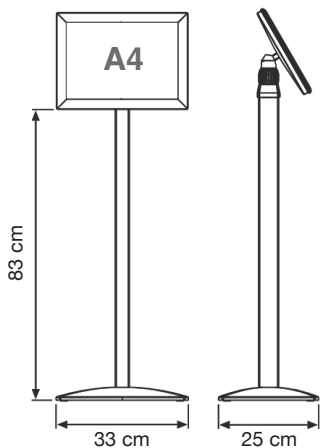

SCHEDA TECNICA

Codice art.	Cornice cm.	Grafica cm.	Base cm.	Imballo cm.	Peso Kg	L.P.
MTFLXA4	A4 21x29,7	21x29,7	30x33	28,5x103x10,2	5,2	186
MTFLXA3	A3 29,7x42	29,7x42	30x42	36,5x101x10,2	6,8	254

DUAL PLATE

Coppia di targhe in Perspex trasparente, fissate tramite magneti applicati all'interno dello spessore, dove trova alloggio la grafica. Quest'ultima può essere facilmente sostituita. Disponibile in altri formati e sagome per determinati quantitativi.

Pair of transparent Perspex plaque, fixed with magnets applied within the thickness, where accommodation is the graphics which can be easily replaced, and it is available in other sizes and shapes.



SCHEDA TECNICA MOD. A TRASPARENTE 6+6

Codice art.	Dim. cm.	Spess. mm.	Peso Kg	L.P.
EUDUPLA61010A	10x10	6+6	0.2	18
EUDUPLA61015A	10x15	6+6	0.2	22
EUDUPLA61318A	13x18	6+6	0.2	31
EUDUPLA61521A	15x21	6+6	0.2	35
EUDUPLA62130A	21x30	6+6	0.2	52

SCHEDA TECNICA MOD. B TRASPARENTE 6+6

Codice art.	Dim. cm.	Spess. mm.	Peso Kg	L.P.
EUDUPLA61010B	10x10	6+6	0.2	18
EUDUPLA61015B	10x15	6+6	0.2	22
EUDUPLA61318B	13x18	6+6	0.3	31
EUDUPLA61521B	15x21	6+6	0.2	35
EUDUPLA62130B	21x30	6+6	0.2	52

SCHEDA TECNICA MOD. A TRASPARENTE 8+8

Codice art.	Dim. cm.	Spess. mm.	Peso Kg	L.P.
EUDUPLA81010A	10x10	8+8	0.2	20
EUDUPLA81015A	10x15	8+8	0.3	25
EUDUPLA81318A	13x18	8+8	0.3	35
EUDUPLA81521A	15x21	8+8	0.6	40
EUDUPLA82130A	21x30	8+8	1.2	60

SCHEDA TECNICA MOD. B TRASPARENTE 8+8

Codice art.	Dim. cm.	Spess. mm.	Peso Kg	L.P.
EUDUPLA81010B	10x10	8+8	0.2	20
EUDUPLA81015B	10x15	8+8	0.3	25
EUDUPLA81318B	13x18	8+8	0.3	35
EUDUPLA81521B	15x21	8+8	0.6	40
EUDUPLA82130B	21x30	8+8	1.2	60

TARGA TOMBSTONE

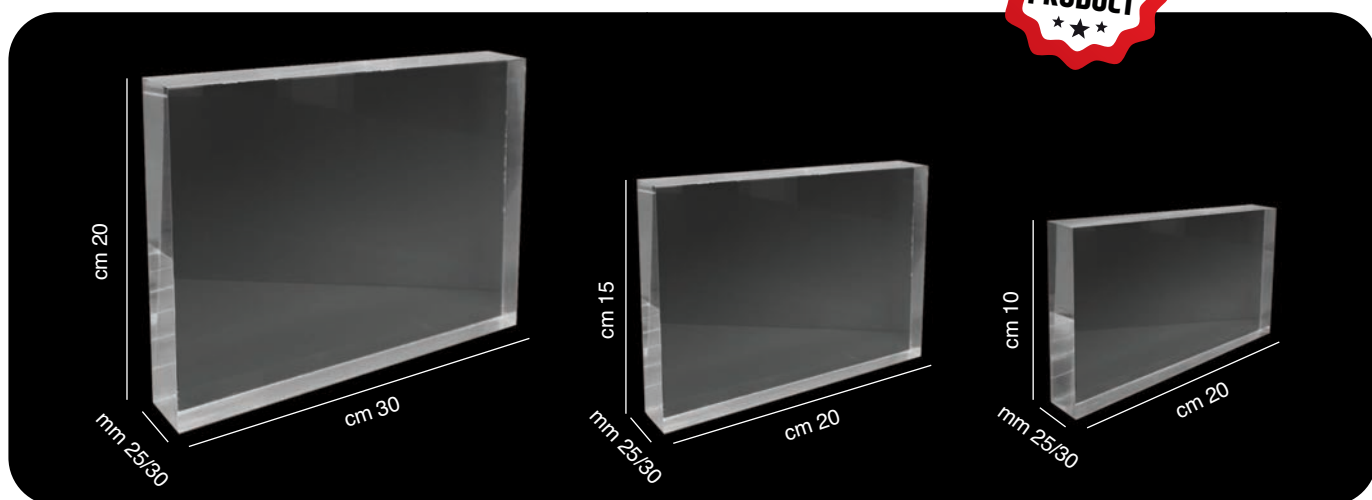

SCHEDA TECNICA TARGA TOMBSTONE 25 mm

Codice art.	Descrizione	Dim. cm.	Spess. mm.	Peso Kg	L.P.
EUTOMB252010	Targa in Perspex trasp.	20x10	25	0,6	60
EUTOMB252015	Targa in Perspex trasp.	20x15	25	0,9	80
EUTOMB252030	Targa in Perspex trasp.	20x30	25	1,9	100

SCHEDA TECNICA TARGA TOMBSTONE 30 mm

Codice art.	Descrizione	Dim. cm.	Spess. mm.	Peso Kg	L.P.
EUTOMB302010	Targa in Perspex trasp.	20x10	30	0,7	72
EUTOMB302115	Targa in Perspex trasp.	20x15	30	1	96
EUTOMB302130	Targa in Perspex trasp.	20x30	30	2,2	120

**NOSTRA PRODUZIONE
ALTRE VARIANTI E MISURE SU RICHIESTA**

TOURIST SIGNAL

Palette realizzate in PVC espanso, spessore mm. 8, disponibili in diverse forme e dimensioni. Consentono di ottenere una grande visibilità, ed hanno una comoda ed ergonomica impugnatura.

Signaling disks made of PVC foam, thickness mm. 8, available in different shapes and sizes. They achieve a high visibility, and they have a comfortable and ergonomic grip.



SCHEDA TECNICA

Codice art.	Descrizione	Conf.	Dim. grafica cm.	L.P.
EUTSCIRC20	Paletta circolare in pvc diam. cm.20 spess. 8 mm.	10 pz.	Diam. cm. 21	72
EUTSCIRC30	Paletta circolare in pvc diam. cm.30 spess. 8 mm.	10 pz.	Diam. cm. 29,5	120
EUTSLL2030	Paletta ellittica in pvc dim. cm. 20x30 spess. 8mm.	10 pz.	cm. 20x29,5	96
EUTSLL3040	Paletta ellittica in pvc dim. cm. 30x40 spess. 8mm	10 pz.	cm. 30x42	144
EUTSRET2030	Paletta rettangolare in pvc dim. cm. 20x30 spess. 8 mm.	10 pz.	cm. 21x29,5	120
EUTSRET3040	Paletta rettangolare in pvc dim. cm. 30x40 spess. 8 mm.	10 pz.	cm. 30x42	150

NOSTRA PRODUZIONE
ALTRE VARIANTI E MISURE SU RICHIESTA

AUTOMOTIVE

Serie di prodotti dedicata al settore della vendita di automobili.

MIRROR GLASS

Tasca formato A4 realizzata in policarbonato trasparente tagliato a laser e resistente alle alte temperature, disponibile sia verticale che orizzontale; tramite un apposito gancio, si fissa allo specchio retrovisore.

WINDOW GLASS

Stessa fattura e caratteristiche del MIRROR GLASS, ma con gancio differente ed apposito per il fissaggio sui vetri laterali della automobili.

Series of products dedicated to the business of selling cars.

MIRROR GLASS

Pocket A4 made of polycarbonate laser cut and heat resistant, available in both vertical and horizontal; through a special hook, fixed to the rearview mirror.

WINDOW GLASS

The same bill and features MIRROR GLASS, but with different and special hook for fastening on the side windows of cars.



SCHEDA TECNICA MIRROR GLASS

Codice art.	Descrizione	Dim. grafica cm.	L.P.
EUAUTGANA4HO	Tasca portamessaggi f.to A4 orizzontale	30x21	14
EUAUTGANA4	Tasca portamessaggi f.to A4 verticale	21x30	14

SCHEDA TECNICA WINDOWS GLASS

Codice art.	Descrizione	Dim. grafica cm.	L.P.
EUAUTVETA4HO	Tasca portamessaggi f.to A4 orizzontale	30x21	15
EUAUTVETA4	Tasca portamessaggi f.to A4 verticale	21x30	15



SEGNALETICA

- ECONOMY SISTEMA ARIANNA
- ECONOMY SISTEMA ARIANNA LIGHT
- TARGHE INDUSTRY
- AUTOADESIVI RIFRANGENTI
- TARGHE ALLUMINIO
- SEGNALETICA AZIENDALE
- SISTEMA DELTA
- TUTTOTARGHE LINEARI
- TUTTOTARGHE
- TUTTOTARGHE STYLE
- TUTTOTARGHE ANGOLO QUADRO
- TUTTOTARGHE SU MISURA
- TUTTOTARGHE A BANDIERA
- TUTTOTARGHE PITTOGRAMMI
- COPRIVITE
- DISTANZIALI
- DISTANZIALI IN PLASTICA TRASPARENTE
- DISTANZIALI PERIMETRALI ACCIAIO
- DISTANZIALI REGOLABILI
- STAFFA TARGHE A PARETE E BANDIERA
- CONNETTORE ALICE PER TARGHE A BANDIERA
- SISTEMA DI FISSAGGIO TARGHE
- SUPPORTI DA TAVOLO
- TARGA NOME MAGNETICA PVC
- TARGA NOME MAGNETICA OXY
- SUPPORTI PANNELLI
- COPERTINA MAGNETICA AUTOADESIVA
- SISTEMI DI FISSAGGIO A SOSPENSIONE
- VELAPLEX
- SISTEMI DI FISSAGGIO CON TIRANTI
- SISTEMI DI FISSAGGIO ACCIAIO E ELITE
- SISTEMI DI FISSAGGIO RIGIDO
- US STANDING LIGHT
- US STANDING
- SISTEMI DI FISSAGGIO QUADRI



ECONOMY SISTEMA ARIANNA

SISTEMA ARIANNA MONOFACCIALE FORMATI STANDARD

Per un semplice montaggio è sufficiente inserire il messaggio tra il supporto estraibile e la protezione antiriflesso, richiudere il tutto con il telaio ed infine fissare con biadesivo o stop al muro, porta, ecc. Disponibile nei colori Bianco, Grigio chiaro, Grigio scuro e Nero.

For a simple installation, simply insert the message between removable media and the anti-reflection coat, close all with the chassis and finally secure with double sided tape or stop the wall, door, etc.. Available in colors: white, light grey, dark grey and black.



SCHEDE TECNICHE SISTEMA ARIANNA MONOFACCIALE FORMATI STANDARD

Codice Art. Bianco	Codice Art. Grigio scuro	Misure Telaio mm.	L.P.
EUAM1010G	EUAM1010GS	108x108	15
EUAM1018G	EUAM1018GS	108x180	16
EUAM1414G	EUAM1414GS	144x144	17
EUAM1418G	EUAM1418GS	144x180	18
EUAM1430G	EUAM1430GS	144x302	29
EUAM1442G	EUAM1442GS	144x425	34
EUAM1450G	EUAM1450GS	144x505	37
EUAM1460G	EUAM1460GS	144x599	42
EUAM1471G	EUAM1471GS	144x712	46
EUAM1484G	EUAM1484GS	144x845	52
EUAM14100G	EUAM14100GS	144x1005	59
EUAM14120G	EUAM14120GS	144x1194	67
EUAM1818G	EUAM1818GS	180x180	20
EUAM2121G	EUAM2121GS	215x215	29
EUAM2142G	EUAM2142GS	215x425	42
EUAM2150G	EUAM2150GS	215x505	48
EUAM2160G	EUAM2160GS	215x599	54
EUAM2171G	EUAM2171GS	215x712	61
EUAM2184G	EUAM2184GS	215x845	69
EUAM21100G	EUAM21100GS	215x1005	80
EUAM21120G	EUAM21120GS	215x1194	90
EUAM3030G	EUAM3030GS	302x302	42
EUAM3050G	EUAM3050GS	302x505	60
EUAM3060G	EUAM3060GS	302x599	69
EUAM3071G	EUAM3071GS	302x712	80
EUAM3084G	EUAM3084GS	302x845	90
EUAM30100G	EUAM30100GS	302x1005	104
EUAM30120G	EUAM30120GS	302x1194	120
EUAM4242G	EUAM4242GS	425x425	66

Codice Art. Bianco	Codice Art. Grigio scuro	Misure Telaio mm.	L.P.
EUAM4260G	EUAM4260GS	425x599	103
EUAM4271G	EUAM4271GS	425x712	117
EUAM4284G	EUAM4284GS	425x845	132
EUAM42100G	EUAM42100GS	425x1005	153
EUAM42120G	EUAM42120GS	425x1194	175
EUAM5050G	EUAM5050GS	505x505	103
EUAM5060G	EUAM5060GS	505x599	117
EUAM5071G	EUAM5071GS	505x712	135
EUAM5084G	EUAM5084GS	505x845	153
EUAM50100G	EUAM50100GS	505x1005	175
EUAM50120G	EUAM50120GS	505x1194	204
EUAM6060G	EUAM6060GS	599x599	135
EUAM6071G	EUAM6071GS	599x712	153
EUAM6084G	EUAM6084GS	599x845	175
EUAM60100G	EUAM60100GS	599x1005	202
EUAM60120G	EUAM60120GS	599x1194	236
EUAM7171G	EUAM7171GS	712x712	175
EUAM7184G	EUAM7184GS	712x845	202
EUAM71100G	EUAM71100GS	712x1005	235
EUAM71120G	EUAM71120GS	712x1194	275
EUAM71142G	EUAM71142GS	712x1419	322
EUAM8484G	EUAM8484GS	845x845	236
EUAM84100G	EUAM84100GS	845x1005	275
EUAM84120G	EUAM84120GS	845x1194	322
EUAM84142G	EUAM84142GS	845x1419	377
EUAM100100G	EUAM100100GS	1005x1005	322
EUAM100120G	EUAM100120GS	1005x1194	377
EUAM100142G	EUAM100142GS	1005x1419	442

SISTEMA ARIANNA BIFACCIALE A BANDIERA FORMATI STANDARD

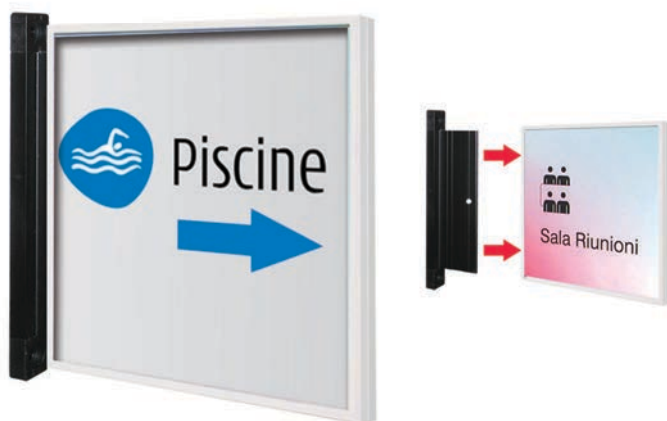

SCHEDE TECNICHE BIFACCIALI A BANDIERA

Codice Art. Bianco	Codice Art. Grigio scuro	Misure Telaio mm.	L.P.
EUSAB1414G	EUSAB1414GS	144x144	41
EUSAB1418G	EUSAB1418GS	144x180	42
EUSAB1430G	EUSAB1430GS	144x302	65
EUSAB1442G	EUSAB1442GS	144x425	74
EUSAB1450G	EUSAB1450GS	144x505	81
EUSAB1818G	EUSAB1818GS	180x180	47
EUSAB2121G	EUSAB2121GS	215x215	65
EUSAB2130G	EUSAB2130GS	215x302	78
EUSAB2142G	EUSAB2142GS	215x425	91
EUSAB2150G	EUSAB2150GS	215x505	102
EUSAB3030G	EUSAB3030GS	302x302	91
EUSAB3042G	EUSAB3042GS	302x425	113
EUSAB3050G	EUSAB3050GS	302x505	128
EUSAB4242G	EUSAB4242GS	425x425	143

NOSTRA PRODUZIONE
ALTRE VARIANTI E MISURE SU RICHIESTA

ECONOMY SISTEMA ARIANNA LIGHT



SCHEDA TECNICA MONOFACCIALI LIGHT

Codice Art. Grigio scuro	Codice Art. Grigio chiaro	Codice Art. Nero	Misure Telaio mm.	L.P.
EUAL1172GS		EUAL1172N	108x72	10
EUAL1111GS	EUAL1118G	EUAL1111N	108x108	12
EUAL1118GS		EUAL1118N	108x180	14
EUAL1470GS		EUAL1470N	144x72	13
EUAL1411GS		EUAL1411N	144x108	14
		EUAL1414N	144x144	15
EUAL1418GS	EUAL1418G	EUAL1418N	144x180	16
EUAL1870GS		EUAL1870N	180x72	10
EUAL1818GS	EUAL1818G	EUAL1818N	180x180	16

SISTEMA ARIANNA BIFACCIALE A SOSPENSIONE



SCHEDA TECNICA

Codice Art.	Misure cm.	L.P.
EUSAS1460	14x60	96
EUSAS14100	14x100	135
EUSAS14142	14x142	175
EUSAS2160	21x60	124
EUSAS21100	21x100	184
EUSAS21142	21x142	242
EUSAS3060	30x60	159
EUSAS30100	30x100	240
EUSAS30142	30x142	325
EUSAS4260	42x60	240
EUSAS42100	42x100	354
EUSAS42142	42x142	472



NOSTRA PRODUZIONE
ALTRE VARIANTI E MISURE SU RICHIESTA

TARGHE INDUSTRY

Soluzione per segnaletica stradale e cantieristica composta da tabelle in lamiera spess. 10/10, colore grigio industriale, in varie dimensioni e predisposte per fissaggio ai pali. Su richiesta è possibile avere anche le staffe, la bulloneria ed i pali in ferro zincato diametro mm. 48 e mm. 60.

Solution for road signs and shipbuilding made up from tables sheet thickness 10/10, industrial gray, in various sizes and arranged for attachment to the posts. On request you can also have the brackets, bolts and galvanized iron poles diameter 48 mm and 60.

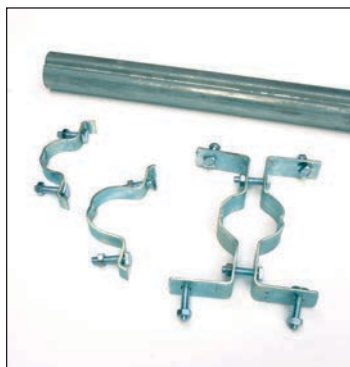

SCHEDA TECNICA TARGHE INDUSTRY

Codice art.	Dim. mm	N° attacchi/canali	Colore	L.P. cad.
TBTAB20100	Targa 200x1000	2 attacchi	Grigio	28
TBTAB25100	Targa 250x1000	2 attacchi	Grigio	32
TBTAB25125	Targa 250x1250	4 attacchi	Grigio	44
TBTAB100150	Targa 1000x1500	4 canali	Grigio	200
TBTAB4060	Targa 400x600	4 attacchi	Grigio	30
TBTAB6090	Targa 600x900	4 attacchi	Grigio	64
TBTAB100200	Targa 1000x2000	4 canali	Grigio	328
TBTAB150200	Targa 1500x2000	4 canali	Grigio	400
TBTAB6060	Targa 600x600	2 attacchi	Grigio	36
TBTAB4040	Targa 400x400	2 attacchi	Grigio	25
TBTAB2780	Targa 270x800	2 attacchi	Grigio	26
TBTAB1535	Pannelli integrativi 15x35	1 attacco	Grigio	12
TBTAB3515	Pannelli integrativi 35x15	1 attacco	Grigio	12
TBSTM048	Staffa monof. Ø48 + bulloni	-	Silver	1.80
TBSTM060	Staffa monof. Ø60 + bulloni	-	Silver	2.20
TBSTBI48	Staffa bifacc. Ø48 + bulloni	-	Silver	10
TBSTBI60	Staffa bifacc. Ø60 + bulloni	-	Silver	10
TBPALO48	Palo Ø 48 x L 3000 + tappo	-	Silver	90
TBPALO60	Palo Ø 60 x L 3000 + tappo	-	Silver	104
TBPALO48XL	Palo Ø 48 x L 3300 + tappo	-	Silver	98
TBPALO60XL	Palo Ø 60 x L 3300 + tappo	-	Silver	116

ALTRE MISURE SU RICHIESTA

SCHEDA TECNICA TARGHE LAMIERA A FRECCIA

Codice art.	Dim. cm.	N° attacchi/canali	Colore	L.P.
TBTABF30130	30x130	2 canali	Grigio	65
TBTABF40150	40x150	2 canali	Grigio	96



SCHEDA TECNICA TARGHE LAMIERA CIRCOLARI

Codice art.	Diametro cm.	N° attacchi/canali	Colore	L.P.
TBTABC40	40	2 attacchi	Grigio	22
TBTABC60	60	2 attacchi	Grigio	36
TBTABC608	60	8 attacchi	Grigio	56
TBTABC90	90	2 canali	Grigio	95



SCHEDA TECNICA TARGHE LAMIERA OTTAGONALI

Codice art.	Diagonale cm.	N° attacchi/canali	Colore	L.P.
TBTABO60	60	2 attacchi	Grigio	35
TBTABO90	90	2 canali	Grigio	94

SCHEDA TECNICA TARGHE LAMIERA TRIANGOLARI

Codice art.	Dim. cm.	N° attacchi/canali	Colore	L.P.
TBTABTR60	60x60x60	2 attacchi	Grigio	22
TBTABTR90	90x90x90	2 attacchi	Grigio	36
TBTABTR120	120x120x120	2 canali	Grigio	78



SCHEDA TECNICA PIANTANA MOBILE

Codice art.	Diametro piantana cm.	Diametro palo mm.	Altezza palo cm.	L.P.
TBPIAMO60	60	60	200	200



cm 200



SCHEDA TECNICA ARCHETTO CON TRAVERSA

Codice art.	Altezza cm.	Larghezza cm.	Ø palo mm.	Dim. Traversa mm.	L.P.
TBARC	115	100	60	50x20x2	224



SCHEDA TECNICA DISSUASORE DI SOSTA IN PEHD

Codice art.	Diametro cm.	Altezza cm.	Diam. foro palo mm.	Peso a vuoto Kg	Volume riempibile lt.	L.P.
TBDISS	50	55	48	5	70	154

AUTOADESIVI RIFRANGENTI

ORALITE 5400 COMMERCIAL GRADE

Film retroriflettenti a media durata autoadesivi stampabili in digitale, resistenti alle intemperie e caratterizzate da un'ottima resistenza alla corrosione e ai solventi, sviluppati soprattutto per la produzione del sistema di gestione stradale, cartelli indicatori nonché per scritte retroriflettenti, cifre e simboli. Bobine lunghezza mtl 50, altezza cm. 123,5.



Codice art.	Colore	L.P. mtl
OF540010	Bianco	32
OF540020	Giallo	32
OF540035	Arancio	32
OF540030	Rosso	32
OF540060	Verde	32
OF540050	Blu	32



ORALITE 5500 ENGINEER GRADE

Film retroriflettenti a lunga durata autoadesivi, resistenti alle intemperie e caratterizzate da un'ottima resistenza alla corrosione e ai solventi, sviluppati soprattutto per la produzione del sistema di gestione stradale, cartelli indicatori nonché per scritte retroriflettenti, cifre e simboli. Bobine lunghezza mtl 50, altezza cm. 123,5.



Codice art.	Colore	L.P. mtl
OF550010	Bianco	31
OF550020	Giallo	31
OF550035	Arancio	31
OF550030	Rosso	31
OF550060	Verde	31
OF550050	Blu	31
OF550080	Marrone	31
OF550070	Nero	31



ORALITE 5600 FLEET ENGINEER GRADE

Film retroriflettenti a lunga durata autoadesivi stampabili in digitale, resistenti alle intemperie e caratterizzate da un'ottima resistenza alla corrosione e ai solventi, sviluppati soprattutto per la produzione del sistema di gestione stradale, cartelli indicatori nonché per scritte retroriflettenti, cifre e simboli. Bobine lunghezza mtl 50, altezza cm. 123,5.

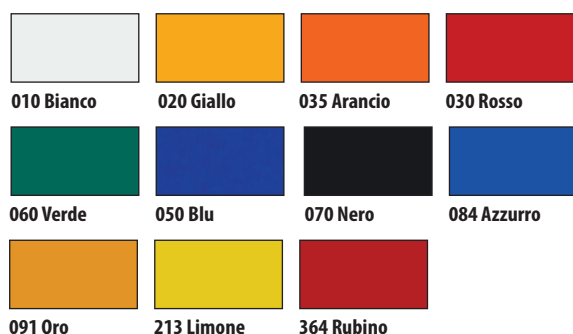

Codice art.	Colore	L.P. mtl
OF560010	Bianco	57
OF560020	Giallo	57
OF560035	Arancio	57
OF560030	Rosso	57
OF560060	Verde	57
OF560050	Blu	57
OF560070	Nero	57
OF560084	Azzurro	57
OF560091	Oro	57
OF5600213	Limone	57
OF5600364	Rubino	57



ORALITE 5600E FLEET MARKING GRADE

Film retroriflettenti a lunga durata autoadesivi stampabili in digitale, resistenti alle intemperie e caratterizzate da un'ottima flessibilità, sviluppati soprattutto per essere applicate su superfici moderatamente curve, rivettate o scanalate. Rispetta la normativa per scritte su autoveicoli "ECE 104". Bobine lunghezza mtl 50, altezza cm. 123,5.

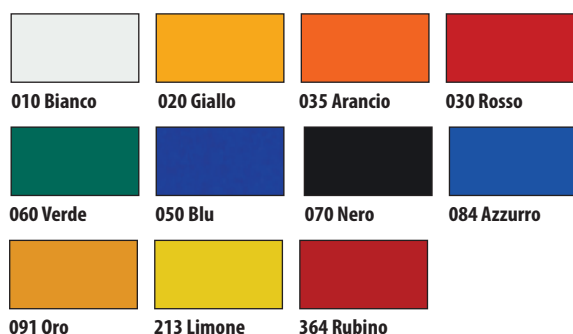

Codice art.	Colore	L.P. mtl
OF560010E	Bianco	57
OF560020E	Giallo	57
OF560035E	Arancio	57
OF560030E	Rosso	57
OF560060E	Verde	57
OF560050E	Blu	57
OF560070E	Nero	57
OF560084E	Azzurro	57
OF560091E	Oro	57
OF5600213E	Limone	57
OF5600364E	Rubino	57



AUTOADESIVI RIFRANGENTI

ORALITE 5650RA FLEET ENGINEER GRADE

Film retroriflettenti a lunga durata autoadesivi stampabili in digitale, resistenti alle intemperie e caratterizzate da un'ottima flessibilità e resistenza alla corrosione e ai solventi, sviluppati soprattutto per essere applicate su superfici moderatamente curve, rivettate o scanalate. Rispetta la normativa per scritte su autoveicoli "ECE 104". Bobine lunghezza mtl 50, altezza cm. 123,5.

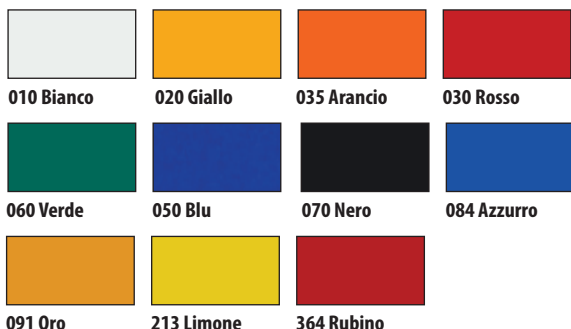

Codice art.	Colore	L.P. mtl
OF565010RA	Bianco	65
OF565020RA	Giallo	65
OF565035RA	Arancio	65
OF565030RA	Rosso	65
OF565060RA	Verde	65
OF565050RA	Blu	65
OF565070RA	Nero	65
OF565084RA	Azzurro	65
OF565091RA	Oro	65
OF5650213RA	Limone	65
OF5650364RA	Rubino	65



ORALITE 5700 ENGINEER GRADE PREMIUM

Film retroriflettenti a lunga durata autoadesivi, resistenti alle intemperie e caratterizzate da un'ottima flessibilità e resistenza alla corrosione e ai solventi, sviluppati soprattutto per la produzione della segnaletica stradale colori RAL di qualità, del sistema di gestione stradale, avvisi di pericolo nonché cartelli indicatori. Bobine lunghezza mtl 50, altezza cm. 123,5.



Codice art.	Colore	L.P. mtl
OF570010	Bianco	33
OF570020	Giallo	33
OF570035	Arancio	33
OF570030	Rosso	33
OF570060	Verde	33
OF570050	Blu	33
OF570070	Nero	33
OF570080	Marrone	33

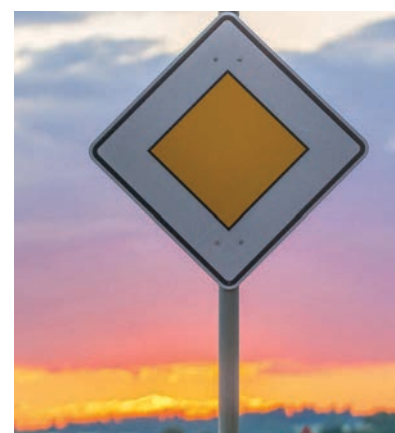

ORALITE 5810 HIGH INTENSITY GRADE

Pellicole altamente riflettenti, impermeabili e autoadesive dotate di un'eccellente stampabilità in serigrafia. Il sistema retroriflettente è costituito da perle di vetro catadriottiche incapsulate (classe RA 2), appositamente studiato per applicazioni in segnaletica stradale. Bobine altezza cm. 123,5.

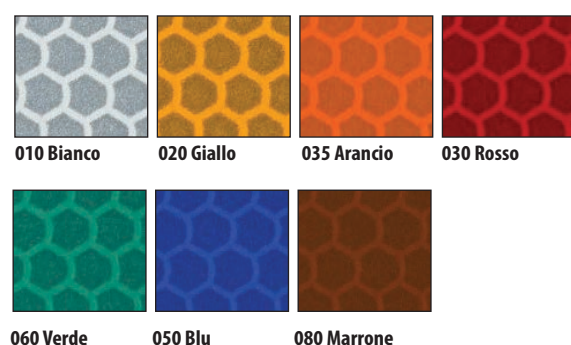

Codice art.	Colore	L.P. mtl
OF5810010	Bianco	72
OF5810020	Giallo	72
OF5810035	Arancione	72
OF5810030	Rosso	72
OF5810060	Verde	72
OF5810050	Blu	72
OF5810080	Marrone	72



ORALITE 5910 HIGH INTENSITY PRISMATIC GRADE

Pellicole altamente riflettenti, impermeabili e autoadesive dotate di un'eccellente stampabilità in serigrafia e UV. Il sistema retroriflettente è costituito da celle microprismatiche incapsulate (classe RA 2), appositamente studiato per applicazioni in segnaletica stradale. Bobine altezza cm. 123,5.

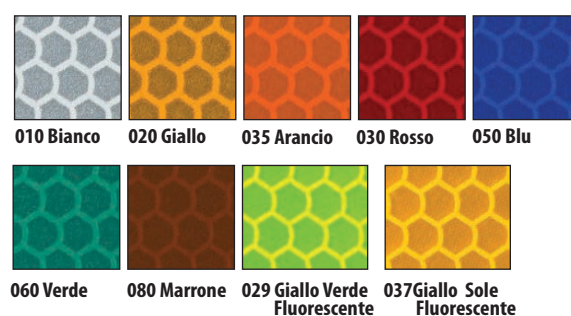

Codice art.	Colore	L.P. mtl
OF5910010	Bianco	72
OF5910020	Giallo	72
OF5910035	Arancione	72
OF5910030	Rosso	72
OF5910060	Verde	72
OF5910050	Blu	72
OF5910080	Marrone	72
OF5910029	Giallo-Verde Fluor.	96
OF5910037	Giallo Sole Fluoresc.	96



TARGHE ALLUMINIO

Targhe in alluminio per segnaletica stradale, toponomastica ed indicatoria aziendale; disponibile sia monofacciale che bifacciale, possibilità di fissaggio su palo singolo o tra due pali di sezione mm. 48 e mm. 60 in ferro, mm. 80 in alluminio.

Targhe Aluminum road signs, place names and indicatoria company; available in both single-sided to double-sided, single-pole mounting options on or between iron poles section mm. 40 and mm. 60, aluminum mm. 60.



MONOFACCIALI



SCHEDA TECNICA TARGHE ALLUMINIO GREZZO MONOFACCIALI

Codice Articolo	Dimensioni mm.	L.P.
NLTALM020100	Targa 200x1000	68
NLTALM025100	Targa 250x1000	94
NLTALM025125	Targa 250x1250	110
TBSTM048	Staffa Ø 48 + bulloni	1,80
TBSTM060	Staffa Ø 60 + bulloni	2,20
TBPALO48	Palo Ø 48 x L 3000 + tappo	90
TBPALO60	Palo Ø 60 x L 3000 + tappo	104
TBPALO60XL	Palo Ø 60 x L 3300 + tappo	98
TBPALO48XL	Palo Ø 48 x L 3300 + tappo	116

BIFACCIALI A BANDIERA

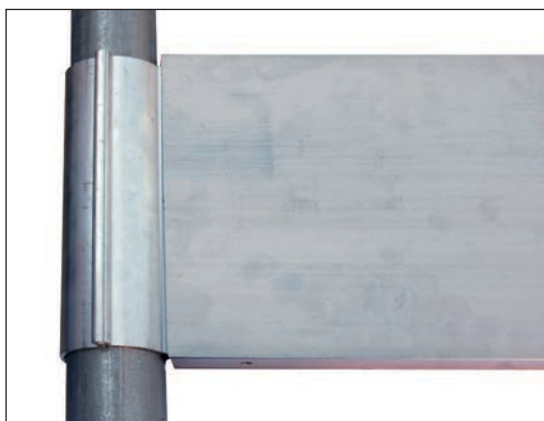

SCHEDA TECNICA TARGHE ALLUMINIO GREZZO BIFACCIALI

Codice Articolo	Dimensioni mm.	L.P.
NLTALBI20100	Targa 200x1000	112
NLTALBI2580	Targa 250x800	96
NLTALBI25100	Targa 250x1000	122
NLTALBI25125	Targa 250x1250	146
NLSTAMAXI20	Staffa per targa H 200	32
NLSTAMAXI25	Staffa per targa H 250	39
NLTAAL20	Tappo per targa H 200	9
NLTAAL25	Tappo per targa H 250	10
TBPALO60	Palo Ø 60 x L 3000 + tappo	104
TBPALO60XL	Palo Ø 60 x L 3300 + tappo	116

BIFACCIALI



SCHEMA TECNICA TARGHE ALLUMINIO GREZZO BIFACCIALI

Codice Articolo	Dimensioni mm.	L.P.
NLTALBI20100	Targa 200x1000	112
NLTALBI2580	Targa 250x800	96
NLTALBI25100	Targa 250x1000	122
NLTALBI25125	Targa 250x1250	146
NLSTA8020	Staffa per targa H 200, palo Ø 80	30
NLSTA8025	Staffa per targa H 250, palo Ø 80	34
NLTAAL20	Tappo per targa H 200	9
NLTAAL25	Tappo per targa H 250	10
NLPAAL802	Palo Ø 80 x L 3000, 2 vie	240
NLPAAL804	Palo Ø 80 x L 3000, 4 vie	320
NLTANE80	Tappo per palo 1801/1802	10

SEGNALETICA AZIENDALE



Sistema in alluminio anodizzato per segnaletica toponomastica ed indicativa all'interno dell'area aziendale. Molto semplice e modulare si può avere in tante combinazioni a seconda delle esigenze del cliente, può essere sia monofacciale che bifacciale. Struttura molto lineare e visivamente hi-tech, molto apprezzato nelle aree private delle aziende. Può essere posizionato sia su una base in calcestruzzo, sia affogato nella terra. Variante Standard con profili verticali larghezza cm. 10 e traverse orizzontali altezza cm. 15. È possibile averlo in alternativa anche nelle versioni Panel con il solo pannello in Dibond bianco personalizzabile monofacciale, o in quella Combo che unisce pannello e targhe. Tasselli per fissaggio su calcestruzzo/asfalto inclusi.

Anodized aluminum system for toponymic and indicative signs within the company area. Very simple and modular, you can have it in many combinations depending on the customer's needs, it can be both single-sided and double-sided. Very linear and visually hi-tech structure, highly appreciated in the private areas of companies. It can be placed either on a concrete base or drowned in the earth. Standard variant with vertical profiles width cm. 10 and horizontal crosspieces height cm. 15. Alternatively, it is also possible to have it in the Panel versions with only the customizable white monofacial Dibond panel, or in the Combo version which combines the panel and plates. Anchors for fixing on concrete / asphalt included.

SCHEDA TECNICA SEGNALETICA PANEL SU CALCESTRUZZO

Cod. Art.	Dim. Grafica cm		L.P.
	Base	Altezza	
EUSSS1015CA	100	150	337
EUSSS1515CA	150	150	437
EUSSS1520CA	150	200	537

SCHEDA TECNICA SEGNALETICA PANEL SU TERRA

Cod. Art.	Dim. Grafica cm		L.P.
	Base	Altezza	
EUSSS1015TE	100	150	337
EUSSS1515TE	150	150	437
EUSSS1520TE	150	200	537

SCHEDA TECNICA FISSAGGIO SU CALCESTRUZZO

Cod. Art.	Dimensioni cm		Num. targhe	L.P.
	Base	Altezza		
EUSSS1X80CA	80	150	1	250
EUSSS1X100CA	100	150	1	262
EUSSS1X120CA	120	150	1	275
EUSSS1X150CA	150	150	1	294
EUSSS2X80CA	80	150	2	300
EUSSS2X100CA	100	150	2	325
EUSSS2X120CA	120	150	2	350
EUSSS2X150CA	150	150	2	388
EUSSS3X80CA	80	150	3	350
EUSSS3X100CA	100	150	3	388
EUSSS3X120CA	120	150	3	425
EUSSS3X150CA	150	150	3	480
EUSSS4X80CA	80	150	4	400
EUSSS4X100CA	100	150	4	450
EUSSS4X120CA	120	150	4	500
EUSSS4X150CA	150	150	4	575

SCHEDA TECNICA FISSAGGIO SU TERRA

Cod. Art.	Dimensioni cm		Num. targhe	L.P.
	Base	Altezza		
EUSSS1X80TE	80	200	1	250
EUSSS1X100TE	100	200	1	262
EUSSS1X120TE	120	200	1	275
EUSSS1X150TE	150	200	1	294
EUSSS2X80TE	80	200	2	300
EUSSS2X100TE	100	200	2	325
EUSSS2X120TE	120	200	2	350
EUSSS2X150TE	150	200	2	388
EUSSS3X80TE	80	200	3	350
EUSSS3X100TE	100	200	3	388
EUSSS3X120TE	120	200	3	425
EUSSS3X150TE	150	200	3	480
EUSSS4X80TE	80	200	4	400
EUSSS4X100TE	100	200	4	450
EUSSS4X120TE	120	200	4	500
EUSSS4X150TE	150	200	4	575

**NOSTRA PRODUZIONE
ALTRE VARIANTI E MISURE SU RICHIESTA**

SEGNALETICA AZIENDALE

LARGHEZZA CM 80

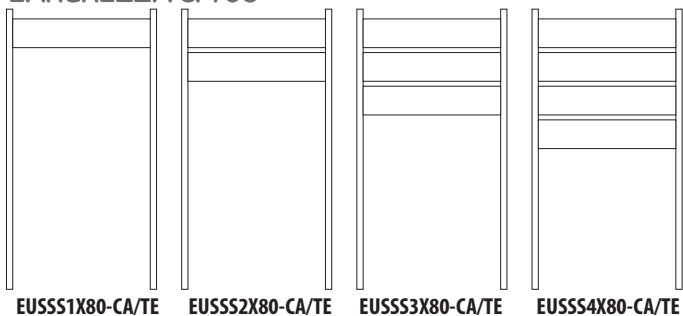

cm 15
cm 150
H. FISSAGGIO CALCESTRUZZO
cm 200
H. FISSAGGIO A TERRA

LARGHEZZA CM 100

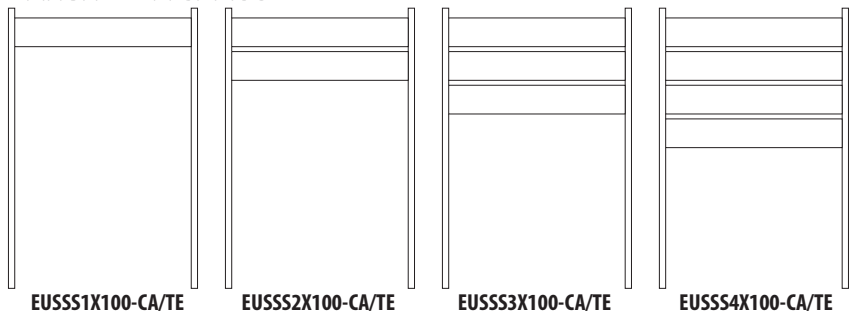

cm 15
cm 150
H. FISSAGGIO CALCESTRUZZO
cm 200
H. FISSAGGIO A TERRA

LARGHEZZA CM 120

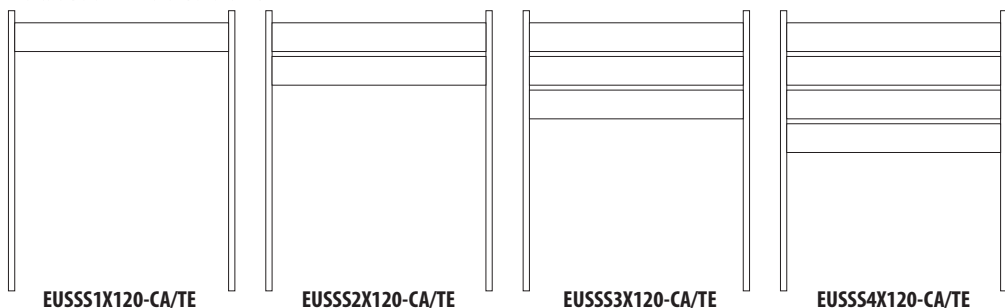

cm 15
cm 150
H. FISSAGGIO CALCESTRUZZO
cm 200
H. FISSAGGIO A TERRA

LARGHEZZA CM 150

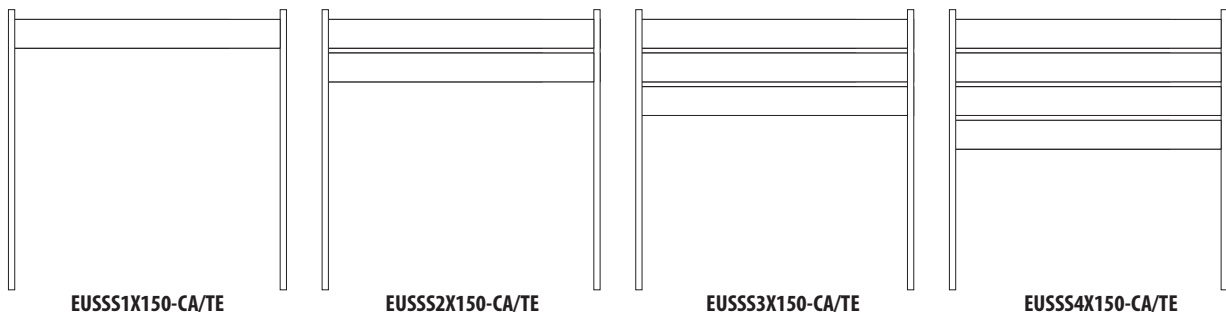

cm 15
cm 150
H. FISSAGGIO CALCESTRUZZO
cm 200
H. FISSAGGIO A TERRA



FISSAGGI
CALCESTRUZZO



FISSAGGI
ASFALTO

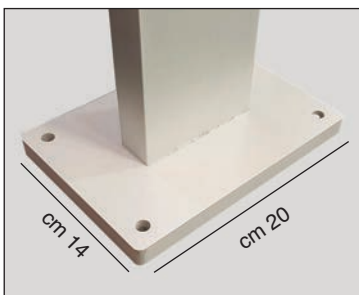

BASE FORATA IN PVC PER
CALCESTRUZZO E ASFALTO

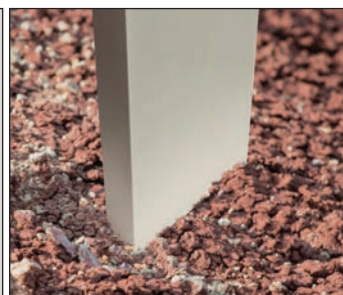

FISSAGGIO
TERRA

SISTEMA DELTA

SISTEMA DELTA MONOFACCIALE

Targhe monofacciali in alluminio silver, sezione curva, con tappi in acrilico nero e film protettivo in pvc antiriflesso; posizionabili sia in verticale che in orizzontale, sono indicate per la segnaletica direzionale, di sicurezza, ecc.

Single-sided aluminum silver plates, curved section, with caps in black acrylic and PVC anti-reflective protective film; can be positioned either vertically or horizontally, are suitable for directional signage, security, etc.



SCHEDA TECNICA SERIE 40

Codice Articolo	Dimensioni cm.	L.P.
EUDLT44	4x4	13
EUDLT410	4x10	17
EUDLT415	4x15	20
EUDLT420	4x20	25
EUDLT430	4x30	30
EUDLT440	4x40	34



SCHEDA TECNICA SERIE 60

Codice Articolo	Dimensioni cm.	L.P.
EUDLT610	6x10	22
EUDLT615	6x15	26
EUDLT620	6x20	29
EUDLT630	6x30	33
EUDLT640	6x40	37
EUDLT650	6x50	39

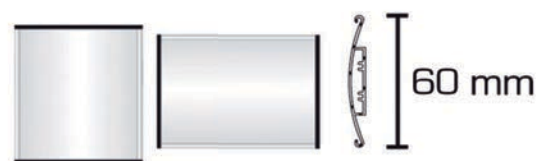

SCHEDA TECNICA SERIE 80

Codice Articolo	Dimensioni cm.	L.P.
EUDLT810	8x10	26
EUDLT815	8x15	31
EUDLT820	8x20	33
EUDLT830	8x30	35
EUDLT840	8x40	39
EUDLT850	8x50	42



SCHEDA TECNICA SERIE 100

Codice Articolo	Dimensioni cm.	L.P.
EUDLT105	10x5	23
EUDLT1010	10x10	25
EUDLT1015	10x15	27
EUDLT1020	10x20	31
EUDLT1030	10x30	34
EUDLT1040	10x40	44

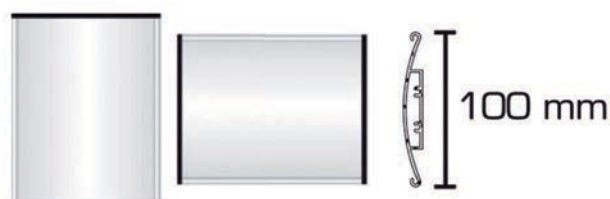

NOSTRA PRODUZIONE
ALTRE VARIANTI E MISURE SU RICHIESTA

SCHEDA TECNICA SERIE 120

Codice Articolo	Dimensioni cm.	L.P.
EUDLT125	12x5	27
EUDLT1212	12x12	34
EUDLT1220	12x20	40
EUDLT1225	12x25	43
EUDLT1230	12x30	47
EUDLT1250	12x50	64



SCHEDA TECNICA SERIE 150

Codice Articolo	Dimensioni cm.	L.P.
EUDLT158	15x8	34
EUDLT1515	15x15	39
EUDLT1521	15x21	42
EUDLT1530	15x30	56
EUDLT1540	15x40	65
EUDLT1550	15x50	75

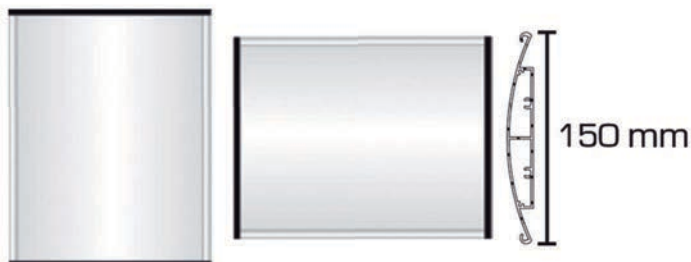

SCHEDA TECNICA SERIE 200

Codice Articolo	Dimensioni cm.	L.P.
EUDLT208	20x8	35
EUDLT2012	20x12	40
EUDLT2020	20x20	52
EUDLT2030	20x30	60
EUDLT2040	20x40	74
EUDLT2050	20x50	86

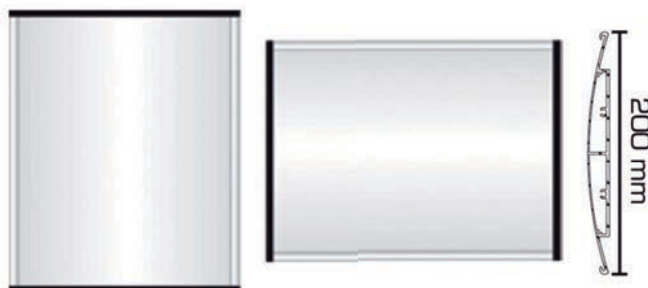

SCHEDA TECNICA SERIE 210

Codice Articolo	Dimensioni cm.	L.P.
EUDLT218	21x8	38
EUDLT2112	21x12	43
EUDLT2120	21x20	55
EUDLT2130	21x30	62
EUDLT2140	21x40	77
EUDLT2150	21x50	88

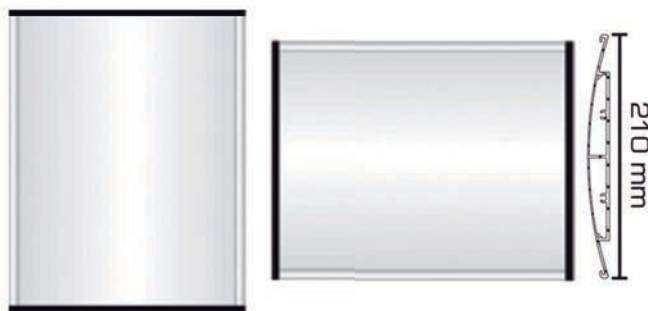

SCHEDA TECNICA SERIE 300

Codice Articolo	Dimensioni cm.	L.P.
EUDLT3010	30x10	57
EUDLT3015	30x15	62
EUDLT3021	30x21	69
EUDLT3030	30x30	97
EUDLT3042	30x42	122
EUDLT3050	30x50	160



SCHEDA TECNICA SERIE 400

Codice Articolo	Dimensioni cm.	L.P.
EUDLT4010	40x10	78
EUDLT4015	40x15	90
EUDLT4020	40x20	98
EUDLT4030	40x30	145
EUDLT4040	40x40	179
EUDLT4050	40x50	212

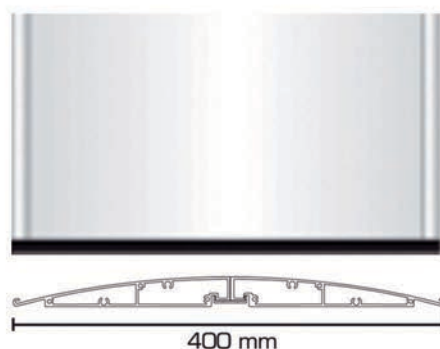

SISTEMA DELTA

SISTEMA DELTA BIFACCIALE

Targhe bifacciali in alluminio silver, sezione curva, tappi in acrilico nero e film protettivo in pvc antiriflesso; posizionabile a bandiera su muro, sia in orizzontale che in verticale per segnaletica direzionale, di sicurezza, ecc.

Targhe Double sided aluminum silver, curved section, caps in black acrylic and PVC anti-reflective protective film; positionable flag on the wall, either horizontally or vertically for directional signage, security, etc.



SCHEDA TECNICA

Codice Articolo	Dimensioni cm.	L.P.
EUDLTB1212	12x12	112
EUDLTB1212A	12x12	112
EUDLTB1515	15x15	120
EUDLTB1515A	15x15	120
EUDLTB2015	20x15	128
EUDLTB2015A	20x15	137
EUDLTB1215	12x15	118
EUDLTB1215A	12x15	118
EUDLTB2020	20x20	156

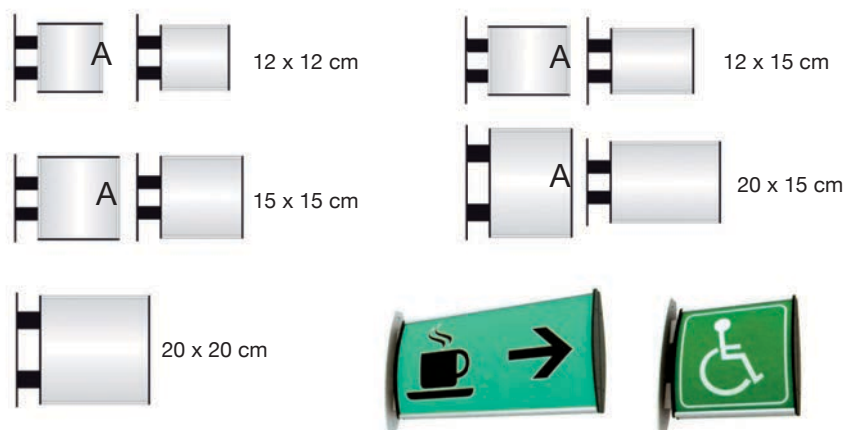

SISTEMA DELTA DESK

Portanome da scrivania in alluminio anodizzato silver, con base in materiale plastico nero e film protettivo in pvc antiriflesso.

Badges desk anodized aluminum silver, with base in black plastic protective film anti-reflective PVC.

SCHEDA TECNICA

Codice Articolo	Dimensioni cm.	L.P.
EUULD810	8x10	35
EUULD815	8x15	40
EUULD820	8x20	45
EUULD830	8x30	50
EUULD1010	10x10	35
EUULD1015	10x15	39
EUULD1020	10x20	43
EUULD1030	10x30	55



SISTEMA DELTA TABLE

Targhe da tavolo in alluminio anodizzato silver e base in Perspex nero.

Plates table in anodized aluminum base silver and black Perspex.

SCHEDA TECNICA

Codice Art.	Dimensioni cm.	L.P.
EUdT815	8x15	57
EUdT1020	10x20	65
EUdT1521	15x21	94



NOSTRA PRODUZIONE
ALTRE VARIANTI E MISURE SU RICHIESTA

TUTTOTARGHE LINEARI

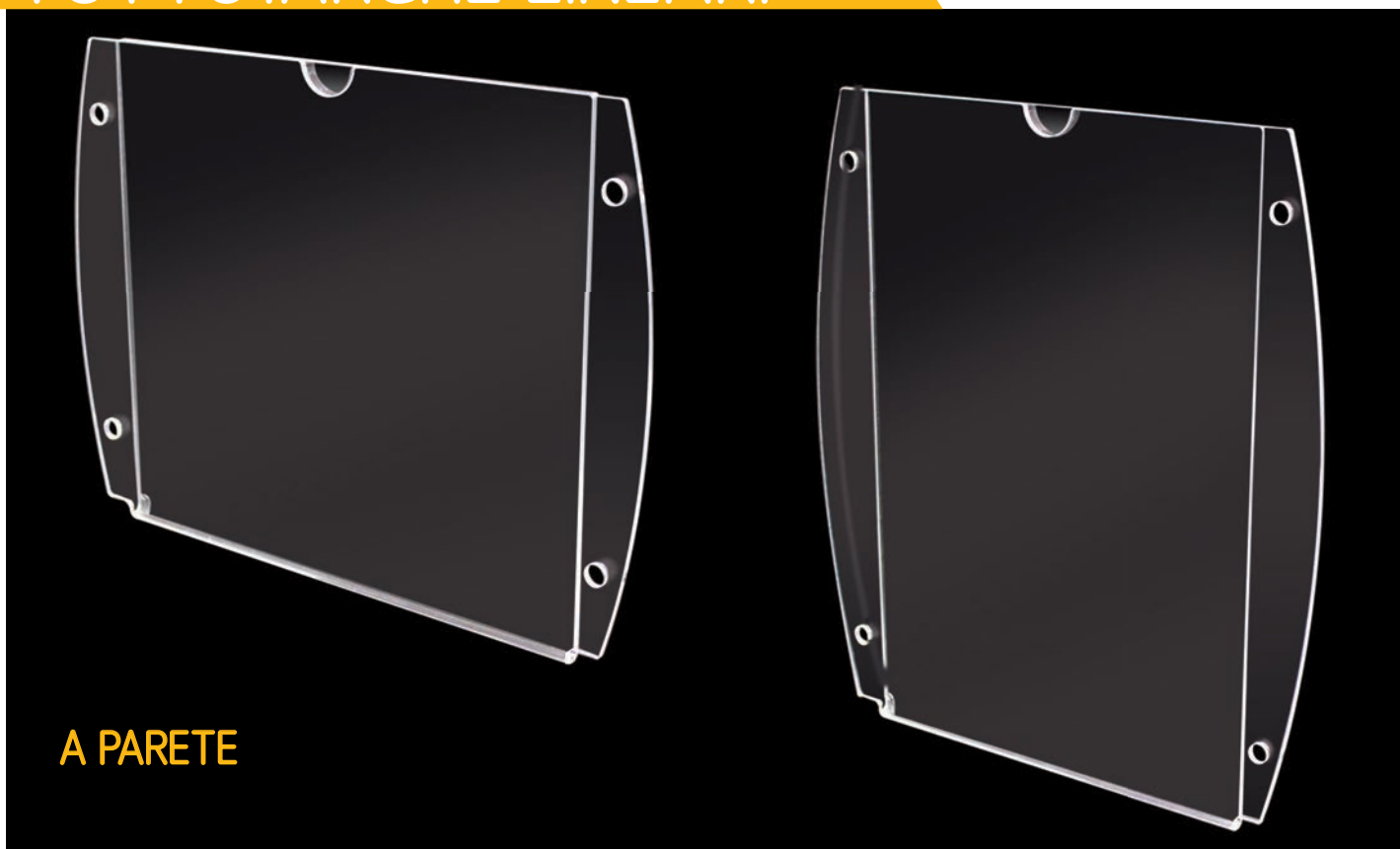

A PARETE

TASCHE INTERCAMBIABILI ANGOLO QUADRO SPES. 3 MM.

Codice Art.	Descrizione	L.P.
EUTAPXITA5Q	Tasca intercambiabile f.to A5	16
EUTAPXITA5HOQ	Tasca intercambiabile f.to A5 orizzontale	16
EUTAPXITA4Q	Tasca intercambiabile f.to A4	24
EUTAPXITA4HOQ	Tasca intercambiabile f.to A4 orizzontale	24
EUTAPXITA3Q	Tasca intercambiabile f.to A3	46
EUTAPXITA3HOQ	Tasca intercambiabile f.to A3 orizzontale	46
EUTAPXITA2Q	Tasca intercambiabile f.to A2	102
EUTAPXITA2HOQ	Tasca intercambiabile f.to A2 orizzontale	102

Codice Art.	Descrizione	L.P.
EUTAPXITA1Q	Tasca intercambiabile f.to A1	168
EUTAPXITA1HOQ	Tasca intercambiabile f.to A1 orizzontale	168
EUTAPXITB2Q	Tasca intercambiabile f.to B2 (cm 50x70)	132
EUTAPXITB2HOQ	Tasca intercambiabile f.to B2 orizzontale (cm 70x50)	132
EUTAPXITB1Q	Tasca intercambiabile f.to B1 (cm 70x100)	186
EUTAPXITB1HOQ	Tasca intercambiabile f.to B1 orizzontale (cm 100x70)	186

A BANDIERA



TASCHE A BANDIERA SPES. 2 MM.

Codice Art.	Descrizione	L.P.
EUTAPXBA1212	Tasca a bandiera f.to 12x12 cm	17
EUTAPXBA1215	Tasca a bandiera f.to 12x15 cm	19
EUTAPXBA1515	Tasca a bandiera f.to 15x15 cm	20
EUTAPXBA1521	Tasca a bandiera f.to 15x21 cm	22
EUTAPXBA2020	Tasca a bandiera f.to 20x20 cm	26
EUTAPXBA2130	Tasca a bandiera f.to 21x30 cm	31
EUTAPXBA3042	Tasca a bandiera f.to 30x42 cm	55

**NOSTRA PRODUZIONE
ALTRE VARIANTI E MISURE SU RICHIESTA**

TUTTOTARGHE

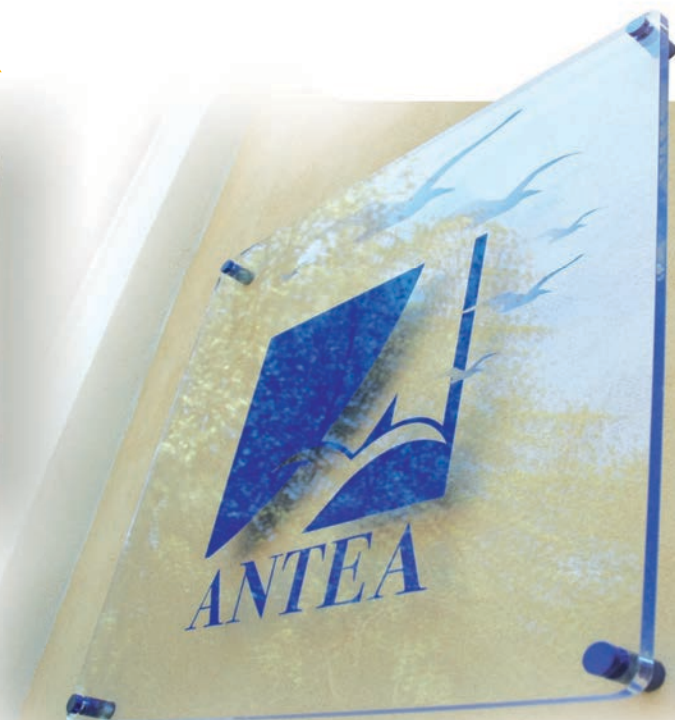

TARGHE CLASSICHE TRASPARENTI SPESS. 3 MM.

Codice Art.	Descrizione	L.P.
EUTAPX31020	Classica leggera cm.10x20 con 2 fori	7
EUTAPX31520	Classica leggera cm.15x20 con 4 fori	8
EUTAPX33020	Classica leggera cm.30x20 con 4 fori	9
EUTAPX33525	Classica leggera cm.35x25 con 4 fori	12
EUTAPX34030	Classica leggera cm.40x30 con 4 fori	15
EUTAPX35035	Classica leggera cm.50x35 con 4 fori	22
EUTAPX36040	Classica leggera cm.60x40 con 4 fori	28
EUTAPX35050	Classica leggera cm.50x50 con 4 fori	30
EUTAPX37050	Classica leggera cm.70x50 con 4 fori	45

TARGHE CLASSICHE TRASPARENTI SPESS. 5 MM.

Codice Art.	Descrizione	L.P.
EUTAPX51020	Classica cm.10x20 con 2 fori	9
EUTAPX51520	Classica cm.15x20 con 4 fori	10
EUTAPX53020	Classica cm.30x20 con 4 fori	12
EUTAPX53525	Classica cm.35x25 con 4 fori	18
EUTAPX54030	Classica cm.40x30 con 4 fori	24
EUTAPX55035	Classica cm.50x35 con 4 fori	36
EUTAPX56040	Classica cm.60x40 con 4 fori	48
EUTAPX55050	Classica cm.50x50 con 4 fori	50
EUTAPX57050	Classica cm.70x50 con 4 fori	66



TARGHE CLASSICHE TRASPARENTI SPESS. 8 MM.

Codice Art.	Descrizione	L.P.
EUTAPX81020	Targa classica cm.10x20 con 2 fori	12
EUTAPX81520	Targa classica cm.15x20 con 4 fori	13
EUTAPX83020	Targa classica cm.30x20 con 4 fori	16
EUTAPX83525	Targa classica cm.35x25 con 4 fori	24
EUTAPX84030	Targa classica cm.40x30 con 4 fori	33
EUTAPX85025	Targa classica cm.50x25 con 4 fori	34
EUTAPX85035	Targa classica cm.50x35 con 4 fori	50
EUTAPX85050	Targa classica cm.50x50 con 4 fori	65
EUTAPX86040	Targa classica cm.60x40 con 4 fori	75
EUTAPX87050	Targa classica cm.70x50 con 4 fori	85
EUTAPX810050	Targa classica cm.100x50 con 4 fori	110
EUTAPX815050	Targa classica cm.150x50 con 6 fori	130
EUTAPX820050	Targa classica cm.200x50 con 6 fori	175
EUTAPX830050	Targa classica cm.300x50 con 8 fori	250
EUTAPX810070	Targa classica cm.100x70 con 4 fori	135
EUTAPX815070	Targa classica cm.150x70 con 6 fori	190
EUTAPX820070	Targa classica cm.200x70 con 6 fori	250
EUTAPX830066	Targa classica cm.300x66 con 8 fori	350
EUTAPX8100100	Targa classica cm.100x100 con 4 fori	175
EUTAPX8150100	Targa classica cm.150x100 con 6 fori	250
EUTAPX8200100	Targa classica cm.200x100 con 6 fori	350
EUTAPX8300100	Targa classica cm.300x100 con 8 fori	525

TARGHE CLASSICHE TRASPARENTI SPESS. 12 MM.

Codice Art.	Descrizione	L.P.
EUTAPX121020	Targa classica cm.10x20 con 2 fori	17
EUTAPX121520	Targa classica cm.15x20 con 4 fori	19
EUTAPX123020	Targa classica cm.30x20 con 4 fori	24
EUTAPX123525	Targa classica cm.35x25 con 4 fori	36
EUTAPX124030	Targa classica cm.40x30 con 4 fori	52
EUTAPX125025	Targa classica cm.50x25 con 4 fori	54
EUTAPX125035	Targa classica cm.50x35 con 4 fori	77
EUTAPX125050	Targa classica cm.50x50 con 4 fori	100
EUTAPX126040	Targa classica cm.60x40 con 4 fori	116
EUTAPX127050	Targa classica cm.70x50 con 4 fori	132
EUTAPX1210050	Targa classica cm.100x50 con 4 fori	180
EUTAPX1215050	Targa classica cm.150x50 con 6 fori	195
EUTAPX1220050	Targa classica cm.200x50 con 6 fori	260
EUTAPX1230050	Targa classica cm.300x50 con 8 fori	375
EUTAPX1210070	Targa classica cm.100x70 con 4 fori	200
EUTAPX1215070	Targa classica cm.150x70 con 6 fori	285
EUTAPX1220070	Targa classica cm.200x70 con 6 fori	375
EUTAPX1230066	Targa classica cm.300x66 con 8 fori	525
EUTAPX12100100	Targa classica cm.100x100 con 4 fori	260
EUTAPX12150100	Targa classica cm.150x100 con 6 fori	375
EUTAPX12200100	Targa classica cm.200x100 con 6 fori	525
EUTAPX12300100	Targa classica cm.300x100 con 8 fori	780

**NOSTRA PRODUZIONE
ALTRE VARIANTI E MISURE SU RICHIESTA**

TUTTOTARGHE

Targhe in Perspex colato trasparente, sia da interno che da esterno, disponibili in varie forme e dimensioni negli spessori da mm. 3/5/8/12/15. Fori per il fissaggio a muro già praticati, distanziali acquistabili a parte in diverse finiture.

Perspex plates cast transparent, both indoor and outdoor, available in various shapes and sizes in thicknesses from mm. 3/5/8/12/15. Anchor holes already drilled in the wall, spacers sold separately in different finishes.

TARGHE CLASSICHE TRASPARENTI SPESS. 15 MM.

Codice Art.	Descrizione	L.P.
EUTAPX151020	Classica spess. 15mm cm.10x20 con 2 fori	22
EUTAPX151520	Classica spess. 15mm cm.15x20 con 4 fori	24
EUTAPX153020	Classica spess. 15mm cm.30x20 con 4 fori	31
EUTAPX153525	Classica spess. 15mm cm.35x25 con 4 fori	48
EUTAPX154030	Classica spess. 15mm cm.40x30 con 4 fori	70
EUTAPX155025	Classica spess. 15mm cm.50x25 con 4 fori	70
EUTAPX155035	Classica spess. 15mm cm.50x35 con 4 fori	100
EUTAPX155050	Classica spess. 15mm cm.50x50 con 4 fori	132
EUTAPX156040	Classica spess. 15mm cm.60x40 con 4 fori	154
EUTAPX157050	Classica spess. 15mm cm.70x50 con 4 fori	176
EUTAPX1570100	Classica spess. 15mm cm.70x100 con 4 fori	300

TARGHE ELLY LEGGERE TRASPARENTI SPESS. 3 MM.

Codice Art.	Descrizione	L.P.
EUTAPXEL33017	Targa Elly leggera cm.30x17	9
EUTAPXEL33520	Targa Elly leggera cm.35x20	14
EUTAPXEL34023	Targa Elly leggera cm.40x23	18
EUTAPXEL35029	Targa Elly leggera cm.50x29	29

TARGHE ELLY LEGGERE TRASPARENTI SPESS. 5 MM.

Codice Art.	Descrizione	L.P.
EUTAPXEL53017	Targa Elly leggera cm.30x17	13
EUTAPXEL53520	Targa Elly leggera cm.35x20	19
EUTAPXEL54023	Targa Elly leggera cm.40x23	26
EUTAPXEL55029	Targa Elly leggera cm.50x29	39
EUTAPXEL56035	Targa Elly leggera cm.60x35	52
EUTAPXEL57544	Targa Elly leggera cm.75x44	78

TARGHE ELLY TRASPARENTI SPESS. 8 MM.

Codice Art.	Descrizione	L.P.
EUTAPXEL83017	Targa Elly alto spessore cm.30x17	17
EUTAPXEL83520	Targa Elly alto spessore cm.35x20	26
EUTAPXEL84023	Targa Elly alto spessore cm.40x23	34
EUTAPXEL85029	Targa Elly alto spessore cm.50x29	52
EUTAPXEL86035	Targa Elly alto spessore cm.60x35	70
EUTAPXEL87544	Targa Elly alto spessore cm.75x44	104
EUTAPXEL810058	Targa Elly alto spessore cm.100x58	175
EUTAPXEL815088	Targa Elly alto spessore cm.150x88	325

TARGHE INTERCAMBIABILI SPESS. 3 MM.

Codice Art.	Descrizione	L.P.
EUTAPXITA5	Targa intercambiabile f.to A5	16
EUTAPXITA5HO	Targa intercambiabile f.to A5 orizzontale	16
EUTAPXITA4	Targa intercambiabile f.to A4	24
EUTAPXITA4HO	Targa intercambiabile f.to A4 orizzontale	24
EUTAPXITA3	Targa intercambiabile f.to A3	46
EUTAPXITA3HO	Targa intercambiabile f.to A3 orizzontale	46
EUTAPXITA2	Targa intercambiabile f.to A2	102
EUTAPXITA2HO	Targa intercambiabile f.to A2 orizzontale	102
EUTAPXITA1	Targa intercambiabile f.to A1	168
EUTAPXITA1HO	Targa intercambiabile f.to A1 orizzontale	168
EUTAPXITB2	Targa intercambiabile f.to B2 (cm 50x70)	132
EUTAPXITB2HO	Targa intercambiabile f.to B2 orizzontale (cm 70x50)	132
EUTAPXITB1	Targa intercambiabile f.to B1 (cm 70x100)	186
EUTAPXITB1HO	Targa intercambiabile f.to B1 orizzontale (cm 100x70)	186



TUTTOTARGHE STYLE



BIANCO OPACO

SCHEDA TECNICA TARGHE PERSPEX ULTRA BIANCO OPACO MM.5

Codice Art.	Dimensioni cm.	L.P.
EUTAPXBM2010	20x10 con 2 fori	11
EUTAPXBM2015	20x15 con 4 fori	12
EUTAPXBM3020	30x20 con 4 fori	15
EUTAPXBM3525	35x25 con 4 fori	22
EUTAPXBM4030	40x30 con 4 fori	32
EUTAPXBM5025	50x25 con 4 fori	33
EUTAPXBM5035	50x35 con 4 fori	48
EUTAPXBM5050	50x50 con 4 fori	65
EUTAPXBM6040	60x40 con 4 fori	76
EUTAPXBM7050	70x50 con 4 fori	86



NERO OPACO

SCHEDA TECNICA TARGHE PERSPEX NERO OPACO MM.5

Codice Art.	Dimensioni cm.	L.P.
EUTAPXNM2010	20x10 con 2 fori	11
EUTAPXNM2015	20x15 con 4 fori	12
EUTAPXNM3020	30x20 con 4 fori	15
EUTAPXNM3525	35x25 con 4 fori	22
EUTAPXNM4030	40x30 con 4 fori	32
EUTAPXNM5025	50x25 con 4 fori	33
EUTAPXNM5035	50x35 con 4 fori	48
EUTAPXNM5050	50x50 con 4 fori	65
EUTAPXNM6040	60x40 con 4 fori	76
EUTAPXNM7050	70x50 con 4 fori	86



TRASPARENTE OPACO

SCHEDA TECNICA TARGHE PERSPEX TRASPARENTE OPACO MM.5

Codice Art.	Dimensioni cm.	L.P.
EUTAPXTM2010	20x10 con 2 fori	11
EUTAPXTM2015	20x15 con 4 fori	12
EUTAPXTM3020	30x20 con 4 fori	15
EUTAPXTM3525	35x25 con 4 fori	22
EUTAPXTM4030	40x30 con 4 fori	32
EUTAPXTM5025	50x25 con 4 fori	33
EUTAPXTM5035	50x35 con 4 fori	48
EUTAPXTM5050	50x50 con 4 fori	65
EUTAPXTM6040	60x40 con 4 fori	76
EUTAPXTM7050	70x50 con 4 fori	86



BIANCO LUCIDO

SCHEDA TECNICA TARGHE PERSPEX ULTRA BIANCO LUCIDO MM.5

Codice Art.	Dimensioni cm.	L.P.
EUTAPXB2010	20x10 con 2 fori	11
EUTAPXB2015	20x15 con 4 fori	12
EUTAPXB3020	30x20 con 4 fori	15
EUTAPXB3525	35x25 con 4 fori	22
EUTAPXB4030	40x30 con 4 fori	32
EUTAPXB5025	50x25 con 4 fori	33
EUTAPXB5035	50x35 con 4 fori	48
EUTAPXB5050	50x50 con 4 fori	65
EUTAPXB6040	60x40 con 4 fori	76
EUTAPXB7050	70x50 con 4 fori	86



NERO

SCHEDA TECNICA TARGHE PERSPEX NERO LUCIDO MM.5

Codice Art.	Dimensioni cm.	L.P.
EUTAPXN2010	20x10 con 2 fori	11
EUTAPXN2015	20x15 con 4 fori	12
EUTAPXN3020	30x20 con 4 fori	15
EUTAPXN3525	35x25 con 4 fori	22
EUTAPXN4030	40x30 con 4 fori	32
EUTAPXN5025	50x25 con 4 fori	33
EUTAPXN5035	50x35 con 4 fori	48
EUTAPXN5050	50x50 con 4 fori	65
EUTAPXN6040	60x40 con 4 fori	76
EUTAPXN7050	70x50 con 4 fori	86



IMPRESSION TRASPARENTE

SCHEDA TECNICA TARGHE PERSPEX IMPRESSION TRASPARENTE MM.5

Codice Art.	Dimensioni cm.	L.P.
EUTAPXIT2010	20x10 con 2 fori	11
EUTAPXIT2015	20x15 con 4 fori	12
EUTAPXIT3020	30x20 con 4 fori	15
EUTAPXIT3525	35x25 con 4 fori	22
EUTAPXIT4030	40x30 con 4 fori	32
EUTAPXIT5025	50x25 con 4 fori	33
EUTAPXIT5035	50x35 con 4 fori	48
EUTAPXIT5050	50x50 con 4 fori	65
EUTAPXIT6040	60x40 con 4 fori	76
EUTAPXIT7050	70x50 con 4 fori	86

NOSTRA PRODUZIONE
ALTRE VARIANTI E MISURE SU RICHIESTA

TUTTOTARGHE STYLE



FUMÈ

SCHEDA TECNICA TARGHE PERSPEX FUMÈ MM.5

Codice Art.	Dimensioni cm.	L.P.
EUTAPXFU2010	20x10 con 2 fori	11
EUTAPXFU2015	20x15 con 4 fori	12
EUTAPXFU3020	30x20 con 4 fori	15
EUTAPXFU3525	35x25 con 4 fori	22
EUTAPXFU4030	40x30 con 4 fori	32
EUTAPXFU5025	50x25 con 4 fori	33
EUTAPXFU5035	50x35 con 4 fori	48
EUTAPXFU5050	50x50 con 4 fori	65
EUTAPXFU6040	60x40 con 4 fori	76
EUTAPXFU7050	70x50 con 4 fori	86



ORO BRILLANTE

SCHEDA TECNICA TARGHE PERSPEX DUO ORO BRILLANTE MM.3

Codice Art.	Dimensioni cm.	L.P.
EUTAPXDO2010	20x10 con 2 fori	11
EUTAPXDO2015	20x15 con 4 fori	12
EUTAPXDO3020	30x20 con 4 fori	15
EUTAPXDO3525	35x25 con 4 fori	22
EUTAPXDO4030	40x30 con 4 fori	32
EUTAPXDO5025	50x25 con 4 fori	33
EUTAPXDO5035	50x35 con 4 fori	48
EUTAPXDO5050	50x50 con 4 fori	65
EUTAPXDO6040	60x40 con 4 fori	76
EUTAPXDO7050	70x50 con 4 fori	86



ARGENTO BRILLANTE

SCHEDA TECNICA TARGHE PERSPEX DUO ARGENTO BRILLANTE MM.3

Codice Art.	Dimensioni cm.	L.P.
EUTAPXDA1020	20x10 con 2 fori	11
EUTAPXDA2015	20x15 con 4 fori	12
EUTAPXDA3020	30x20 con 4 fori	15
EUTAPXDA3525	35x25 con 4 fori	22
EUTAPXDA4030	40x30 con 4 fori	32
EUTAPXDA5025	50x25 con 4 fori	33
EUTAPXDA5035	50x35 con 4 fori	48
EUTAPXDA5050	50x50 con 4 fori	65
EUTAPXDA6040	60x40 con 4 fori	76
EUTAPXDA7050	70x50 con 4 fori	86



SPECCHIO

SCHEDA TECNICA TARGHE EUROBOND SPECCHIO MM.3

Codice Art.	Dimensioni cm.	L.P.
EUTAEBSP1020	20x10 con 2 fori	11
EUTAEBSP2015	20x15 con 4 fori	12
EUTAEBSP3020	30x20 con 4 fori	15
EUTAEBSP3525	35x25 con 4 fori	22
EUTAEBSP4030	40x30 con 4 fori	32
EUTAEBSP5025	50x25 con 4 fori	33
EUTAEBSP5035	50x35 con 4 fori	48
EUTAEBSP5050	50x50 con 4 fori	65
EUTAEBSP6040	60x40 con 4 fori	76
EUTAEBSP7050	70x50 con 4 fori	86

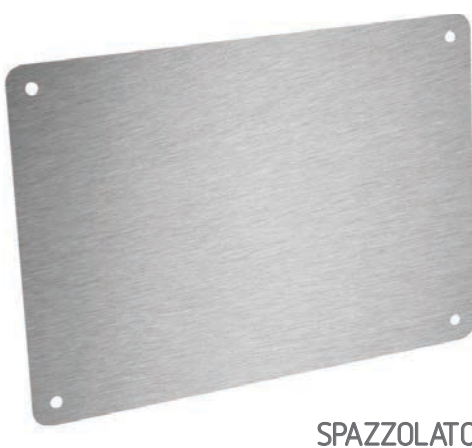

SPAZZOLATO

SCHEDA TECNICA TARGHE EUROBOND SPAZZOLATO MM.3

Codice Art.	Dimensioni cm.	L.P.
EUTAEBSF1020	20x10 con 2 fori	11
EUTAEBSF2015	20x15 con 4 fori	12
EUTAEBSF3020	30x20 con 4 fori	15
EUTAEBSF3525	35x25 con 4 fori	22
EUTAEBSF4030	40x30 con 4 fori	32
EUTAEBSF5025	50x25 con 4 fori	33
EUTAEBSF5035	50x35 con 4 fori	48
EUTAEBSF5050	50x50 con 4 fori	65
EUTAEBSF6040	60x40 con 4 fori	76
EUTAEBSF7050	70x50 con 4 fori	86



SPECCHIO ORO

SCHEDA TECNICA TARGHE EUROBOND ORO SPECCHIO MM.3

Codice Art.	Dimensioni cm.	L.P.
EUTAEBOS1020	20x10 con 2 fori	11
EUTAEBOS2015	20x15 con 4 fori	12
EUTAEBOS3020	30x20 con 4 fori	15
EUTAEBOS3525	35x25 con 4 fori	22
EUTAEBOS4030	40x30 con 4 fori	32
EUTAEBOS5025	50x25 con 4 fori	33
EUTAEBOS5035	50x35 con 4 fori	48
EUTAEBOS5050	50x50 con 4 fori	65
EUTAEBOS6040	60x40 con 4 fori	76
EUTAEBOS7050	70x50 con 4 fori	86

NOSTRA PRODUZIONE
ALTRE VARIANTI E MISURE SU RICHIESTA

TUTTOTARGHE ANGOLO QUADRO



CON FORI



SENZA FORI

TARGHE ANGOLO QUADRO TRASP. CON FORI SPESS. 3 MM.

Codice Art.	Descrizione	L.P.
EUTAPX31020QF	Targa Quadra cm.10x20 con 2 fori	7
EUTAPX31520QF	Targa Quadra cm.15x20 con 4 fori	8
EUTAPX33020QF	Targa Quadra cm.30x20 con 4 fori	9
EUTAPX33525QF	Targa Quadra cm.35x25 con 4 fori	12
EUTAPX34030QF	Targa Quadra cm.40x30 con 4 fori	15
EUTAPX35035QF	Targa Quadra cm.50x35 con 4 fori	22
EUTAPX36040QF	Targa Quadra cm.60x40 con 4 fori	28
EUTAPX35050QF	Targa Quadra cm.50x50 con 4 fori	30
EUTAPX37050QF	Targa Quadra cm.70x50 con 4 fori	45

TARGHE ANGOLO QUADRO TRASP. SENZA FORI SPESS. 3 MM.

Codice Art.	Descrizione	L.P.
EUTAPX31020Q	Targa Quadra cm.10x20 senza fori	7
EUTAPX31520Q	Targa Quadra cm.15x20 senza fori	8
EUTAPX33020Q	Targa Quadra cm.30x20 senza fori	9
EUTAPX33525Q	Targa Quadra cm.35x25 senza fori	12
EUTAPX34030Q	Targa Quadra cm.40x30 senza fori	15
EUTAPX35035Q	Targa Quadra cm.50x35 senza fori	22
EUTAPX36040Q	Targa Quadra cm.60x40 senza fori	28
EUTAPX35050Q	Targa Quadra cm.50x50 senza fori	30
EUTAPX37050Q	Targa Quadra cm.70x50 senza fori	45

TARGHE ANGOLO QUADRO TRASP. CON FORI SPESS. 5 MM.

Codice Art.	Descrizione	L.P.
EUTAPX51020QF	Targa Quadra cm.10x20 con 2 fori	9
EUTAPX51520QF	Targa Quadra cm.15x20 con 4 fori	10
EUTAPX53020QF	Targa Quadra cm.30x20 con 4 fori	12
EUTAPX53525QF	Targa Quadra cm.35x25 con 4 fori	18
EUTAPX54030QF	Targa Quadra cm.40x30 con 4 fori	24
EUTAPX55035QF	Targa Quadra cm.50x35 con 4 fori	36
EUTAPX56040QF	Targa Quadra cm.60x40 con 4 fori	48
EUTAPX55050QF	Targa Quadra cm.50x50 con 4 fori	50
EUTAPX57050QF	Targa Quadra cm.70x50 con 4 fori	66

TARGHE ANGOLO QUADRO TRASP. SENZA FORI SPESS. 5 MM.

Codice Art.	Descrizione	L.P.
EUTAPX51020Q	Targa Quadra cm.10x20 senza fori	9
EUTAPX51520Q	Targa Quadra cm.15x20 senza fori	10
EUTAPX53020Q	Targa Quadra cm.30x20 senza fori	12
EUTAPX53525Q	Targa Quadra cm.35x25 senza fori	18
EUTAPX54030Q	Targa Quadra cm.40x30 senza fori	24
EUTAPX55035Q	Targa Quadra cm.50x35 senza fori	36
EUTAPX56040Q	Targa Quadra cm.60x40 senza fori	48
EUTAPX55050Q	Targa Quadra cm.50x50 senza fori	50
EUTAPX57050Q	Targa Quadra cm.70x50 senza fori	66

TARGHE ANGOLO QUADRO TRASP. CON FORI SPESS. 8 MM.

Codice Art.	Descrizione	L.P.
EUTAPX81020QF	Targa Quadra cm.10x20 con 2 fori	12
EUTAPX81520QF	Targa Quadra cm.15x20 con 4 fori	13
EUTAPX83020QF	Targa Quadra cm.30x20 con 4 fori	16
EUTAPX83525QF	Targa Quadra cm.35x25 con 4 fori	24
EUTAPX84030QF	Targa Quadra cm.40x30 con 4 fori	33
EUTAPX85025QF	Targa Quadra cm.50x25 con 4 fori	34
EUTAPX85035QF	Targa Quadra cm.50x35 con 4 fori	50
EUTAPX85050QF	Targa Quadra cm.50x50 con 4 fori	65
EUTAPX86040QF	Targa Quadra cm.60x40 con 4 fori	75
EUTAPX87050QF	Targa Quadra cm.70x50 con 4 fori	85
EUTAPX810050QF	Targa Quadra cm.100x50 con 4 fori	110
EUTAPX815050QF	Targa Quadra cm.150x50 con 6 fori	130
EUTAPX820050QF	Targa Quadra cm.200x50 con 6 fori	175
EUTAPX830050QF	Targa Quadra cm.300x50 con 8 fori	250
EUTAPX810070QF	Targa Quadra cm.100x70 con 4 fori	135
EUTAPX815070QF	Targa Quadra cm.150x70 con 6 fori	190
EUTAPX820070QF	Targa Quadra cm.200x70 con 6 fori	250
EUTAPX830066QF	Targa Quadra cm.300x66 con 8 fori	350
EUTAPX8100100QF	Targa Quadra cm.100x100 con 4 fori	175
EUTAPX8150100QF	Targa Quadra cm.150x100 con 6 fori	250
EUTAPX8200100QF	Targa Quadra cm.200x100 con 6 fori	350
EUTAPX8300100QF	Targa Quadra cm.300x100 con 8 fori	525

TARGHE ANGOLO QUADRO TRASP. SENZA FORI SPESS. 8 MM.

Codice Art.	Descrizione	L.P.
EUTAPX81020Q	Targa Quadra cm.10x20 senza fori	12
EUTAPX81520Q	Targa Quadra cm.15x20 senza fori	13
EUTAPX83020Q	Targa Quadra cm.30x20 senza fori	16
EUTAPX83525Q	Targa Quadra cm.35x25 senza fori	24
EUTAPX84030Q	Targa Quadra cm.40x30 senza fori	33
EUTAPX85025Q	Targa Quadra cm.50x25 senza fori	34
EUTAPX85035Q	Targa Quadra cm.50x35 senza fori	50
EUTAPX85050Q	Targa Quadra cm.50x50 senza fori	65
EUTAPX86040Q	Targa Quadra cm.60x40 senza fori	75
EUTAPX87050Q	Targa Quadra cm.70x50 senza fori	85
EUTAPX810050Q	Targa Quadra cm.100x50 senza fori	110
EUTAPX815050Q	Targa Quadra cm.150x50 senza fori	130
EUTAPX820050Q	Targa Quadra cm.200x50 senza fori	175
EUTAPX830050Q	Targa Quadra cm.300x50 senza fori	250
EUTAPX810070Q	Targa Quadra cm.100x70 senza fori	135
EUTAPX815070Q	Targa Quadra cm.150x70 senza fori	190
EUTAPX820070Q	Targa Quadra cm.200x70 senza fori	250
EUTAPX830066Q	Targa Quadra cm.300x66 senza fori	350
EUTAPX8100100Q	Targa Quadra cm.100x100 senza fori	175
EUTAPX8150100Q	Targa Quadra cm.150x100 senza fori	250
EUTAPX8200100Q	Targa Quadra cm.200x100 senza fori	350
EUTAPX8300100Q	Targa Quadra cm.300x100 senza fori	525

NOSTRA PRODUZIONE
ALTRE VARIANTI E MISURE SU RICHIESTA

TUTTO TARGHE SU MISURA



CON FORI



SENZA FORI

GRAZIE AI MACCHINARI CNC A TAGLIO LASER POSSIAMO REALIZZARE SU RICHIESTA TARGHE IN PERSPEX DI DIVERSE DIMENSIONI, SPESSORI E VARIANTI DI COLORE. È TUTTO PERSONALIZZABILE, ANCHE IL NUMERO DEI FORI PER IL FISSAGGIO. È SUFFICIENTE SAPERE IL QUANTITATIVO ED IN MENO DI 24 ORE IL VOSTRO PREVENTIVO SARÀ PRONTO.

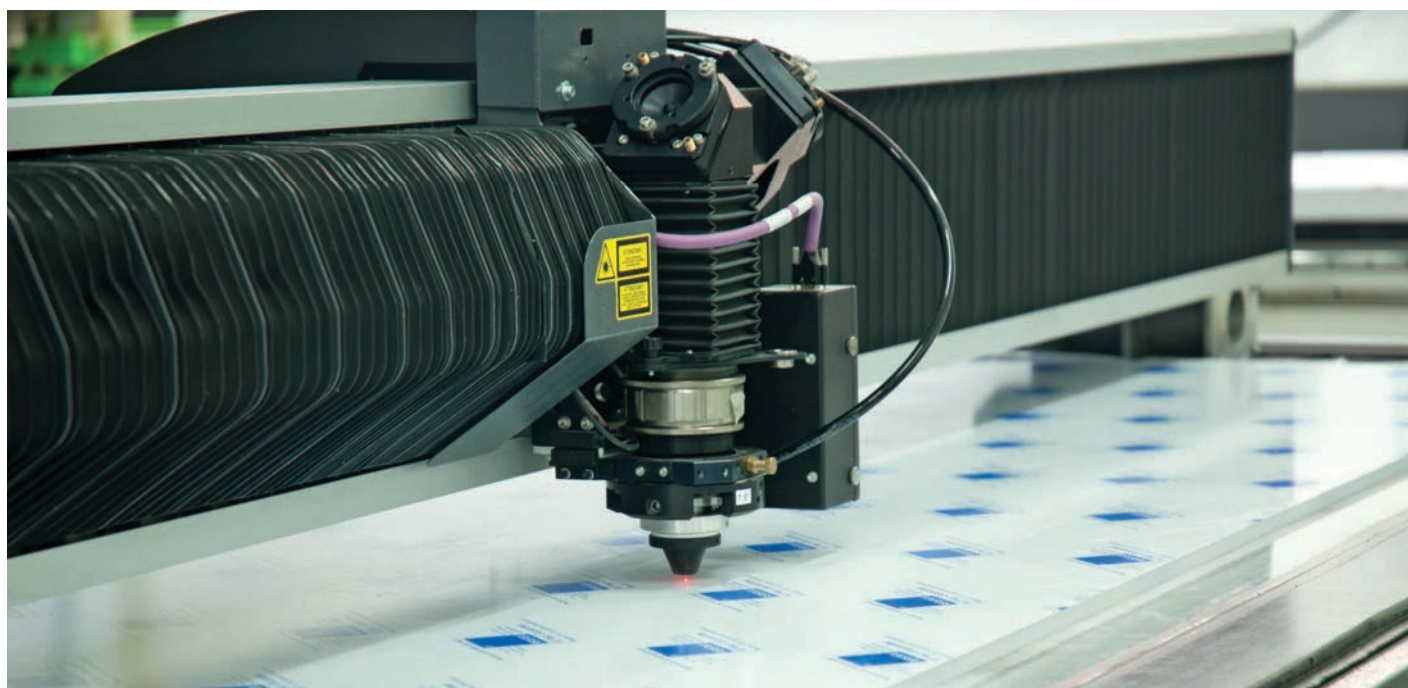

TUTTO TARGHE A BANDIERA

Targhe a bandiera realizzate in Perspex spessore mm. 5 con fori per il fissaggio a parete, disponibili nelle tre varianti di colore nero opaco, fumè e trasparente.

Perspex flag plates thickness mm. 5 with wall mounting holes, available in three different colors black matt, fumè and transparent.

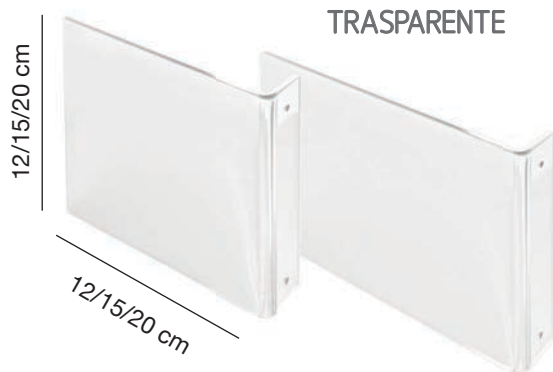

TRASPARENTE



NERO OPACO

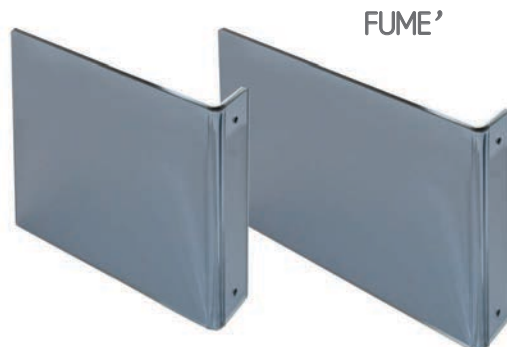

FUMÈ

SCHEDA TECNICA

Codice Articolo	Colore	Formato cm.	L.P.
EUTAPXBANM1212	Nero opaco	12x12	15
EUTAPXBANM1215	Nero opaco	12x15	16
EUTAPXBANM1515	Nero opaco	15x15	17
EUTAPXBANM2015	Nero opaco	20x15	18
EUTAPXBANM2020	Nero opaco	20x20	19
EUTAPXBAFU1212	Fumè	12x12	15
EUTAPXBAFU1215	Fumè	12x15	16
EUTAPXBAFU1515	Fumè	15x15	17
EUTAPXBAFU2015	Fumè	20x15	18
EUTAPXBAFU2020	Fumè	20x20	19
EUTAPXBATR1212	Trasparente	12x12	15
EUTAPXBATR1215	Trasparente	12x15	16
EUTAPXBATR1515	Trasparente	15x15	17
EUTAPXBATR2015	Trasparente	20x15	18
EUTAPXBATR2020	Trasparente	20x20	19



TUTTO TARGHE PITTOGRAMMI

Pannelli in dibond spessore mm. 3 per segnaletica da interni, disponibili in diverse finiture. Dimensioni singolo pezzo cm. 12x15. Possibilità di realizzare altri pittogrammi su richiesta.

Dibond panels thickness mm. 3 for indoor signage, available in different finishes. Single piece size cm. 12x15. Possibility of creating other pictograms on request.



SCHEDA TECNICA

Codice Art.	Finitura	L.P.
EUTAEBOSPI1	Oro Specchio	32
EUTAEBSPPI1	Argento Specchio	32
EUTAEBBFP1	Spazzolato Silver	32
EUTAEBOSPI4	Oro Specchio	32
EUTAEBSPPI4	Argento Specchio	32
EUTAEBBFP4	Spazzolato Silver	32
EUTAEBOSPI9	Oro Specchio	32
EUTAEBSPPI9	Argento Specchio	32
EUTAEBBFP9	Spazzolato Silver	32
EUTAEBOSPI8	Oro Specchio	32
EUTAEBSPPI8	Argento Specchio	32
EUTAEBBFP8	Spazzolato Silver	32
EUTAEBOSPI6	Oro Specchio	32
EUTAEBSPPI6	Argento Specchio	32
EUTAEBBFP6	Spazzolato Silver	32

SCHEDA TECNICA

Codice Art.	Finitura	L.P.
EUTAEBOSPI7	Oro Specchio	32
EUTAEBSPPI7	Argento Specchio	32
EUTAEBBFP7	Spazzolato Silver	32
EUTAEBOSPI10	Oro Specchio	32
EUTAEBSPPI10	Argento Specchio	32
EUTAEBBFP10	Spazzolato Silver	32
EUTAEBOSPI5	Oro Specchio	32
EUTAEBSPPI5	Argento Specchio	32
EUTAEBBFP5	Spazzolato Silver	32
EUTAEBOSPI3	Oro Specchio	32
EUTAEBSPPI3	Argento Specchio	32
EUTAEBBFP3	Spazzolato Silver	32
EUTAEBOSPI2	Oro Specchio	32
EUTAEBSPPI2	Argento Specchio	32
EUTAEBBFP2	Spazzolato Silver	32

NOSTRA PRODUZIONE
ALTRE VARIANTI E MISURE SU RICHIESTA

COPRIVITE

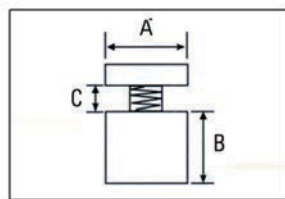

COPRIVITE ALLUMINIO

BLACK



UFAG15BK

WHITE



UFAG15WT

SATIN



UFAG15ST



UFAG19BK



UFAG19WT



UFAG19ST



UFAY2512BK



UFAY2512ORO



UFAY2512CRO

BLACK

GOLD

CHROME



UFAY2512BK



UFAY2512ORO



UFAY2512CRO

BLACK

GOLD

CHROME

COPRIVITE OTTONE

CHROME



UFCA106CRO

SATIN



UFCA106SAT

GOLD



UFCA106ORO



UFCA126CRO



UFCA126SAT



UFCA126ORO



UFCA156CRO



UFCA156SAT



UFCA156ORO



UFCA196CRO



UFCA196SAT



UFCA196ORO



UFCA256CRO



UFCA256SAT



UFCA256ORO

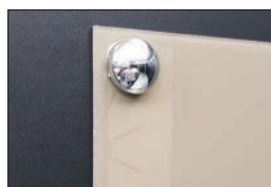

COPRIVITE MM. 10/12/15/19/25 X 6

Codice Art.	Descrizione	Dimens. mm			L.P. Cad.
		A	B	C	
UFCA106CRO	Coprivite cromo lucido mm.10x6	10	0	0	2,60
UFCA106ORO	Coprivite oro lucido mm.10x6	10	0	0	3,00
UFCA106SAT	Coprivite argento satinato mm.10x6	10	0	0	2,80
UFCA126CRO	Coprivite cromo lucido mm.12x6	12	0	0	2,90
UFCA126ORO	Coprivite oro lucido mm.12x6	12	0	0	3,30
UFCA126SAT	Coprivite argento satinato mm.12x6	12	0	0	3,10
UFCA156CRO	Coprivite cromo lucido mm.15x6	15	0	0	3,20
UFCA156ORO	Coprivite oro lucido mm.15x6	15	0	0	3,30
UFCA156SAT	Coprivite argento satinato mm.15x6	15	0	0	3,60
UFAG15BK	Coprivite nero mm. 15x6	15	0	0	2,80
UFAG15WT	Coprivite bianco mm. 15x6	15	0	0	2,80
UFAG15ST	Coprivite satinato mm. 15x6	15	0	0	2,80
UFCA196CRO	Coprivite cromo lucido mm.19x6	19	0	0	3,60
UFCA196ORO	Coprivite oro lucido mm.19x6	19	0	0	4,40
UFCA196SAT	Coprivite argento satinato mm.19x6	19	0	0	3,80
UFAG19BK	Coprivite nero mm. 19x6	19	0	0	3,00
UFAG19WT	Coprivite bianco mm. 19x6	19	0	0	3,00
UFAG19ST	Coprivite satinato mm. 19x6	19	0	0	3,00
UFCA256CRO	Coprivite cromo lucido mm.25x6	25	0	0	4,80
UFCA256ORO	Coprivite oro lucido mm. 25x6	25	0	0	5,50
UFCA256SAT	Coprivite argento satinato mm. 25x6	25	0	0	5,10
UFAY2512CRO	Coprivite semisferico cromo lucido mm. 25x12	25	0	0	5,60
UFAY2512BK	Coprivite semisferico nero mm. 25x12	25	0	0	5,20
UFAY2512ORO	Coprivite semisferico oro mm. 25x12	25	0	0	5,20

DISTANZIALI

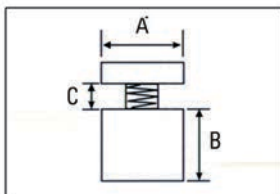

VENUTI IN
CONFEZIONE
DA 4 PZ.



DISTANZIALI PER TARGHE SPESS. MAX MM. 5

Codice Articolo	Descrizione	Dimensioni mm			L.P./Cad
		A	B	C	
UFCA1313CRO	Distanziale cromo lucido mm. 13x13	13	13	5	3,00
UFCA1313ORO	Distanziale oro cromo mm. 13x13	13	13	5	3,00
UFCA1313SAT	Distanziale argento satinato mm. 13x13	13	13	5	3,00
UFCA1313ROS	Distanziale rosso satinato mm. 13x13	13	13	5	3,00
UFCA1313BLU	Distanziale blu satinato mm. 13x13	13	13	5	3,00
UFCA1313NE	Distanziale nero satinato mm. 13x13	13	13	5	3,00
UFCA1313GU	Distanziale antracite mm. 13x13	13	13	5	3,00
UFCA1313WT	Distanziale bianco mm. 13x13	13	13	5	3,00

DISTANZIALI PER TARGHE SPESS. MAX MM. 10

Codice Articolo	Descrizione	Dimensioni mm			L.P./Cad
		A	B	C	
UFCA1319CRO	Distanziale cromo lucido mm. 13x19	13	19	10	3,60
UFCA1319BR	Distanziale bronzo mm. 13x19	13	19	10	3,60
UFCA1319ORO	Distanziale oro cromo mm. 13x19	13	19	10	3,60
UFCA1319SAT	Distanziale argento satinato mm. 13x19	13	19	10	3,60
UFCA1319ROS	Distanziale rosso satinato mm. 13x19	13	19	10	3,60
UFCA1319BLU	Distanziale blu satinato mm. 13x19	13	19	10	3,60
UFCA1319NE	Distanziale nero satinato mm. 13x19	13	19	10	3,60
UFCA1319GU	Distanziale antracite mm. 13x19	13	19	10	3,60
UFCA1319WT	Distanziale bianco mm. 13x19	13	19	10	3,60



DISTANZIALI PER TARGHE SPESS. MAX MM. 10

Codice Articolo	Descrizione	Dimensioni mm			L.P./Cad
		A	B	C	
UFCA1520CRO	Distanziale cromo lucido mm. 15x20	15	20	10	4,80
UFCA1520ORO	Distanziale oro cromo mm. 15x20	15	20	10	4,80
UFCA1520SAT	Distanziale argento satinato mm. 15x20	15	20	10	4,80
UFCA1520ROS	Distanziale rosso satinato mm. 15x20	15	20	10	4,80
UFCA1520BLU	Distanziale blu satinato mm. 15x20	15	20	10	4,80
UFCA1520NE	Distanziale nero satinato mm. 15x20	15	20	10	4,80
UFCA1520GU	Distanziale antracite mm. 15x20	15	20	10	4,80
UFCA1520WT	Distanziale bianco mm. 15x20	15	20	10	4,80



DISTANZIALI PER TARGHE SPESS. MAX MM. 15

Codice Articolo	Descrizione	Dimensioni mm			L.P./Cad
		A	B	C	
UFCA1525CRO	Distanziale cromo lucido mm. 15x25	15	25	15	5,40
UFCA1525ORO	Distanziale oro cromo mm. 15x25	15	25	15	5,40
UFCA1525SAT	Distanziale argento satinato mm. 15x25	15	25	15	5,40
UFCA1525ROS	Distanziale rosso satinato mm. 15x25	15	25	15	5,40
UFCA1525BLU	Distanziale blu satinato mm. 15x25	15	25	15	5,40
UFCA1525NE	Distanziale nero satinato mm. 15x25	15	25	15	5,40
UFCA1525GU	Distanziale antracite mm. 15x25	15	25	15	5,40
UFCA1525WT	Distanziale bianco mm. 15x25	15	25	15	5,40



DISTANZIALI PER TARGHE SPESS. MAX MM. 15

Codice Articolo	Descrizione	Dimensioni mm			L.P./Cad
		A	B	C	
UFCA1925CRO	Distanziale cromo lucido mm. 19x25	19	25	15	6,00
UFCA1925BR	Distanziale bronzo mm. 19x25	19	25	15	6,00
UFCA1925ORO	Distanziale oro cromo mm. 19x25	19	25	15	6,00
UFCA1925SAT	Distanziale argento satinato mm. 19x25	19	25	15	6,00
UFCA1925ROS	Distanziale rosso satinato mm. 19x25	19	25	15	6,00
UFCA1925BLU	Distanziale blu satinato mm. 19x25	19	25	15	6,00
UFCA1925NE	Distanziale nero satinato mm. 19x25	19	25	15	6,00
UFCA1925GU	Distanziale antracite mm. 19x25	19	25	15	6,00
UFCA1925WT	Distanziale bianco mm. 19x25	19	25	15	6,00



DISTANZIALI PER TARGHE SPESS. MAX MM. 20

Codice Articolo	Descrizione	Dimensioni mm			L.P./Cad
		A	B	C	
UFCA2530CRO	Distanziale cromo lucido mm. 25x30	25	30	20	7,40
UFCA2530BR	Distanziale bronzo mm. 25x30	25	30	20	7,40
UFCA2530ORO	Distanziale oro cromo mm. 25x30	25	30	20	7,40
UFCA2530SAT	Distanziale argento satinato mm. 25x30	25	30	20	7,40
UFCA2530NE	Distanziale nero satinato mm. 25x30	25	30	20	7,40



DISTANZIALI PER TARGHE SPESS. MAX MM. 25

Codice Art.	Descrizione	Dimensioni mm			L.P./Cad
		A	B	C	
UFNC2550CRO	Distanziale cromo lucido dim. mm. 25x50	25	50	25	29,00
UFNC2550ORO	Distanziale oro satinato dim. mm. 25x50	25	50	25	32,00
UFNC2550SAT	Distanziale argento satinato mm. 25x50	25	50	25	30,00



DISTANZIALI PER TARGHE SPESS. MAX MM. 25

Codice Art.	Descrizione	Dimensioni mm			L.P./Cad
		A	B	C	
UFNC2575CRO	Distanziale cromo lucido dim. mm. 25x75	25	75	25	35,00
UFNC2575ORO	Distanziale oro satinato dim. mm. 25x75	25	75	25	38,00
UFNC2575SAT	Distanziale argento satinato mm. 25x75	25	75	25	36,00

DISTANZIALI IN PLASTICA TRASPARENTE



19x19



19x25



25x25



13x19



13x13

SCHEDA TECNICA

Codice Articolo	Descrizione	Dimensioni mm			L.P./Cad
		A	B	C	
UFAS1313	Distanziale in plastica trasparente mm. 13x13	13	13	5	3,80
UFAS1319	Distanziale in plastica trasparente mm. 13x19	13	19	10	4,20
UFAS1919	Distanziale in plastica trasparente mm. 19x19	19	19	12	5,00
UFAS1925	Distanziale in plastica trasparente mm. 19x25	19	25	15	5,40
UFAS2525	Distanziale in plastica trasparente mm. 25x25	25	25	15	6,60

DISTANZIALI

SCHEMA TECNICA

Codice Art.	Descrizione	Dimensioni mm			L.P./Cad
		A	B	C	
UFSA1616ST	Distanz. argento satinato mm. 16x16	16	16	8	5,60
UFSA1616CP	Distanz. cromo lucido dim. mm. 16x16	16	16	8	6,00

SCHEMA TECNICA

Codice Art.	Descrizione	Dimensioni mm			L.P./Cad
		A	B	C	
UFSA1625ST	Distanz. argento satinato mm. 16x25	16	25	12	6,10
UFSA1625CP	Distanz. cromo lucido dim. mm. 16x25	16	25	12	6,50

SCHEMA TECNICA

Codice Art.	Descrizione	Dimensioni mm			L.P./Cad
		A	B	C	
UFSA1640ST	Distanz. argento satinato mm. 16x40	16	40	20	6,90
UFSA1640CP	Distanz. cromo lucido dim. mm. 16x40	16	40	20	7,40



SCHEMA TECNICA

Codice Art.	Descrizione	Dimensioni mm			L.P./Cad
		A	B	C	
UFSA1925ST	Distanz. argento satinato mm. 19x25	19	25	12	6,20
UFSA1925CP	Distanz. cromo lucido mm. 19x25	19	25	12	6,60

SCHEMA TECNICA

Codice Art.	Descrizione	Dimensioni mm			L.P./Cad
		A	B	C	
UFSA2525ST	Distanz. argento satinato mm. 25x25	25	25	12	9,40
UFSA2525CP	Distanz. cromo lucido dim. mm. 25x25	25	25	12	10,20

SCHEMA TECNICA

Codice Art.	Descrizione	Dimensioni mm			L.P./Cad
		A	B	C	
UFSA2540ST	Distanz. argento satinato mm. 25x40	25	40	20	12,00
UFSA2540CP	Distanz. cromo lucido dim. mm. 25x40	25	40	20	13,00

SCHEMA TECNICA

Codice Art.	Descrizione	Dimensioni mm			L.P./Cad
		A	B	C	
UFSA2551ST	Distanz. argento satinato mm. 25x51	25	51	25	13,10
UFSA2551CP	Distanz. cromo lucido dim. mm. 25x51	25	51	25	14,60



SCHEMA TECNICA

Codice Art.	Descrizione	Dimensioni mm			L.P./Cad
		A	B	C	
UFSA3225ST	Distanz. argento satinato mm. 32x25	32	25	12	11,80
UFSA3225CP	Distanz. cromo lucido dim. mm. 32x25	32	25	12	12,30

SCHEMA TECNICA

Codice Art.	Descrizione	Dimensioni mm			L.P./Cad
		A	B	C	
UFSA3240ST	Distanz. argento satinato mm. 32x40	32	40	20	14,20
UFSA3240CP	Distanz. cromo lucido dim. mm. 32x40	32	40	20	15,90

SCHEMA TECNICA

Codice Art.	Descrizione	Dimensioni mm			L.P./Cad
		A	B	C	
UFSA3251ST	Distanz. argento satinato mm. 32x51	32	51	25	15,50
UFSA3251CP	Distanz. cromo lucido dim. mm. 32x51	32	51	25	18,00



SCHEDA TECNICA

Codice Art.	Descrizione	Dim. mm			L.P./Cad
		A	B	C	
UFGR1614CP	Distanz. cromo lucido mm. 16x14	16	14	8	6,50
UFGR1614SS	Distanz. argento satin mm. 16x14	16	14	8	7,20

SCHEDA TECNICA

Codice Art.	Descrizione	Dim. mm			L.P./Cad
		A	B	C	
UFGR1625CP	Distanz. cromo lucido mm. 16x25	16	25	15	9,40
UFGR1625SS	Distanz. argento satin mm. 16x25	16	25	15	10,00

SCHEDA TECNICA

Codice Art.	Descrizione	Dim. mm			L.P./Cad
		A	B	C	
UFGR2525CP	Distanz. cromo lucido mm. 25x25	25	25	20	19,90
UFGR2525SS	Distanz. argento satin mm. 25x25	25	25	20	20,60

SCHEDA TECNICA

Codice Art.	Descrizione	Dim. mm			L.P./Cad
		A	B	C	
UFGR2550CP	Distanz. cromo lucido mm. 25x50	25	50	25	29,30
UFGR2550SS	Distanz. argento satin mm. 25x50	25	50	25	30,00



DISTANZIALI SERIE OTTONE



SCHEDA TECNICA

Codice Art.	Descrizione	Dim. mm			L.P./Cad
		A	B	C	
UFCH1623CP	Distanz. cromo lucido mm. 16x23	16	23	12	7,20
UFCH1623BG	Distanz. oro lucido mm. 16x23	16	23	12	8,70
UFCH1623SS	Distanz. argento satin mm. 16x23	16	23	12	7,50

SCHEDA TECNICA

Codice Art.	Descrizione	Dim. mm			L.P./Cad
		A	B	C	
UFCH2327CP	Distanz. cromo lucido mm. 23x27	23	27	20	10,80
UFCH2327BG	Distanz. oro lucido mm. 23x27	23	27	20	12,90
UFCH2327SS	Distanz. argento satin mm. 23x27	23	27	20	11,60

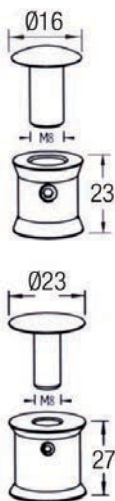

DISTANZIALI SERIE ALLUMINIO



SCHEDA TECNICA

Codice Art.	Descrizione	Dim. mm			L.P./Cad
		A	B	C	
UFACH1623CP	Distanz. cromo lucido mm. 16x23	16	23	12	5,00
UFACH1623BG	Distanz. oro lucido mm. 16x23	16	23	12	5,00
UFACH1623SS	Distanz. argento satin mm. 16x23	16	23	12	5,00

SCHEDA TECNICA

Codice Art.	Descrizione	Dim. mm			L.P./Cad
		A	B	C	
UFACH2327CP	Distanz. cromo lucido mm. 23x27	23	27	20	8,00
UFACH2327BG	Distanz. oro lucido mm. 23x27	23	27	20	8,00
UFACH2327SS	Distanz. argento satin mm. 23x27	23	27	20	8,00

DISTANZIALI PER TARGHE SERIE ACCIAIO

SCHEDA TECNICA

Codice Articolo	Descrizione	Dimensioni mm			L.P./Cad
		A	B	C	
UFSS1319	Distanz. acciaio mm. 13x19 confezione da 4 pz.	13	19	10	6,50
UFSS1925	Distanz. acciaio mm. 19x25	19	25	15	10,70
UFSS2525	Distanz. acciaio mm. 25x25	25	25	15	17,80

SCHEDA TECNICA

Codice Articolo	Descrizione	Dimensioni mm			L.P./Cad
		A	B	C	
UFSS1320	Distanz. acciaio mm. 13x20	13	20	10	4,80
UFSS1820	Distanz. acciaio mm. 18x20	18	20	8/10	8,60



DISTANZIALI

DISTANZIALI SOTTILI QUADRI

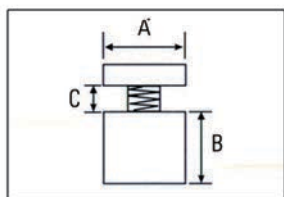

NERO SATINATO



ORO SATINATO



ARGENTO SATINATO

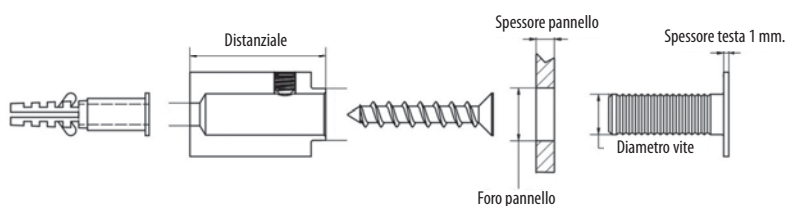

SCHEDA TECNICA

Codice Articolo	Descrizione	Dimensioni mm			L.P./Cad
		A	B	C	
UFCA1626ST	Distanz. Argento satinato mm. 16x26	16	26	3/12	10,70
UFCA1626BK	Distanz. Nero satinato mm. 16x26	16	26	3/12	10,70
UFCA1626YE	Distanz. Oro satinato mm. 16x26	16	26	3/12	10,70

DISTANZIALI SOTTILI TONDI



NERO SATINATO



ORO SATINATO



ARGENTO SATINATO

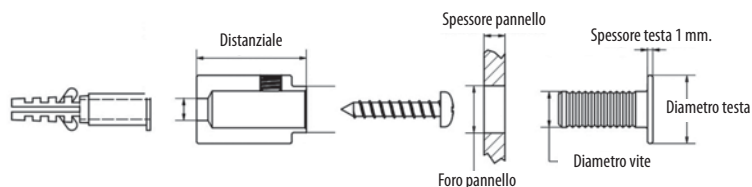

SCHEDA TECNICA

Codice Articolo	Descrizione	Dimensioni mm			L.P./Cad
		A	B	C	
UFCA1321ST	Distanz. Argento satinato mm. 13x21	13	21	3/8	6,20
UFCA1321BK	Distanz. Nero satinato mm. 13x21	13	21	3/8	6,20
UFCA1321YE	Distanz. Oro satinato mm. 13x21	13	21	3/8	6,20

SCHEDA TECNICA

Codice Articolo	Descrizione	Dimensioni mm			L.P./Cad
		A	B	C	
UFCA1926ST	Distanz. Argento satinato mm. 19x26	19	26	3/12	8,60
UFCA1926BK	Distanz. Nero satinato mm. 19x26	19	26	3/12	8,60
UFCA1926YE	Distanz. Oro satinato mm. 19x26	19	26	3/12	8,60

DISTANZIALI

DISTANZIALI PERIMETRALI

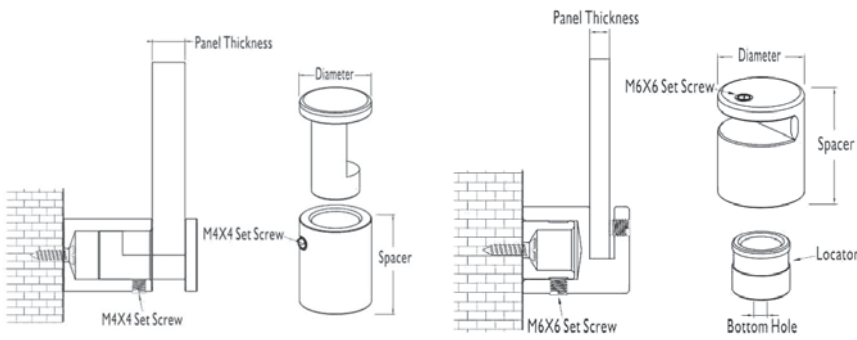

UFPE1619 - EUPE1925

UFPE2537 - EUPE3037

SCHEDA TECNICA

Cod. Art.	Descrizione	Finitura	Dimensioni mm			L.P./Cad
			A	B	C	
UFPE1619AS	Distanz. perimetro mm. 16x19	Argento satinato	16	19	6	5,80
UFPE1925AS	Distanz. perimetro mm. 19x25	Argento satinato	19	25	9	8,70
UFPE2537AS	Distanz. perimetro mm. 25x37	Argento satinato	25	37	8	8,00
UFPE3037AS	Distanz. perimetro mm. 30x37	Argento satinato	30	37	8	10,90
UFPE1619CR	Distanz. Perimetro mm. 16x19	argento cromato	16	19	6	6,00
UFPE1925CR	Distanz. Perimetro mm. 19x25	argento cromato	19	25	9	9,20
UFPE2537CR	Distanz. Perimetro mm. 25x37	argento cromato	25	37	8	8,40
UFPE3037CR	Distanz. Perimetro mm. 30x37	argento cromato	30	37	8	11,40



UFPE2537
EUPE3037



UFPE2537CR
EUPE3037CR



UFPE1619
EUPE1925

DISTANZIALI PERIMETRALI ANTIFURTO

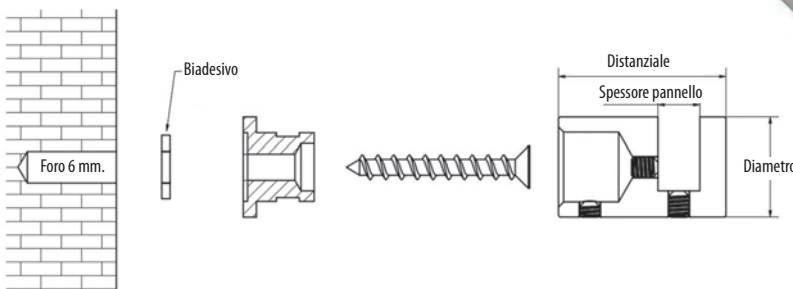

ARGENTO SATINATO



Fissaggio pannello dal lato posteriore

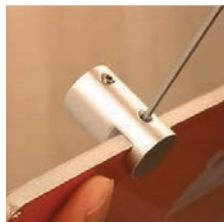

Fissaggio pannello dal bordo

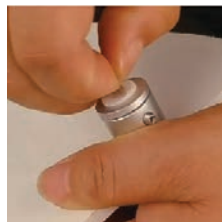

Biadesivo di fissaggio

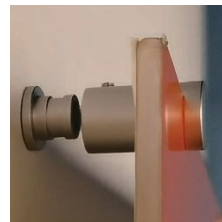

Posizionamento e fissaggio

SCHEDA TECNICA

Codice Articolo	Descrizione	Dimensioni mm			L.P./Cad
		A	B	C	
UFC1932AST	Distanz. Argento satinato mm. 19x32	19	32	3/8	11,00



DISTANZIALI PERIMETRALI ACCIAIO



ARGENTO SATINATO



Foro inferiore

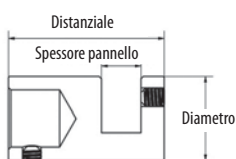

SCHEMA TECNICA

Codice Articolo	Descrizione	Dimensioni mm			L.P./Cad
		A	B	C	
UFSSC1834	Distanziali acciaio mm. 18x34	18	34	2/8	14,50
UFSSC3034	Distanziali acciaio mm. 30x34	30	34	2/8	23,50

KIT ANTI-MANOMISSIONE ACCIAIO

UTENSILE PER VITE TORX



VITI TORX



DISTANZIALE

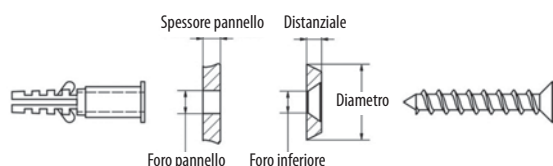

SCHEMA TECNICA

Codice Articolo	Descrizione	Diametro mm.	Distanziale mm.	Foro inferiore mm.	Foro pannello mm.	Spess. pannello mm.	L.P./cad.
UFSSFH15	Kit anti-manomissione acciaio	15	3	4,2	5	1/15	2,40

DISTANZIALI

Distanziale in alluminio con elegante profilo stondato e finitura in argento spazzolato, può trattenere pannelli da un minimo di mm. 5 fino ad uno spessore massimo di mm. 12. Fissaggio al muro tramite fisher.

Aluminum spacer with elegant rounded profile and brushed silver finish, it can hold panels from minimum thickness mm. 5 up to a maximum thickness of mm. 12. Fixing through fisher.

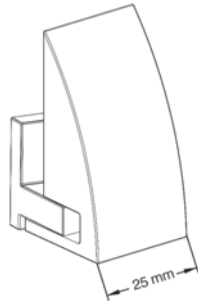

SCHEDA TECNICA

Codice Art.	Descrizione	Spess. targa mm.	L.P./Cad
UFXC52GU	Distanziale stondato in alluminio	da 5 a 12	9

DISTANZIALI INVISIBILI



SCHEDA TECNICA

Cod. Articolo	Descrizione	Dimensioni mm		L.P./Cad
		A	B	
UFV400	Distanziale invisibile in plastica trasparente mm 14x12	14	12	1,00
UFV500	Distanziale invisibile in plastica trasparente mm 20x17	20	17	1,30

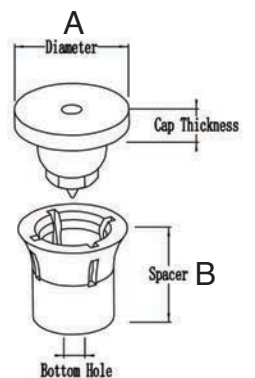

DISTANZIALI REGOLABILI

Distanziale regolabile in alluminio satinato dim. mm. 25x25, può ospitare pannelli fino ad un massimo spessore di mm. 10. Disponibile in quattro diverse lunghezze e due finiture.

Adjustable spacer in satin aluminum dim. mm. 25x25, can accommodate panels up to a maximum thickness of mm. 10. Available in four different lengths and two finishes.



mm. 40



mm. 80



mm. 120



mm. 180

SCHEDA TECNICA

Codice Articolo	Lungh. mm.	Spess. max pannello mm.	Finitura	L.P.
UFXC17C40ST	40	10	Argento satinato	18
UFXC17C80ST	80	10	Argento satinato	24
UFXC17C120ST	120	10	Argento satinato	32
UFXC17C180ST	180	10	Argento satinato	40
UFXC17C40OCR	40	10	Oro cromato	18
UFXC17C80OCR	80	10	Oro cromato	24
UFXC17C120OCR	120	10	Oro cromato	32
UFXC17C180OCR	180	10	Oro cromato	40
UFXC17C40CR	40	10	Argento cromato	18
UFXC17C80CR	80	10	Argento cromato	24
UFXC17C120CR	120	10	Argento cromato	32
UFXC17C180CR	150	10	Argento cromato	40

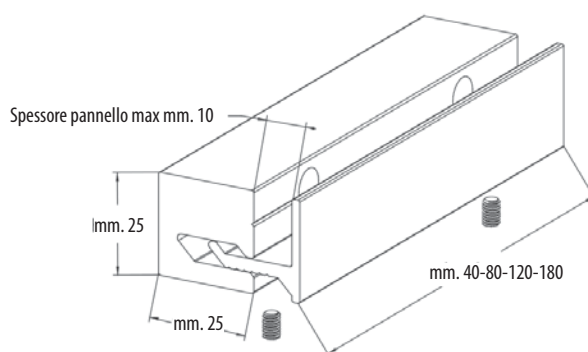

STAFFA TARGHE A PARETE E BANDIERA

Staffa in alluminio satinato silver da banco o da parete con fori di fissaggio, per pannelli di spessore massimo mm. 6. Disponibili in tre lunghezze: mm. 150, mm. 210 e mm. 297.

Bracket in silver satin aluminum for bench or wall with fixing holes, for panels with a maximum thickness of mm. 6. Available in three lengths: mm. 150, mm. 210 and mm. 297.



SCHEDA TECNICA

Codice Art.	Descrizione	Spess. max targa mm.	L.P.
UFXC78150	Staffa alluminio lungh. mm 150	6	22
UFXC78210	Staffa alluminio lungh. mm 210	6	28
UFXC78297	Staffa alluminio lungh. mm 297	6	36

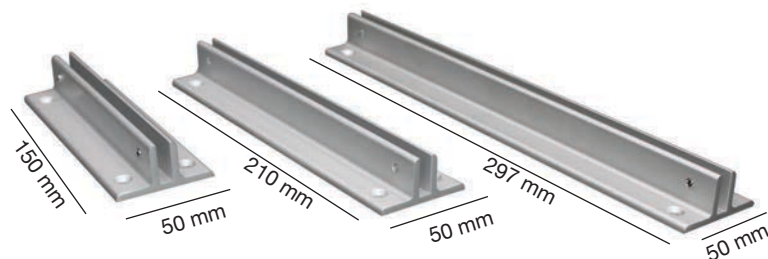

STAFFA TARGHE A PARETE E BANDIERA



VERSIONE CROMATA



SCHEDA TECNICA STAFFA A PARETE

Codice Articolo	Descrizione	Spess. max targa mm.	Finitura	L.P.
UFXC1580	Staffa in all. mm. 80	8	Argento satinato	20
UFXC15120	Staffa in all. mm. 120	8	Argento satinato	23
UFXC15180	Staffa in all. mm. 180	8	Argento satinato	29,90
UFXC15280	Staffa in all. mm. 280	8	Argento satinato	36
UFXC15380	Staffa in all. mm. 380	8	Argento satinato	50
UFXC1580CR	Staffa in all. mm. 80	8	Argento cromato	22
UFXC15120CR	Staffa in all. mm. 120	8	Argento cromato	25
UFXC15180CR	Staffa in all. mm. 180	8	Argento cromato	32
UFXC15280CR	Staffa in all. mm. 280	8	Argento cromato	40
UFXC15380CR	Staffa in all. mm. 380	8	Argento cromato	54



SCHEDA TECNICA STAFFA A BANDIERA

Codice Articolo	Descrizione	Spess. max targa mm.	L.P.
UFXC1580FLAG	Alluminio argento sat. mm. 80	8	20
UFXC15120FLAG	Alluminio argento sat. mm. 120	8	23

CONNETTORE ALICE PER TARGHE A BANDIERA

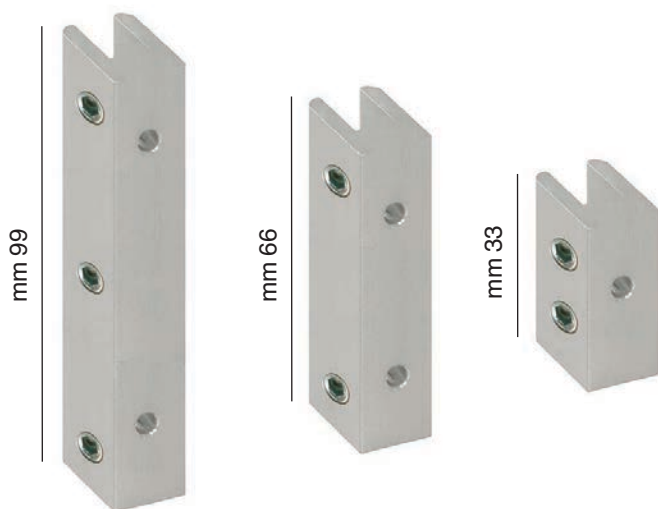

SCHEDA TECNICA

Codice articolo	Descrizione	Spessore pannello	L.P./Cad
IR00009	Connettore a muro da mm.33	Da mm. 5 a mm. 8	17
IR00110	Connettore a muro da mm.66	Da mm. 5 a mm. 8	19
IR00111	Connettore a muro da mm.99	Da mm. 5 a mm. 8	23

SISTEMI DI FISSAGGIO TARGHE

Serie di fissaggi da parete a bandiera in alluminio finitura argento satinato, per targhe e pannelli spessore massimo mm. 6 facilmente sostituibili grazie al sistema di brugole.

Frosted aluminum wall flag fixing systems, for panels maximum thickness mm. 6 easily replaceable thanks to the allen system.

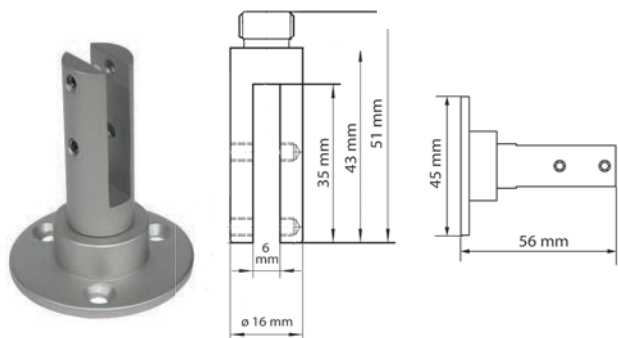

SCHEDA TECNICA

Codice art.	Descrizione	L.P.
UFAY001AS	Supporto fisso da parete	14

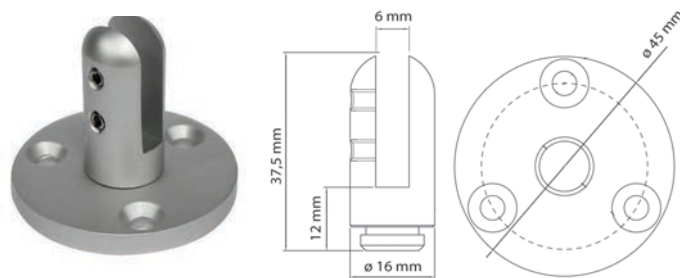

SCHEDA TECNICA

Codice art.	Descrizione	L.P.
UFAY004AS	Supporto fisso da parete	14

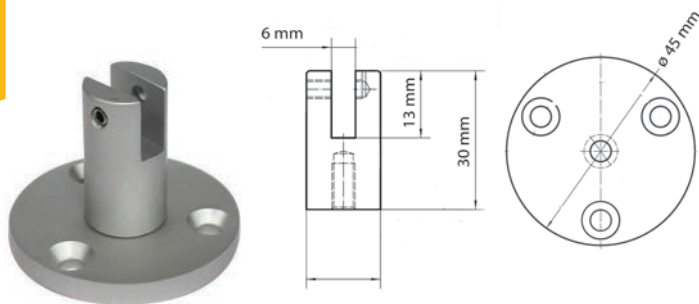

SCHEDA TECNICA

Codice art.	Descrizione	L.P.
UFAY002AS	Supporto fisso da parete	13

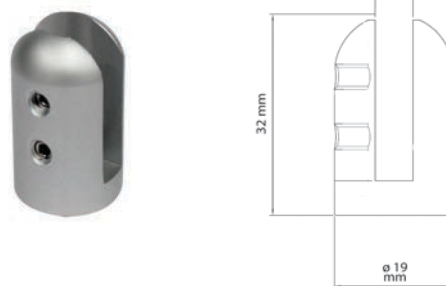

SCHEDA TECNICA

Codice art.	Descrizione	L.P.
UFAY005AS	Supporto fisso da parete	8

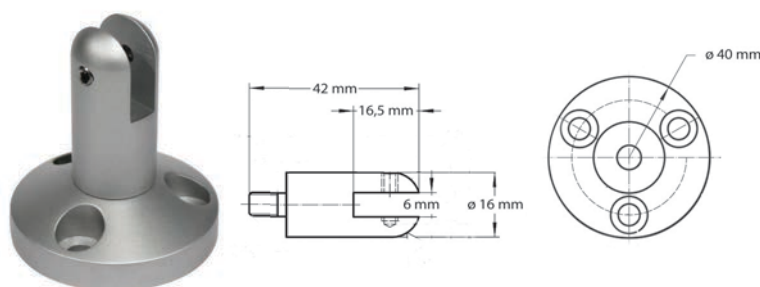

SCHEDA TECNICA

Codice art.	Descrizione	L.P.
UFAY003AS	Supporto fisso da parete	14

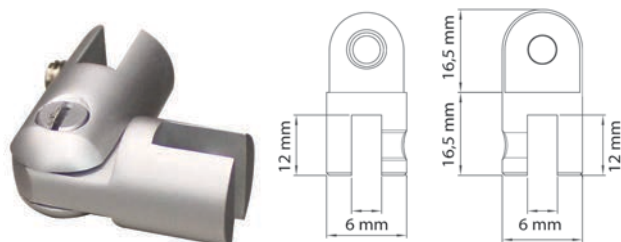

SCHEDA TECNICA

Codice art.	Descrizione	L.P.
UFAYCSDAS	Supporto snodato 90°/180°	13

SUPPORTI DA TAVOLO

SCHEDA TECNICA

Codice Art.	Descrizione	Spess. targa mm.	L.P./Cad
UFTS0871SS	Supporto da tavolo argento satinato mm 8x71	5/6	6,50
UFTS0871CP	Supporto da tavolo cromo lucido mm 8x71	5/6	6,50



VERSIONE CROMATA

VERSIONE SATINATA

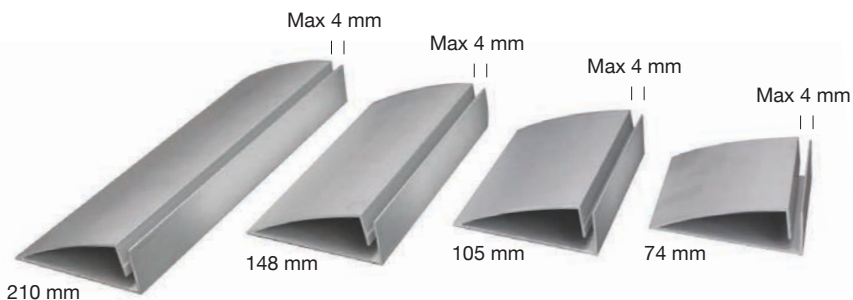

210 mm

148 mm

105 mm

74 mm



SCHEDA TECNICA

Codice Art.	Descrizione	Spess. targa mm.	L.P./Cad
UFXC4574	Supporto da tavolo in alluminio lungh. mm. 74	4	10,00
UFXC45105	Supporto da tavolo in alluminio lungh. mm. 105	4	11,00
UFXC45148	Supporto da tavolo in alluminio lungh. mm. 148	4	14,00
UFXC45210	Supporto da tavolo in alluminio lungh. mm. 210	4	15,00

TARGA NOME MAGNETICA PVC



91 mm

64 mm

spessore 1 mm



SCHEDA TECNICA

Codice	Descrizione	L.P.
UFNT0002	Targa in pvc mm. 91x64 con attacco magnetico	1,70

TARGA NOME MAGNETICA OXY

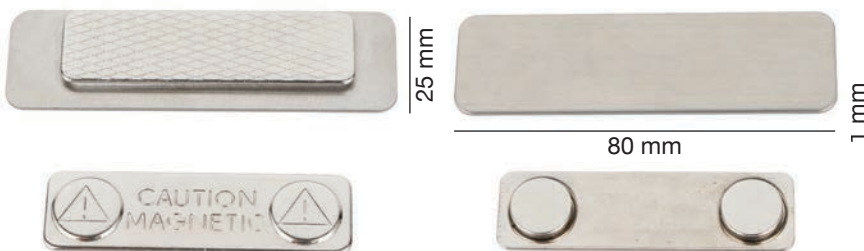

SCHEDA TECNICA

Codice Articolo	Descrizione	L.P.
UFNT0001	Targa in acciaio mm. 80x25x1 con attacco magnetico	7,10

SUPPORTI PANNELLI

Button Fix è un sistema di montaggio nascosto che consente di appendere facilmente cartelli e pannelli. Il sistema è combinato con una parte gialla, una parte blu, una parte grigia. Quella gialla viene utilizzata per fare i segni sul pannello. Il blu e la parte grigia si utilizzano per appendere il pannello. Ci sono due dimensioni, un set è con due fori e due punte di segno, l'altro è con tre fori e tre punte di segno.

Button Fix is a hidden mounting system that allows you to easily hang signs and panels. The system is combined with a yellow part, a blue part, a gray part. The yellow one is used to make marks on the panel. The blue and gray part are for hanging panel. There are two sizes, one set is with two holes and two mark tips, the other is with three holes and three mark tips.



UFBFL00201G



UFBFL00203G



UFBFL00202B



UFBFL00301G



UFBFL00302B



UFBFL00303G

ISTRUZIONI DI MONTAGGIO



1. Fissare l'inseritore grigio a muro con le viti



2. Spingere il localizzatore giallo nell'inseritore grigio

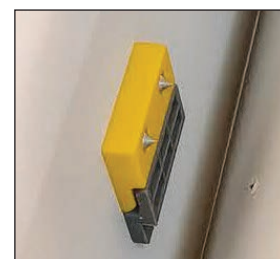

3. Premere il cartello sul localizzatore con la posizione desiderata, verranno lasciati dei segni sul cartello



4. Fissare l'inseritore blu nei segni lasciati sul cartello



5. Rimuovere il localizzatore giallo



6. Far scorrere l'inseritore blu nel grigio con scorrimento laterale



VIDEO DI MONTAGGIO

SCHEDA TECNICA

Codice Art.	Descrizione	L.P.
UFBFL00201G	Inseritore grigio da muro a due fori	1,70
UFBFL00203G	Localizzatore giallo a due fori	2,40
UFBFL00202B	Inseritore blu da muro a due fori	1,70
UFBFL00301G	Inseritore grigio a tre fori	2,40
UFBFL00302B	Inseritore blu a tre fori	2,40
UFBFL00303G	Localizzatore giallo a tre fori	3,00

COPERTINA MAGNETICA AUTOADESIVA

Copertina magnetica per foto e grafiche, finitura argento silver, retro adesivo, con bordi anteriori magnetici per un veloce fissaggio senza viti.

Magnetic cover for photos and graphics, silver finish, adhesive back, with magnetic front edges for quick fixing without screws.



FORMATO A3



FORMATO A4



FORMATO A5



FORMATO A6



SCHEDA TECNICA

Codice Articolo	Dim est. cm.	Dim grafica cm.	L.P.
UFMPFA3S	45x32,5	29,7x42 (A3)	20,00
UFMPFA4S	32,5x23,8	21x29,7 (A4)	13,00
UFMPFA5S	23,8x17,6	14,8x21 (A5)	9,60
UFMPFA6S	17,6x13,3	10,5x14,8 (A6)	7,60

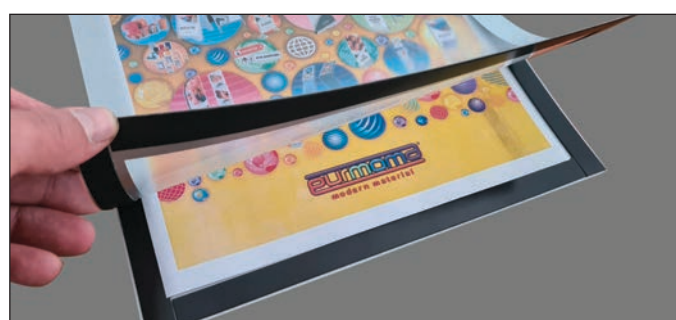

SISTEMI DI FISSAGGIO A SOSPENSIONE

Sistemi di fissaggio per targhe a sospensione composti da attacco per soffitto, cavo in acciaio e pinze per pannelli.
Disponibili in argento satinato e cromo lucido.

*Suspension fixing system for plates composed of ceiling fixing, steel wire and tongs for panels.
Available in frost argent and gloss chrome.*

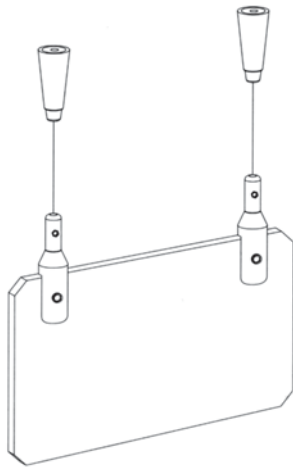

UFCF901



UFCF902

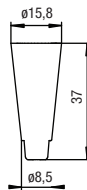

SERIE CROMO

Codice art.	Descrizione	L.P.
UFCF901CR	Fissaggio a soffitto	7,20
UFCF902CR	Fissaggio al pannello spess max mm. 6	10,00
FVCAV015	Cavo acciaio \varnothing mm 1,5 mt/l	1,20

SERIE SILVER

Codice art.	Descrizione	L.P.
UFCF901AS	Fissaggio a soffitto	7,60
UFCF902AS	Fissaggio al pannello spess max mm. 6	10,40
FVCAV015	Cavo acciaio \varnothing mm 1,5 mt/l	1,20

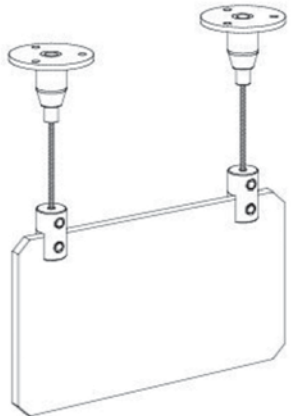

UFCF101



UFCF102

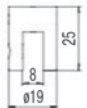
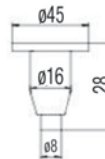

SERIE CROMO

Codice art.	Descrizione	L.P.
UFCF101CP	Fissaggio a soffitto	15,90
UFCF102CP	Fissaggio al pannello spess max mm. 8	8,40
FVCAV015	Cavo acciaio \varnothing mm. 1,5 x 1mtl	1,20

SERIE SILVER

Codice art.	Descrizione	L.P.
UFCF101SS	Fissaggio a soffitto	16,50
UFCF102SS	Fissaggio al pannello spess max mm. 8	8,80
FVCAV015	Cavo acciaio \varnothing mm. 1,5 x 1mtl	1,20

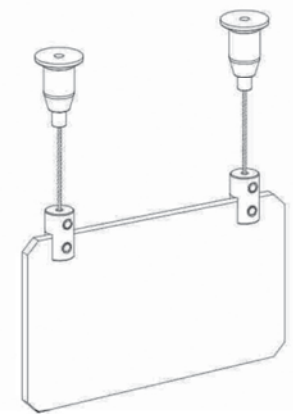

UFCF1B01



UFCF1B02

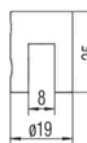
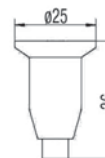

SERIE CROMO

Codice art.	Descrizione	L.P.
UFCF1B01CP	Fissaggio a soffitto	13,50
UFCF1B02CP	Fissaggio al pannello spess max mm. 8	8,40
FVCAV015	Cavo acciaio \varnothing mm. 1,5 x 1mtl	1,20

SERIE SILVER

Codice art.	Descrizione	L.P.
UFCF1B01SS	Fissaggio a soffitto	14,20
UFCF1B02SS	Fissaggio al pannello spess max mm. 8	8,80
FVCAV015	Cavo acciaio \varnothing mm. 1,5 x 1mtl	1,20

VELAPLEX

Tasca porta messaggi realizzata in Perspex trasparente, disponibile sia per fissaggio a parete con biadesivo, sia per fissaggio a sospensione con pinze e tiranti. È disponibile sia verticale che orizzontale.

Pocket messages made of transparent Perspex, available for wall fixing with double-sided tape, both for suspended with clamps and rods. It is available in both vertical and horizontal.

SCHEDA TECNICA VELA SEMPLICE DA PARETE

Codice art.	Formato tasca	L.P.
EUVELSEA5	A5 verticale	10
EUVELSEA4	A4 verticale	13
EUVELSEA3	A3 verticale	26
EUVELSE57	B2 50x70 verticale	72
EUVELSE710	B1 70x100 verticale	106
EUVELSEA2	A2 42x59,4 verticale	62
EUVELSEA1	A1 59,4x84,1 verticale	112
EUVELSEA0	A0 84,1x118,9 verticale	280
EUVELSEA5HO	A5 orizzontale	11
EUVELSEA4HO	A4 orizzontale	14
EUVELSEA3HO	A3 orizzontale	26
EUVELSE57HO	B2 50x70 orizzontale	72
EUVELSE710HO	B1 70x100 orizzontale	200
EUVELSEA2HO	A2 59,4x42 orizzontale	68
EUVELSEA1HO	A1 84,1x59,4 orizzontale	140
EUVELSEA0HO	A0 118,9x84,1 orizzontale	280

SCHEDA TECNICA VELA SAGOMATA A SOSPENSIONE

Codice art.	Formato tasca	L.P.
EUVESAA5	A5 verticale	15
EUVESAA4	A4 verticale	18
EUVESAA3	A3 verticale	35
EUVESAA57	B2 50x70 verticale	100
EUVESAA710	B1 70x100 verticale	145
EUVESAA2	A2 42x59,4 verticale	75
EUVESAA1	A1 59,4x84,1 verticale	125
EUVESAA0	A0 84,1x118,9 verticale	280
EUVESAA5HO	A5 orizzontale	15
EUVESAA4HO	A4 orizzontale	18
EUVESAA3HO	A3 orizzontale	35
EUVESAA57HO	B2 50x70 orizzontale	90
EUVESAA710HO	B1 70x100 orizzontale	280
EUVESAA2HO	A2 59,4x42 orizzontale	75
EUVESAA1HO	A1 84,1x59,4 orizzontale	144
EUVESAA0HO	A0 118,9x84,1 orizzontale	280

SCHEDA TECNICA VELA SEMPLICE CON TESTATA E FORI

Codice art.	Formato tasca	L.P.
EUVELSEA5TF	A5 verticale	13
EUVELSEA4TF	A4 verticale	15
EUVELSEA3TF	A3 verticale	28
EUVELSE57TF	B2 50x70 verticale	75
EUVELSE710TF	B1 70x100 verticale	112
EUVELSEA5HOTF	A5 orizzontale	13
EUVELSEA4HOTF	A4 orizzontale	16
EUVELSEA3HOTF	A3 orizzontale	28
EUVELSE57HOTF	B2 50x70 orizzontale	75



VELA SEMPLICE



VELA SAGOMATA



VELA SEMPLICE CON TESTATA E FORI

SISTEMI DI FISSAGGIO CON TIRANTI

Sistemi di fissaggio composti da tiranti snodati, cavo in acciaio e pinze laterali sia singole che doppie per il sostegno di poster acrilici a muro. Disponibili in argento satinato e cromo lucido.

Suspension fixing system for plates composed of articulated tie rod, steel wire and lateral either single and double grippers for acrylic poster support. Available in frost argent and gloss chrome.

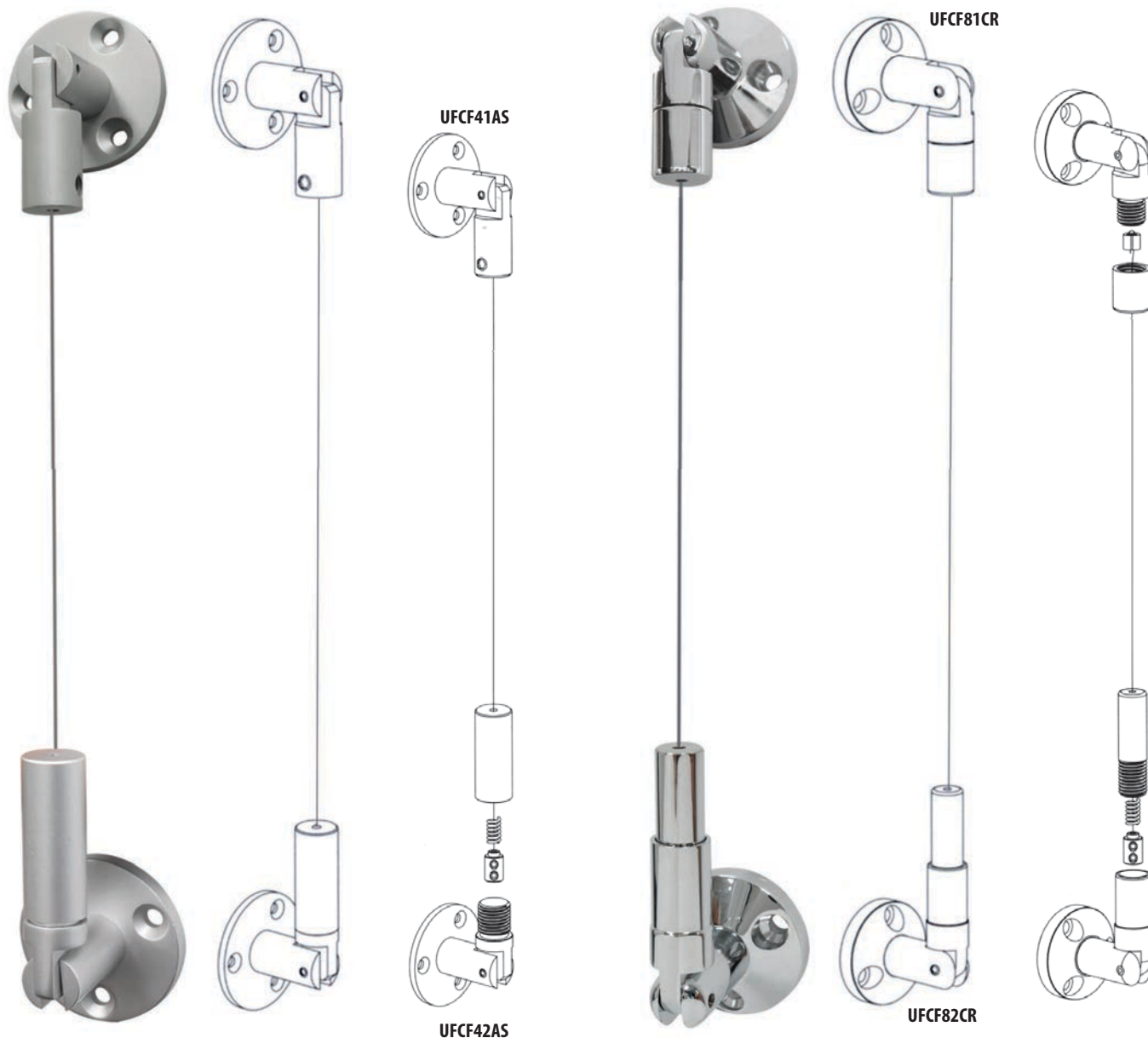

SCHEDA TECNICA

Codice art.	Descrizione	L.P.
UFCF41AS	Tirante snodato fisso argento satinato	20,00
UFCF42AS	Tirante snodato regolabile argento satinato	22,00

SCHEDA TECNICA

Codice art.	Descrizione	L.P.
UFCF81CR	Tirante snodato fisso cromo lucido	22,00
UFCF82CR	Tirante snodato regolabile cromo lucido	24,00

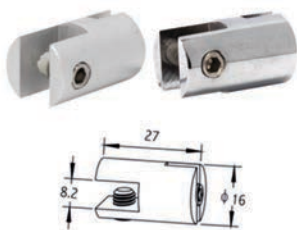

SCHEDA TECNICA

Codice art.	Descrizione	L.P.
UFCVSAAS	Pinza laterale argento satinato	5,00
UFCVSACR	Pinza laterale cromo lucido	7,60



SCHEDA TECNICA

Codice art.	Descrizione	L.P.
UFCVDAS	Pinza doppia argento satinato	6,90
UFCVDCR	Pinza doppia cromo lucido	9,00



SCHEDA TECNICA

Codice art.	Descrizione	L.P.
FVCAV015	Cavo acciaio \emptyset mm 1,5 mt/l	1,20
UFFIS015	Fissacavo ottone	2,00
UFSTRI15	Stringicavo alluminio	1,00
UFSF15	Sfera stringicavo	4,20

SISTEMI DI FISSAGGIO ACCIAIO E ELITE

Kit composto da tiranti cielo/terra e cavi in acciaio per l'esposizione di poster all'interno di apposite tasche, sia a parete che a soffitto; pinze laterali o doppie non incluse nel kit. Disponibili in acciaio, alluminio ed ottone.

Kit consisting of sky / earth tie rods and steel cables for displaying posters inside special pockets, both on the wall and on the ceiling; lateral or double grippers not included in the kit. Available in steel, aluminum and brass.

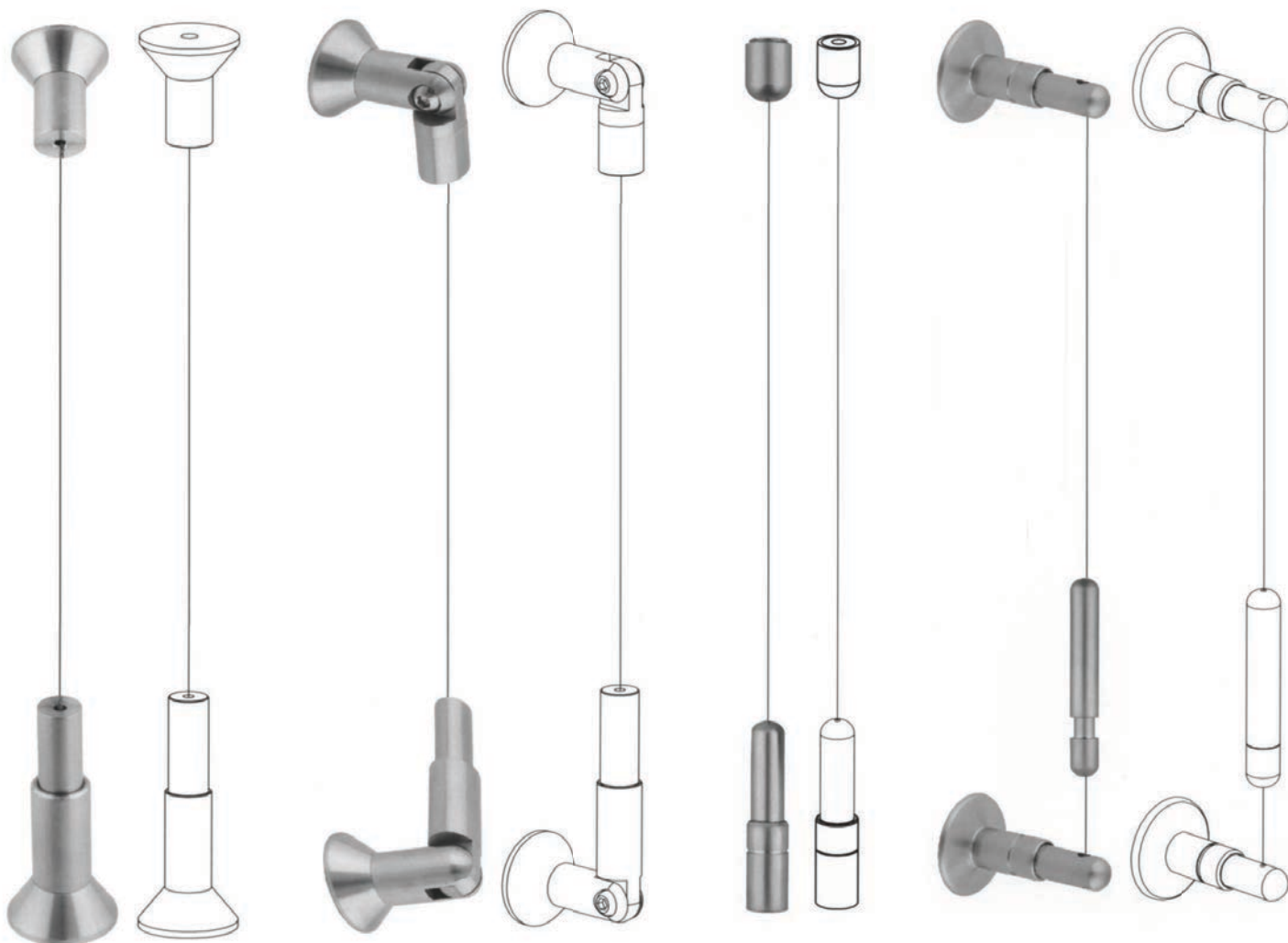

TIRANTI CIELO TERRA

Codice art.	Descrizione	L.P.
UFSF01AC	Kit tiranti acciaio + 4 mt di cavo	33,00

TIRANTI DA PARETE

Codice art.	Descrizione	L.P.
UFSF02AC	Kit tiranti acciaio + 3 mt di cavo	54,00

TIRANTI CIELO TERRA

Codice art.	Descrizione	L.P.
UFAP01	Kit tiranti alluminio + 4 mt di cavo acciaio	22,00
UFBF01	Kit tiranti ottone + 4 mt di cavo acciaio	30,00

TIRANTI DA PARETE

Codice art.	Descrizione	L.P.
UFAP02	Kit tiranti alluminio + 3 mt di cavo acciaio	44,00
UFBF02	Kit tiranti ottone + 3 mt di cavo acciaio	60,00

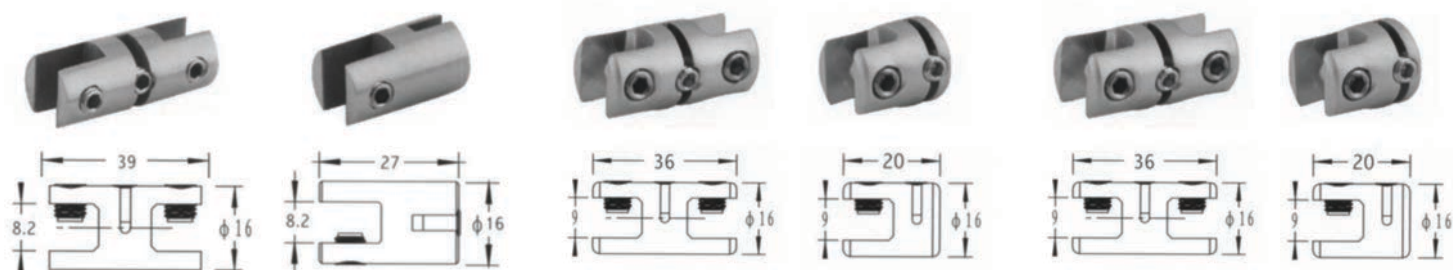

SERIE IN ACCIAIO SILVER SATIN

Codice art.	Descrizione	L.P.
UFSCS	Pinza laterale acciaio	8,70
UFSCD	Pinza doppia acciaio	11,00

SERIE IN ALLUMINIO SILVER SATIN

Codice art.	Descrizione	L.P.
UFACS	Pinza laterale argento sat.	5,00
UFACD	Pinza doppia argento sat.	6,50

SERIE IN OTTONE SILVER SATIN

Codice art.	Descrizione	L.P.
UFBCS	Pinza laterale argento sat.	7,00
UFBCD	Pinza doppia argento sat.	8,60

SISTEMI DI FISSAGGIO RIGIDO

Soluzione espositiva per l'affissione a parete di targhe, pannelli o tasche porta messaggi. Il sistema è composto da fissaggi a parete, barra a sezione circolare lunghezza massima mt. 2 e pinze scorrevoli; tutte le unità scorrevoli si bloccano mediante serraggio delle brugole a scomparsa. Disponibili in versione cromo lucido o argento satinato. Pessore max mm. 6

Exhibition solution for fixing plates on the wall, panels or pocket messages. Kit consisting of fixing on the wall, circular section rod maximum length mt. 2 and sliding clamps; all the sliding units are fixed by tightening retractable allen. Available in polished chrome or satin silver version. Maximum thickness mm. 6

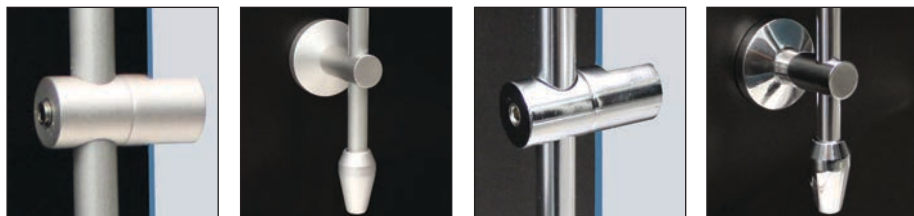

SCHEDA TECNICA SISTEMI FISSAGGIO ALLUMINIO SATINATO

Codice art.	Descrizione	L.P. cad.
UFRF01AS	Sostegno a parete singolo argento satinato	11,00
UFRVSAS	Pinza laterale singola argento satinato	6,00
PPTU1020AS	Barra tonda diam mm.10 argento satinato, mt 2	30,00
UFRF0103ST	Puntale argento satinato (optional)	5,00

SCHEDA TECNICA SISTEMI FISSAGGIO CROMO LUCIDO

Codice art.	Descrizione	L.P. cad.
UFRF01CR	Sostegno a parete singolo cromo lucido	12,00
UFRV01CR	Pinza laterale singola cromo lucido	7,00
PPTU1020CR	Barra tonda diam. mm. 10 cromo lucido mt 2	26,00
UFRF0103CR	Puntale cromo lucido (optional)	5,50



US STANDING LIGHT

Struttura autoportante realizzata in alluminio anodizzato silver, con tasche realizzate in Perspex trasparente sorrette da un sistema di cavi e tiranti in acciaio. Tasche di formato A4 verticale/orizzontale doppie o triple, la composizione all'interno della struttura potrà essere a piacimento. Di seguito riportiamo alcune dimensioni standard, a richiesta è possibile realizzare altre dimensioni e composizioni. Disponibile anche con profilo rettangolare.

Self-supporting structure made of silver anodized aluminum, with pockets made of transparent Perspex supported by a system of cables and steel rods. Double or triple vertical/horizontal A4 size pockets, the composition within the structure can be as desired.

Here are some standard dimensions, on request it is possible to make other dimensions and compositions. Also available with rectangular profile.

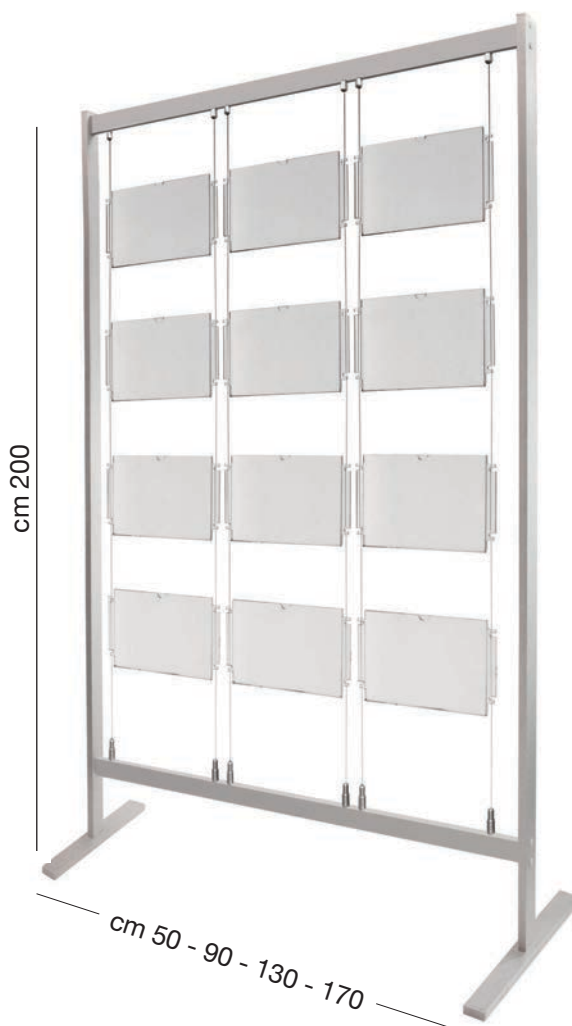

SCHEDA TECNICA STANDING LIGHT A4 ORIZZONTALI CON PROFILO CM 5

Codice art.	Dim. struttura cm.	F.to tasche	N. tasche A4	L.P.
EUUSSLA404	50x200	A4 orizzontale	4	350
EUUSSLA408	90x200	A4 orizzontale	8	440
EUUSSLA4012	130x200	A4 orizzontale	12	530
EUUSSLA4016	170x200	A4 orizzontale	16	620

**NOSTRA PRODUZIONE
ALTRE VARIANTI E MISURE SU RICHIESTA**

US STANDING

Struttura autoportante realizzata in alluminio anodizzato silver. Questo espositore consente di esporre più messaggi grazie a delle tasche realizzate in Perspex trasparente, sorrette da un sistema di cavi in acciaio tensionati. Le tasche, in formato A4, possono essere doppie o triple e la composizione, all'interno della struttura, potrà essere a piacere. Di seguito riportiamo alcune dimensioni standard, a richiesta, è possibile realizzare altre dimensioni e composizioni. Disponibile anche con profilo rettangolare.

Self-standing structure realized with silver anodized aluminum. This exhibitor allows to show several messages thanks to the clear Perspex pockets, hold through a system of steel stretched wires. Pockets, size A4, can be double or triple and the composition inside the structure can be to pleasure. In the following pictures there are some standard sizes and, upon request, it is possible to realize other sizes and compositions. Available also with rectangular pole.



SCHEDA TECNICA NUOVO UNIVERS SYSTEM A4 VERTICALI CON PROFILO RETTANGOLARE CM. 7,5

Codice art.	Dimensione struttura cm.	Formato tasche	N. pannelli	Tipologia Tasche	N. tasche A4	L.P.
EUUSSTA42A4V	60x200	A4 verticale	4	2 x A4	8	528
EUUSSTA82A4V	113x200	A4 verticale	8	2 x A4	16	870
EUUSSTA122A4V	166x200	A4 verticale	12	2 x A4	24	1.176
EUUSSTA43A4V	83x200	A4 verticale	4	3 x A4	12	672
EUUSSTA83A4V	159x200	A4 verticale	8	3 x A4	24	1.092

SCHEDA TECNICA NUOVO UNIVERS SYSTEM A4 ORIZZONTALI CON PROFILO RETTANGOLARE CM. 7,5

Codice art.	Dimensione struttura cm.	Formato tasche	N. pannelli	Tipologia Tasche	N. tasche A4	L.P.
EUUSSTA42A4O	78x200	A4 orizzontale	4	2 x A4	8	552
EUUSSTA82A4O	149x200	A4 orizzontale	8	2 x A4	16	823
EUUSSTA43A4O	110x200	A4 orizzontale	4	3 x A4	12	645
EUUSSTA83A4O	213x200	A4 orizzontale	8	3 x A4	24	984

**NOSTRA PRODUZIONE
ALTRE VARIANTI E MISURE SU RICHIESTA**

SISTEMI DI FISSAGGIO QUADRI

Elegante serie di profili, cavi e ganci in alluminio e acciaio per il fissaggio di cornici e quadri all'interno di spazi espositivi.

Smart solution made of steel and aluminum profiles, wires and hooks to fix frames and pictures in exhibiting spaces.



PROFILI

SCHEDA TECNICA PROFILO FISSAGGIO A MURO T101

Codice art.	Descrizione	Lunghezza cm.	Finitura	Portata massima kg	L.P.
UFT101	Profilo alluminio	200	Alluminio anodizzato	50	40

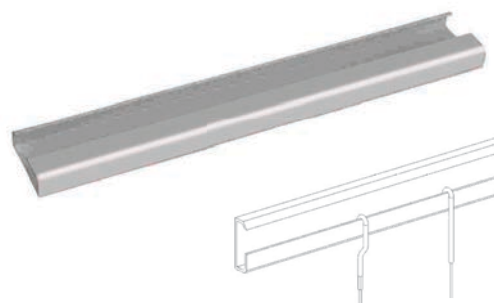
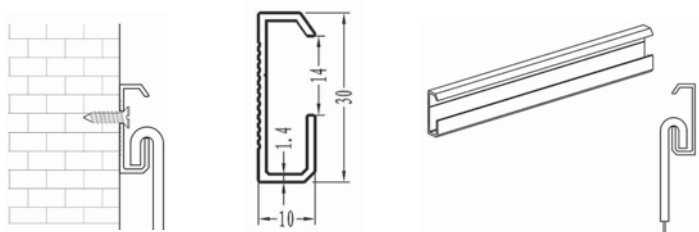

SCHEDA TECNICA PROFILO FISSAGGIO DA SOFFITTO T102

Codice art.	Descrizione	Lunghezza cm.	Finitura	Portata massima kg	L.P.
UFT102	Profilo alluminio	200	Alluminio anodizzato	50	56

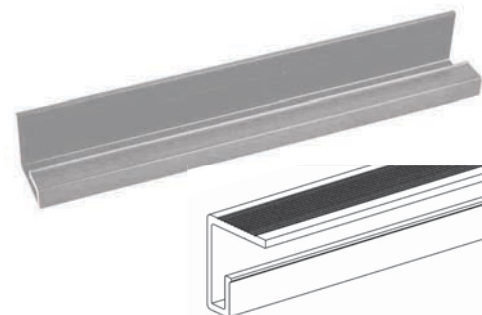
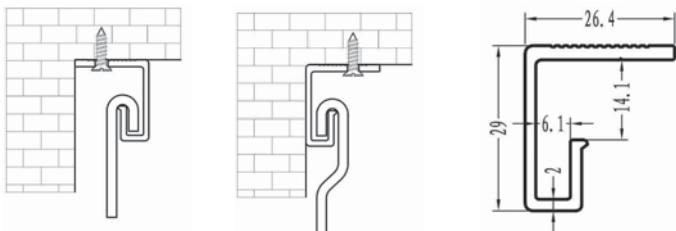

Montaggio nascosto

Montaggio a vista

CAVI

SCHEDA TECNICA CAVO ACCIAIO C004

Codice art.	Descrizione	Lunghezza cm.	Portata massima kg	L.P.
UFC004S300CM	Cavo acciaio inossidabile	300	20	5

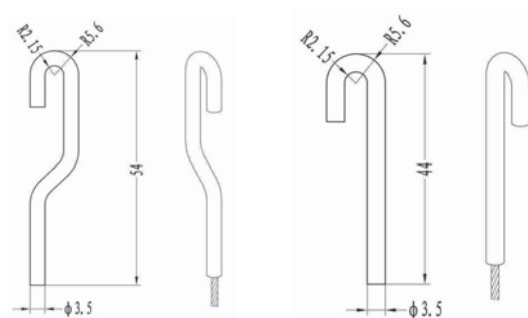

UFC004S300CM

SCHEDA TECNICA CAVO ACCIAIO C005

Codice art.	Descrizione	Lunghezza cm.	Portata massima kg	L.P.
UFC005S300CM	Cavo acciaio inossidabile	300	20	5

GANCI



SCHEDA TECNICA GANCIO HK-0001

Codice art.	Descrizione	Portata max Kg	L.P.
UFHK0001	Gancio in acciaio per cavo max \varnothing mm. 2	15	6

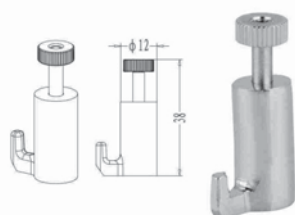

SCHEDA TECNICA GANCIO HK-0007

Codice art.	Descrizione	Portata max Kg	L.P.
UFHK0007	Gancio in acciaio per cavo max \varnothing mm. 2	15	8

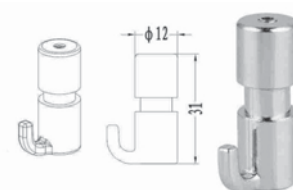

SCHEDA TECNICA GANCIO HK0007A

Codice art.	Descrizione	Portata max Kg	L.P.
UFHK0007A	Gancio in acciaio per cavo max \varnothing mm. 2	15	8



BANDIERE

- FLYING BANNER KIT
- FLYING BASE
- ACCESSORI FLYING BANNER KIT
- SPINNER FLAG
- WIND FLAG
- NEW FLAG
- BANNER FLAG
- TRIPOLE
- GIGAFLAG
- BORDER, CORNER, ANGLE FLAG
- BANNER STAND & MAXI

FLYING BANNER KIT

Struttura a bandiera da pavimento, composta da base incrociata in metallo e asta verticale in alluminio con innesti a baionetta ed ultimo segmento in fibra di plastica, il tutto zavorrabile con la ciambella in dotazione. Disponibile in sei tipologie diverse, ha la sacca di trasporto compresa nel prezzo.

Structure flag floor, consisting of a base metal and cross-vertical rod aluminum with bayonet fitting and last segment of plastic fiber, all supplied with the ring-shaped object provided. Available in six different types, it has the transport bag included.

SCHEDA TECNICA

Codice art.	Lunghezza asta cm.	Modello	Sacca cm.	Peso Kg	L.P.
AIFLYBAS	260	S	20x97	5	55
AIFLYBASM	350	SM	20x97	5	60
AIFLYBAM	400	M	20x120	5,2	65
AIFLYBAML	450	ML	20x120	5,2	70
AIFLYBAL	500	L	20x120	5,4	75
AIFLYBAXL	550	XL	20x120	5,4	80

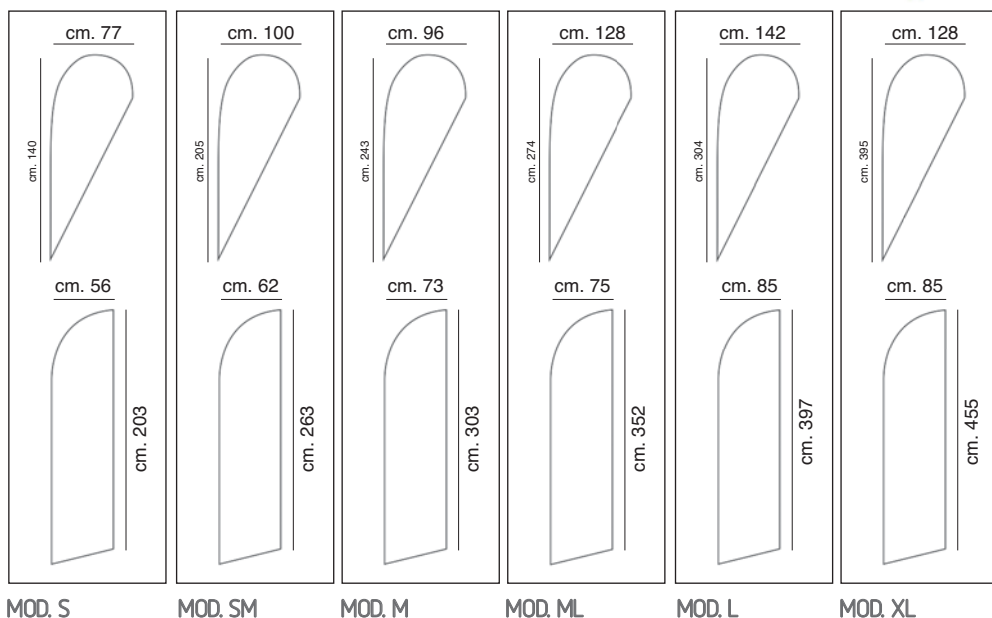

FLYING BASE

Portabandiera composto da asta telescopica in fibra acrilica e base piatta in metallo da pavimento, con possibilità di aggiungere la zavorra per una maggiore stabilità.

Flag bearer made up telescopic rod made of acrylic fiber and a flat metal base from the floor with the possibility of adding the ballast for greater stability.

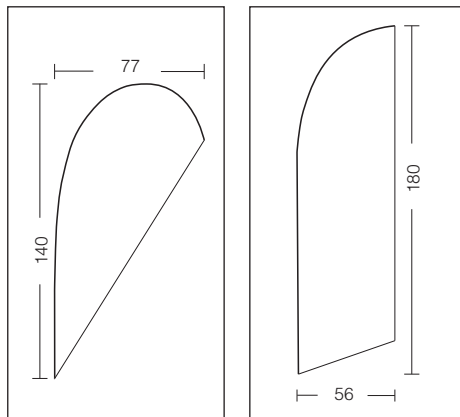

SCHEDA TECNICA

Codice art.	Asta cm.	Sacca cm.	Base cm.	Peso Kg	L.P.
DWFLYBASE	240	10x20x130	30x21	2,5	52



ACCESSORI FLYING BANNER KIT

SCHEDA TECNICA MOD. S

Codice art.	Descrizione	Asta cm.	L.P.
AIASTAS	Asta Flying banner mod. S	260	23

SCHEDA TECNICA MOD. SM

Codice art.	Descrizione	Asta cm.	L.P.
AIASTASM	Asta Flying banner mod. SM	350	26

SCHEDA TECNICA MOD. M

Codice art.	Descrizione	Asta cm.	L.P.
AIASTAM	Asta Flying banner mod. M	400	30

SCHEDA TECNICA MOD. ML

Codice art.	Descrizione	Asta cm.	L.P.
AIASTAML	Asta Flying banner mod. ML	450	32

SCHEDA TECNICA MOD. L

Codice art.	Descrizione	Asta cm.	L.P.
AIASTAL	Asta Flying banner mod. L	500	36

SCHEDA TECNICA MOD. XL

Codice art.	Descrizione	Asta cm.	L.P.
AIASTAXL	Asta Flying banner mod. XL	550	40

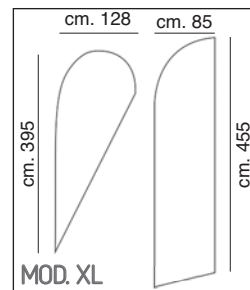
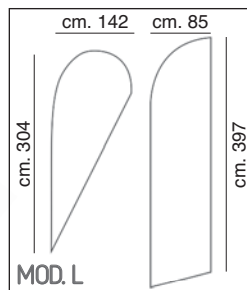
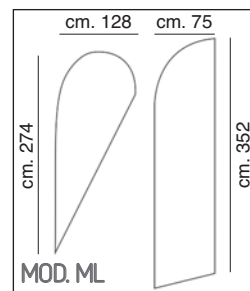
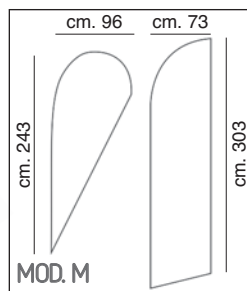
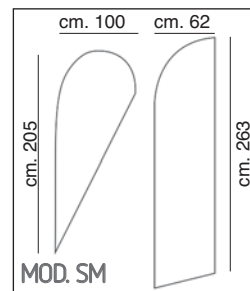
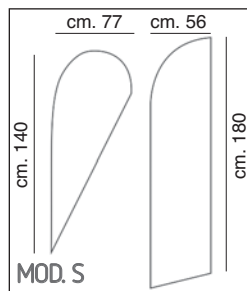

SCHEDA TECNICA

Codice art.	Descrizione	Misura cm.	L.P.
AIFLYBAX	Base incrociata Flying Banner mod. S-SM-M-ML-L-XL	68x83	24

SCHEDA TECNICA

Codice art.	Descrizione	L.P.
DWFLYZAV	Zavorra Flying banner mod. S-SM-M-ML-L-XL	10

SCHEDA TECNICA

Codice art.	Descrizione	Misura cm.	L.P.
DWFLYSAC	Sacca Flying Banner mod. S-SM-M-ML-L-XL	120x20	12

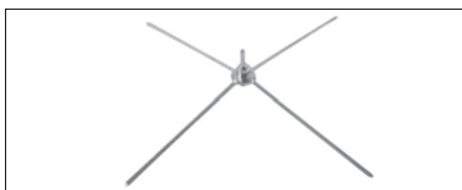

SCHEDA TECNICA

Cod.art.	Descr.	Peso Kg	L.P.
DWFLYB1	Base incrociata in metallo mt. 1x1	3	84

SCHEDA TECNICA

Cod. art.	Descr.	Mis. cm.	Peso Kg	L.P.
NCFLYFB8A44	Base piatta metallo	40x40	8	100
NCFLYFB8A55	Base piatta metallo	50x50	11	140

SCHEDA TECNICA

Codice art.	Descr.	Mis. cm.	L.P.
DWFLYBA3	Base a croce con contenitore riempibile	73x73	94

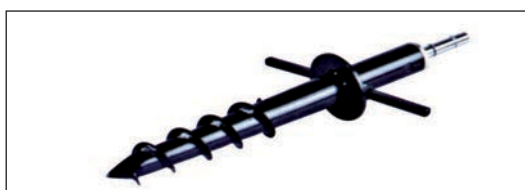

SCHEDA TECNICA

Codice art.	Descrizione	L.P.
DWFLYBA4	Base a forcella	56

SCHEDA TECNICA

Codice art.	Descrizione	Profondità cm.	L.P.
DWFLYPER	Perno a vite per sabbia	31	80

SCHEDA TECNICA

Codice art.	Descrizione	L.P.
AIFLYPIC	Picchetto per terreno	22

SPINNER FLAG E WIND FLAG

SPINNER FLAG

Struttura per bandiera in tubolare di alluminio verniciato nero ad innesto; l'ultimo segmento in fibra di vetro garantisce la flessibilità corretta per la curvatura superiore. È disponibile con sacca in tessuto per riporre le aste e la grafica. La base, a scelta, è fornita separata, dimensioni cm 50x48x12.

Structure for flag with black painted aluminum rod plus insert. The upper corner flexibility is guaranteed by the glass fiber. Supplied with a carrying bag to set to rights the rods and graphic too. The base is supplied separate, size cm 50x48x12.

WIND FLAG

Struttura per bandiera in tubolare di alluminio verniciato nero, diam. 28 mm., ad innesto con curva fissa. È disponibile con sacca in tessuto per riporre le aste e la grafica. La base, a scelta, è fornita separata, dimensioni cm 50x48x12. Disponibile in tre formati di grafica, cm. 60x155, cm. 85x265 e cm. 85x375.

Structure for flag with black painted aluminum pole, 28mm. diameter, insert with unmovable corner. Supplied with carrying bag to set to rights the rods and graphic too. The base is supplied separate, size cm 50x48x12. Available sizes 60x155 cm; 85x265 cm; 85x375 cm.

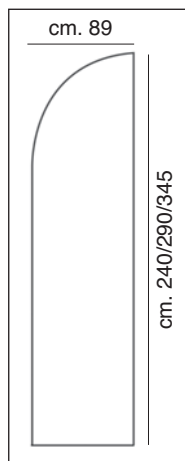

cm 280/330/385



cm 230/335/445

cm 70

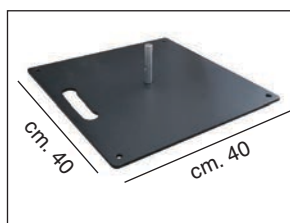
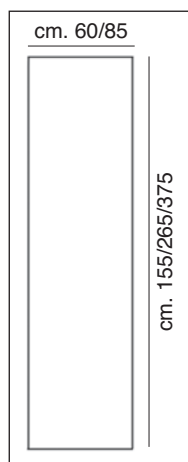

BASE PIATTA



BASE RIEMPIBILE
capienza 19lt.

ATTENZIONE!
base non compresa,
specificare sempre la
versione desiderata

cm 40

SCHEDA TECNICA SPINNER FLAG

Codice art.	Descrizione	Dim. grafica cm.	L.P.
DWSPIN240	Kit aste spinner flag + sacca cm. 89x280	89x240	46
DWSPIN290	Kit aste spinner flag + sacca cm. 89x330	89x290	52
DWSPIN345	Kit aste spinner flag + sacca cm. 89x385	89x345	58
DWBASE13	Base riempibile in plastica		58
NCFLYFB8A44	Base piatta in metallo cm. 40x40		100

SCHEDA TECNICA WIND FLAG

Codice art.	Descrizione	Dim. grafica cm.	L.P.
DWIND6015	Kit aste wind flag + sacca	60x155	48
DWIND8526	Kit aste wind flag + sacca	85x265	58
DWIND8537	Kit aste wind flag + sacca	85x375	70
DWBASE13	Base riempibile in plastica		58
NCFLYFB8A44	Base piatta in metallo cm. 40x40		100

NEW FLAG E BANNER FLAG

NEW FLAG

Struttura per bandiera in tubolare di alluminio verniciato nero, con base riempibile in plastica dimensioni cm 50x48x12. Steli fissi, per comporre una grafica di cm.80x240.

*Structure for flag with black painted aluminum pole and refillable plastic base, size cm 50x48x12.
Permanent rod to make the graphic, which is 80x240cm size.*

BANNER FLAG

Struttura componibile porta stendardo per uso interno ed esterno, composta da un'asta verticale da mt.3 e una orizzontale in alluminio anodizzato da cm. 70, con base incrociata; grafica dimensioni cm 70x260, sacca per il trasporto e zavorra riempibile incluse nel prezzo.

The door pennant combinable structure for indoor and outdoor use, composed of a vertical rod mt. 3 high and an horizontal rod in anodized aluminum cm. 70 long, with cross base; graphic dimensions cm. 70x260, carrying bag and fillable ballast included in the price.



BASE RIEMPIBILE
capienza 19lt.

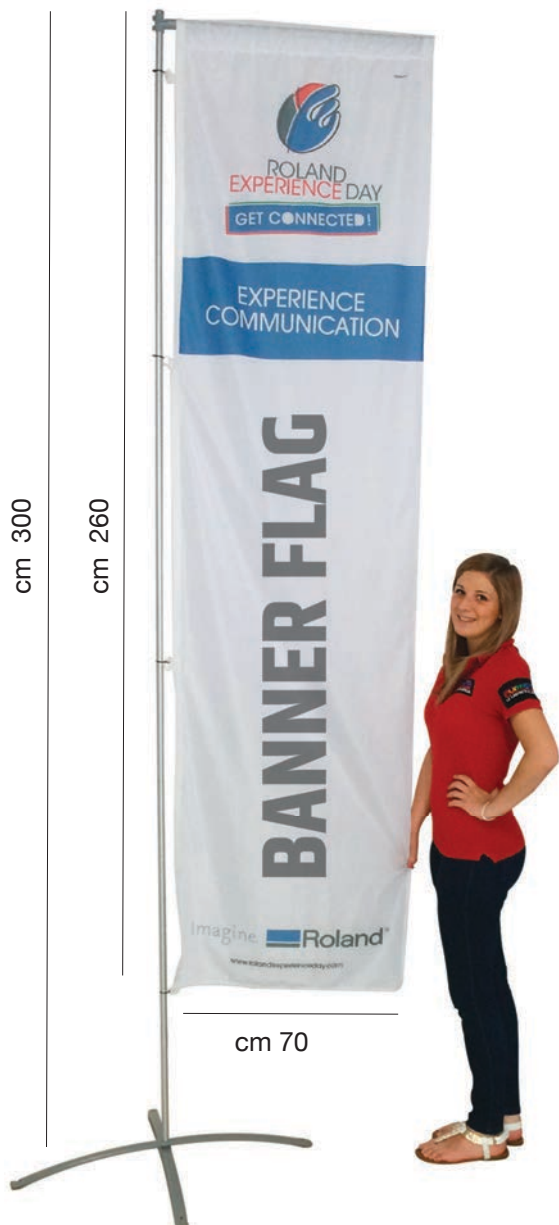

SCHEDA TECNICA NEW FLAG

Codice art.	Descrizione	Dim. grafica cm.	Peso kg.	L.P.
DWNFLAG	Kit new flag + base	80x240	3,3	110

SCHEDA TECNICA BANNER FLAG

Codice art.	Banner cm.	Sacca cm.	Misura base cm.	Peso Kg.	L.P.
DWBAFLAG	70x260	41x29x107	82x68	4,7	92

GIGAFLAG E TRIPOLE

GIGAFLAG

Struttura componibile per stendardo o bandiera, sia da interno che da esterno; l'asta verticale è telescopica ed ha un'altezza massima di mt 5,4, mentre quella orizzontale è fissa. Banner dimensioni cm 300/400x110, base cava riempibile dim. cm. 80x80, (capienza 50 lt.) e sacca inclusa nel prezzo.

Combinable structure for banner or flag, both indoor and outdoor; the vertical rod is telescopic and has a maximum height of 5.4 meters, while the horizontal is fixed. Banner size 300/400x110 cm, hollow base size 80x80 cm., (capacity 50 lt.) can be filled and bag included in the price.



cm 300/400

TRIPOLE

Struttura componibile per bandiera o stendardo, sia per esterni che per interni, asta verticale in alluminio telescopica, base cava riempibile diametro cm. 70 (capienza 30 lt.). Altezza totale c.ca mt. 4, grafica cm. 80x280.

Combinable structure for the flag or banner, for both outdoor and indoor, telescopic vertical aluminum rod, hollow base refillable diameter cm. 70 (capacity 30 lt.), total height about mt. 4, graphics cm. 80x280.



cm 260

cm 400

cm 80

cm 110

altezza asta max cm 540

SCHEDA TECNICA GIGA FLAG

Codice art.	Grafica cm.	Altezza cm.	Sacca telaio cm.	Sacca base cm.	Peso Kg.	L.P.
DWGIGAMO	110x300/400	540	162x13x15	81x42x43	16	340

SCHEDA TECNICA TRIPOLE

Codice art.	Grafica cm.	Altezza cm.	Sacca telaio cm.	Sacca base cm.	Peso Kg.	L.P.
DWTRIPOLE	400	80x280	14x16x160	30x69x69	11	280

BORDER, CORNER, ANGLE FLAG

BORDER FLAG

Struttura adatta per l'esposizione di standardi su palo o a parete; il kit comprende due aste di lunghezza cm.90, serie di fascette per il fissaggio a palo; questo kit, altamente resistente e durevole, presenta 2 molle adatte a scaricare l'energia del vento. Questa struttura può contenere un banner di larghezza massima di cm.90.

Structure suitable to exposure banner on the pole or on the wall. This kit included 2 rods, each 90cm high and plenty of bands to fix on the pole; This kit is durable and resistant, and it's able to let off the wind's power.



BORDER FLAG



SCHEDA TECNICA BORDER FLAG

Codice art.	Altezza cm.	L.P.
UFBORFLAG	Kit Border Flag largh. cm.90	240

CORNER FLAG

Struttura adatta per l'esposizione di standardi su palo o a parete; il kit comprende due aste di lunghezza cm.60, serie di fascette per il fissaggio a palo; prodotto entry level, adatto in luoghi non soggetti a forte vento e condizioni climatiche estreme.

Questa struttura può contenere un banner di larghezza massima di cm.60.

Structure suitable to exposure banner on the pole or on the wall. This kit included 2 rods, each 60cm high and plenty of bands to fix on the pole; This product entry level is not suitable for a windy areas and bad climate conditions. This structure is able to hold a banner which must be 60cm long maximum.



CORNER FLAG



SCHEDA TECNICA CORNER FLAG

Codice art.	Altezza cm.	L.P.
UFCORFLAG	Kit Corner Flag largh. cm.60	130

ANGLE FLAG

Struttura adatta per l'esposizione di standardi su palo o a parete; il kit comprende 1 sola asta, inclinata verso l'alto, di lunghezza cm.60, serie di fascette per il fissaggio a palo; prodotto entry level, adatto in luoghi non soggetti a forte vento e condizioni climatiche estreme. Questa struttura può contenere un banner di larghezza massima di cm.60.

Structure suitable to exposure banner on the pole or on the wall. This kit included 1 rod, tilted upwards, each 60cm high and plenty of bands to fix on the pole; This product entry level is not suitable for a windy areas and bad climate conditions.

This structure is able to hold a banner which must be 60cm long maximum.



ANGLE FLAG



SCHEDA TECNICA ANGLE FLAG

Codice art.	Altezza cm.	L.P.
UFANGFLAG	Kit Angle Flag largh. cm.60	65

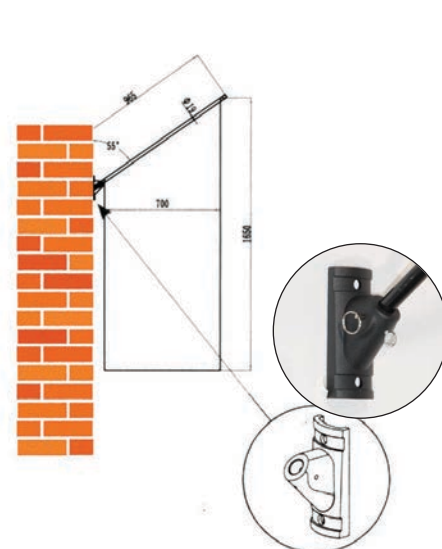
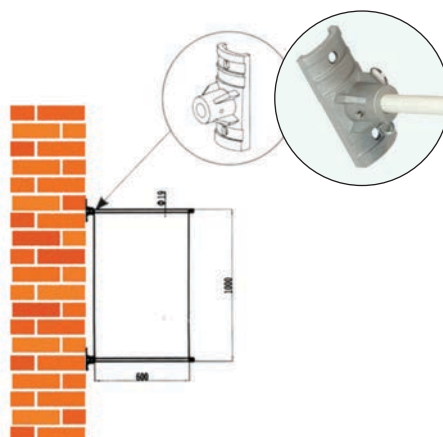
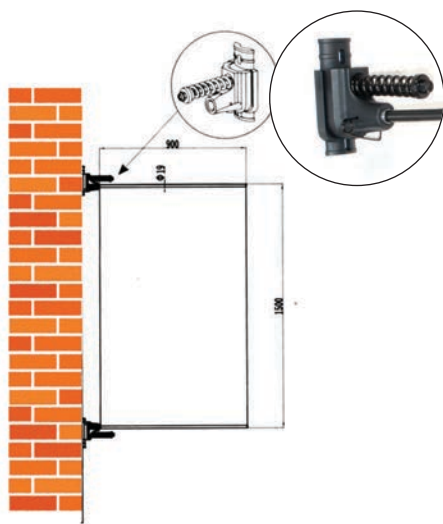

BANNER STAND & MAXI

Strutture autoportanti bifacciali composte da barre in alluminio e basi cave riempibili; il Banner Stand permette il fissaggio di due banner dimensioni cm 240x245, mentre la versione Maxi sorregge un banner da cm 570x240. Le sacche per il trasporto sono incluse nella dotazione.

Double-sided self-supporting structures made from aluminum bars and hollow fillable bases; Banner Stand allows the attachment of two banner sizes 240x245 cm, while the Maxi version holds up a banner 570x240 cm. The bags for transportation are included in the equipment.

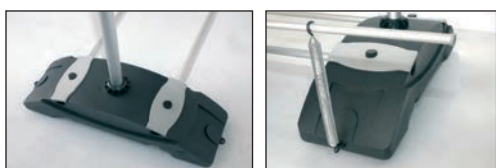

SCHEDA TECNICA

Codice art.	Banner cm.	Sacca telaio cm.	Sacca base cm.	Peso Kg.	L.P.
DWBASTE	240x245	172x13x15	85x30x51	19	400
DWBASTMX	570x240	172x15x17	85x30x47	39	800



DESK, BANCHI E PORTAPANNELLI

- ALUXBANCO PLUS
- ALUXBANCO PLUS BIANCO
- ALUXBANCO PROTECTION
- NEW PEOMOSTAND
- PROMOLUNA
- PROMODESK
- POP DESK
- POP ARCO
- US DESK
- ONDATABLE
- ECODESK
- INVISIBILE QUADRO
- PIEDISTALLO TONDO
- PIEDISTALLO ELLISSE
- MAXI PIEDE
- NEW EUROWING
- EUROPIEDE
- BASE HARD PVC-HD
- PORTAPANNELLI PERSPEX
- BASE PLAST

ALUXBANCO PLUS

Desk con telaio in alluminio anodizzato silver, pannelli in Pvc bianco spessore mm. 5 fissati all'esterno del profilo e pianale in Perspex nero. Disponibile in 4 misure standard, optional la sacca per il trasporto ed il ripiano interno.

Desk with silver anodized aluminum frame, white Pvc panel thickness mm. 5 fixed to the outside of the profile and black Perspex top. Available in 4 standard sizes, carry bag and interior shelf optional.

DESK, BANCHI E PORTAPANNELLI

196

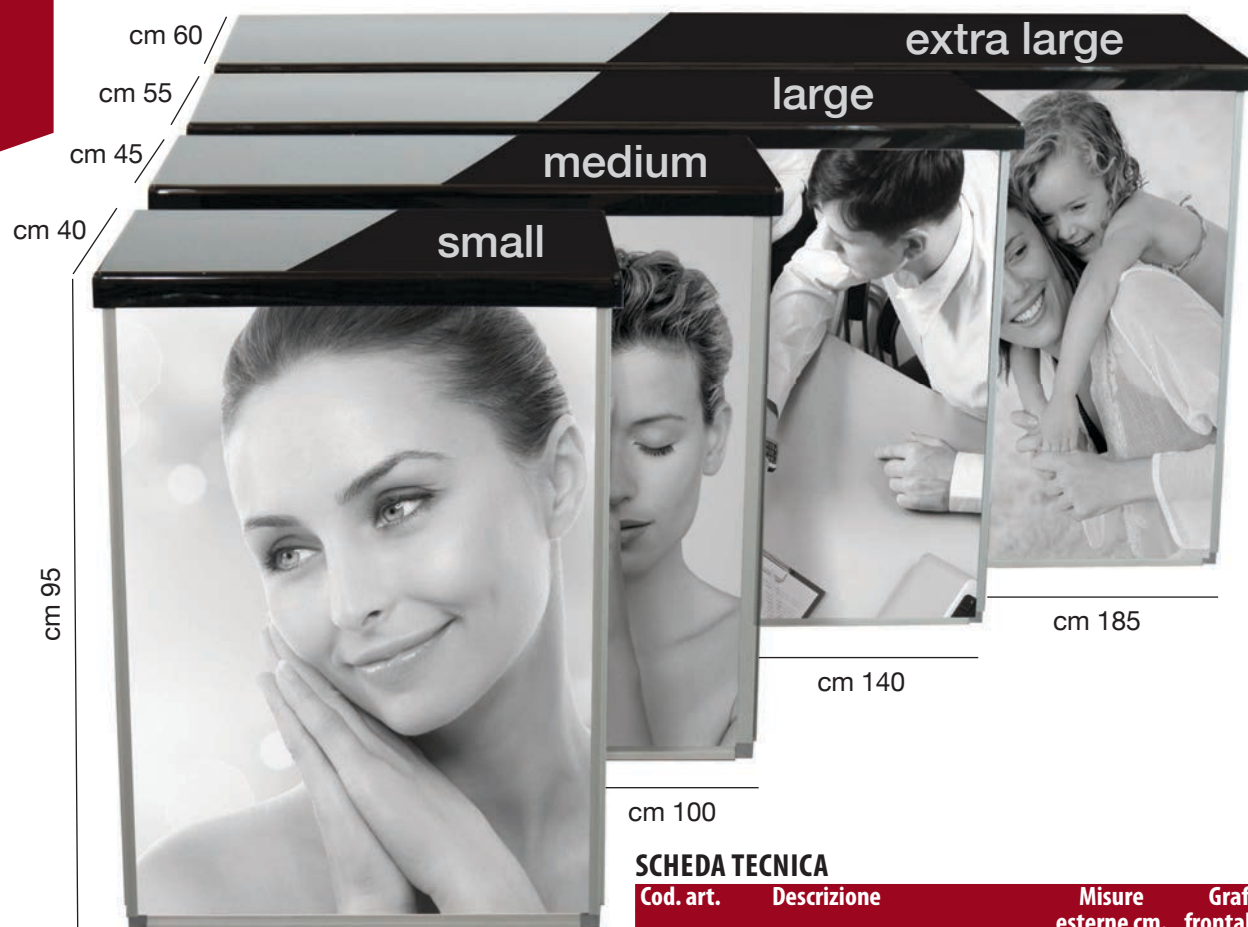

cm 65

SCHEDA TECNICA

Cod. art.	Descrizione	Misure esterne cm.	Grafica frontale cm.	Grafica laterale cm.	L.P.
EVALUBASNE	Aluxbanco Plus Small piano nero	65x95x40	63x94	94x35,5	336
EVALUBAMNE	Aluxbanco Plus Medium piano nero	100x95x45	100x94	94x40,5	420
EVALUBALNE	Aluxbanco Plus Large piano nero	140x95x55	138x94	94x51	540
EVALUBAELNE	Aluxbanco Plus Extra Large piano nero	185x95x60	183x94	94x56,5	780
EVALUBARIP	Ripiano interno per Aluxbanco Medium				72

ALUXBANCO PLUS BIANCO

Desk con telaio in alluminio anodizzato silver, pannelli in Pvc bianco spessore mm. 5 fissati all'esterno del profilo e pianale in Perspex bianco. Disponibile in 4 misure standard, optional la sacca per il trasporto ed il ripiano interno.

Desk with silver anodized aluminum frame, white Pvc panel thickness mm. 5 fixed to the outside of the profile and white Perspex top. Available in 4 standard sizes, carry bag and interior shelf optional.



SCHEDA TECNICA

Cod. art.	Descrizione	Misure esterne cm.	Grafica frontale cm.	Grafica laterale cm.	L.P.
EUALUBASBI	Aluxbanco Plus Small piano bianco	65x95x40	63x94	94x35,5	336
EUALUBAMBI	Aluxbanco Plus Medium piano bianco	100x95x45	100x94	94x40,5	420
EUALUBALBI	Aluxbanco Plus Large piano bianco	140x95x55	138x94	94x51	540
EUALUBAELBI	Aluxbanco Plus Extra Large piano bianco	185x95x60	183x94	94x56,5	780
EUALUBARIP	Ripiano interno per Aluxbanco Medium				72

ALUXBANCO PROTECTION

Desk con telaio in alluminio anodizzato silver, pannelli in Pvc bianco spessore mm. 5 fissati all'esterno del profilo e pianale in Perspex nero con incluso schermo protettivo in Perspex dim. cm. 100x70 con biadesivo trasparente per fissaggio pre-applicato. Disponibile nella misura standard cm. 100x45 ed in altre misure su richiesta. Optional la sacca per il trasporto.

Desk with silver anodized aluminum frame, white PVC panels thickness mm. 5 fixed to the outside of the profile and floor in black Perspex with included protective screen in Perspex size cm. 100x70 with double-sided transparent adhesive for pre-applied fixing. Available in standard size cm. 100x45 and in other sizes on request. Transport bag optional.

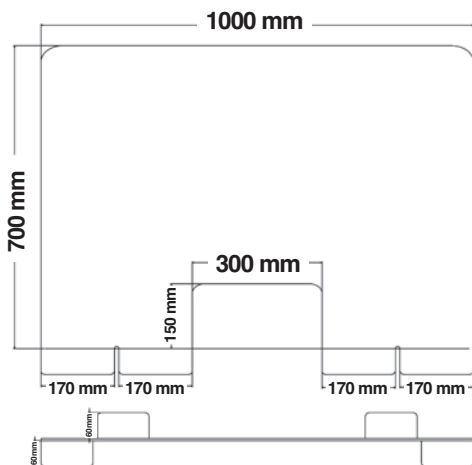

SCHEDA TECNICA

Cod. art.	Descrizione	Misure esterne cm.	Grafica frontale cm.	Grafica laterale cm.	L.P.
EUALUBPRO	New Aluxbanco con parafiatto	100x95x45	100x94	94x40,5	564

NEW PROMOSTAND

Desk autoportante in materiale plastico, con testata e base personalizzabili con grafiche. Sacca per il trasporto inclusa.

Desk-standing plastic, with headboard and base customized with graphics. Sack for the transportation included.

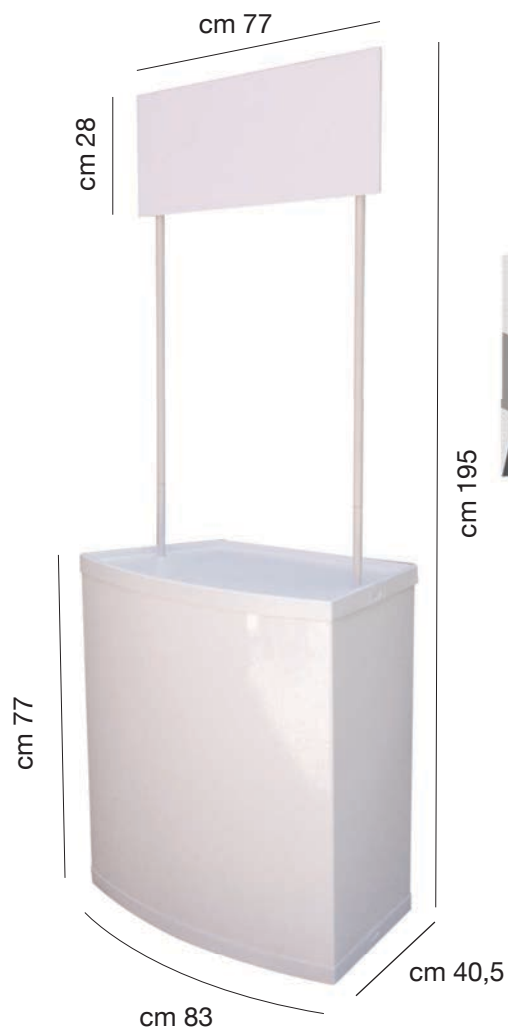

SCHEMA TECNICA

Codice art.	Descrizione	Misure cm.	Grafica frontale cm.	Grafica laterale cm.	Peso Kg.	L.P.
DWNEWPRO	New Promostand con sacca	195x83x40.5	83x77	40.5x77	9	180

PROMOLUNA

Desk autoportante in materiale plastico, con testata e base personalizzabili con grafiche. Altezza totale cm. 205, sacca per il trasporto inclusa nel prezzo.

Plastic self-supporting desk, with customizable header and base. Total height cm. 205, transport bag included with the price.



SCHEMA TECNICA

Codice art.	Grafica sup. cm.	Grafica inf. cm.	Peso Kg.	Imballo cm.	L.P.
DWPROLU	77x28	123x85	6,5	88,5x86x11	180

PROMODESK

Desk composto da top superiore ed inferiore in legno nero, e pannello grafico flessibile fissato alla struttura portante tramite velcro.

Desk composed of upper and lower top in black wood, and flexible graphical panel fixed to the supporting structure with Velcro.



cm 93
cm 42

SCHEMA TECNICA

Codice art.	Misure cm.	Grafica cm.	Peso Kg.	L.P.
DWPRODESK	82x93x42	90x172	13	250

cm 82

POP DESK

Desk con struttura tubolare a ragno in alluminio anodizzato, ripiano in legno e pannelli in banner Pvc (non incluso) da applicare al telaio tramite velcro adesivo cucito, (incluso) con grafica utile cm. 224 x 88.5. Sacche per il trasporto incluse.

Desk with tubular spider anodized aluminum, wooden shelf panels and PVC banners (not included) to be applied to the frame with velcro tape sewn (included), with graphics useful cm. 224 x 88.5 Carrying bags included.



SCHEDA TECNICA

Codice art.	Misure cm.	Grafica cm.	L.P.
DWPOPEDESK	150x92x40	224x88.5	320

cm 150

cm 40



cm 92

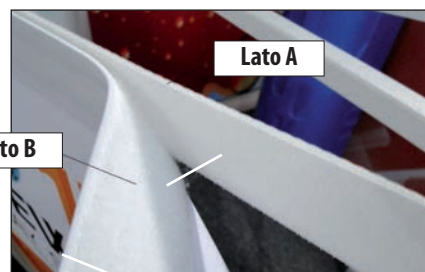

POP ARCO

Desk con struttura a ragno richiudibile, realizzata in alluminio, top in legno; il supporto per la grafica è in PVC di dimensioni cm.94,5x196,6 e si applica alla struttura mediante magnetico adesivo.

Resealable desk with spider structure, realized in aluminum with wood top; the graphic support in PVC size cm. 94,5x196,6 is fixed to the structure through magnetic adhesive.



SCHEDA TECNICA

Codice art.	Misure cm.	Grafica cm.	L.P.
DWPOPARGO	126x95x35	94,5x196,6	360



US DESK

Desk con struttura in alluminio silver, altezza cm. 90, base e ripiano in PVC espanso grigio scuro antigraffio spessore mm. 19 e pannello frontale personalizzabile in PVC espanso bianco spessore mm. 2 per la versione Standard e mm.3 per la versione XL.

Desk with aluminum silver structure, height cm. 90, base and shelf in anti-scratch PVC foam dark silver thickness mm. 19 and customizable front panel in white expanded PVC thickness mm. 2 for Standard and mm.3 for XL.

SCHEDA TECNICA

Codice art.	Descrizione	L.P.
EUUSDESK	Desk cm.98x35x90	300
EUUSDESKXXL	Desk XL cm. 148x35x90	400
SNSACCA	Sacca in tessuto XL	70



ONDATABLE

Desk con top in Pvc espanso grigio di spessore mm.10, e struttura in polionda bianco di spessore mm. 5. Disponibile in un'unica misura, sacca per il trasporto non inclusa.

Desk top with grey PVC foam thickness 10 mm, and structure in white corrugated material thickness mm. 5. Available in one size, carrying bag not included.

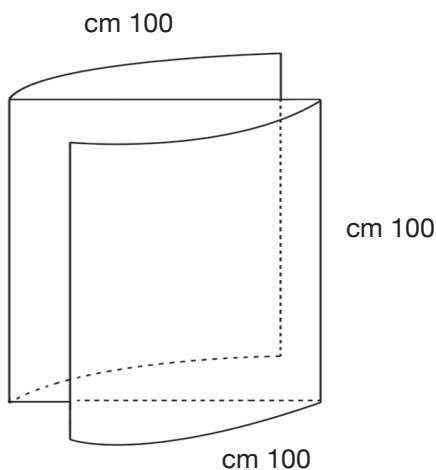

SCHEDA TECNICA

Codice art.	Descrizione	L.P.
EUOT1010	Tavolo in polionda forma ovale	173
SNSACCA	Sacca in tessuto XL	70

ECODESK

Desk in polionda bianco, spessore mm. 5, facile montaggio grazie alle pre-incisioni, stampabile in digitale o con plotter da taglio.

Desk in white corrugated material, thickness mm. 5, easy installation due to pre-incisions, printable digital or plotters.

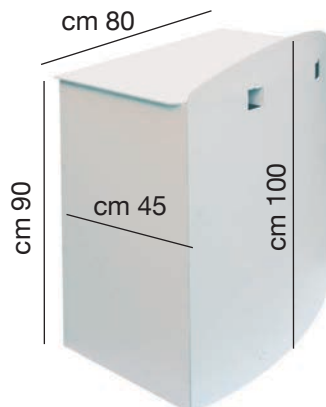

SCHEDA TECNICA

Codice art.	Descrizione	Misure cm.	Grafica frontale cm.	Grafica laterale cm.	L.P.
EUICODESK	Banco componibile in polionda bianco	80x100x45	95x85	45x85	175

INVISIBILE QUADRO

Coppia di supporti in Perspex trasparente, per pannelli leggeri (piuma, kapa, ecc.), da fissare nel mezzo tramite le apposite manopole; disponibile in sei diverse misure.

Pair of supports in transparent Perspex, for lightweight panels (feather, kapa, etc.), To be fixed in the middle through the appropriate knob; available in six different sizes.



SCHEDA TECNICA INVISIBILE SPESS. MM 5

Codice art.	Descrizione	L.P.
EUINVI40	Coppia piedistalli in Perspex cm.40 + 2 kit manopole di serraggio	84
EUINVI50	Coppia piedistalli in Perspex cm.50 + 2 kit manopole di serraggio	100
EUINVI60	Coppia piedistalli in Perspex cm.60 + 2 kit manopole di serraggio	132
EUINVI75	Coppia piedistalli in Perspex cm.75 + 2 kit manopole di serraggio	168

SCHEDA TECNICA INVISIBILE SPESS. MM 6

Codice art.	Descrizione	L.P.
EUINVI25QU	Coppia piedistalli in Perspex cm.25 + 2 kit manopole di serraggio	75
EUINVI33QU	Coppia piedistalli in Perspex cm.33 + 2 kit manopole di serraggio	88
EUINVI40QU	Coppia piedistalli in Perspex cm.40 + 2 kit manopole di serraggio	96
EUINVI50QU	Coppia piedistalli in Perspex cm.50 + 2 kit manopole di serraggio	120
EUINVI60QU	Coppia piedistalli in Perspex cm.60 + 2 kit manopole di serraggio	150
EUINVI75QU	Coppia piedistalli in Perspex cm.75 + 2 kit manopole di serraggio	190

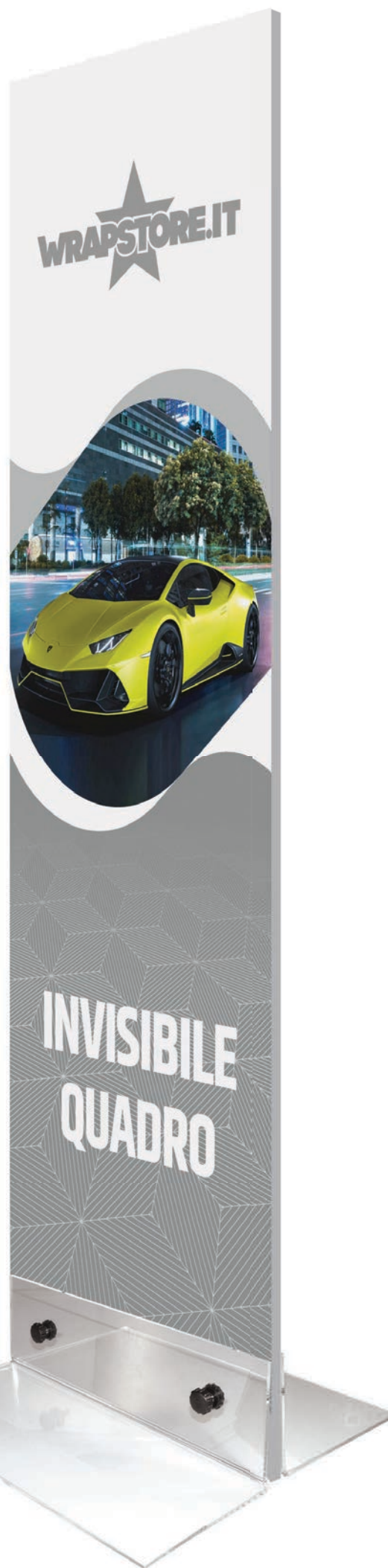

PIEDISTALLO TONDO

Base realizzata in Forex, Pvc o Perspex di forma circolare, bianca o nera, per sostenere pannelli di spessore mm. 10, 15 e 20 (kapa, piuma, ecc.). Disponibile in due diverse misure standard.

Base realized in Forex, PVC or Perspex circular in shape, white or black, to support panels of a thickness mm. 10, 15 and 20 (kapa, feath, etc.). Available in two standard sizes.

SCHEDA TECNICA PIEDISTALLO TONDO 10 MM.

Codice art.	Descrizione	L.P.
EUPITOPX1050	Tondo in Perspex trasp. diam. cm.50 montato	192
EUPITOPX1038	Tondo in Perspex trasp. diam. cm.38 montato	125
EUPITOPVE1050	Tondo in Forex bianco diam. cm.50 montato	70
EUPITOPVE1038	Tondo in Forex bianco diam. cm.38 montato	50
EUPITOPVNE1050	Tondo in Forex nero diam. cm.50 montato	90
EUPITOPVNE1038	Tondo in Forex nero diam. cm.38 montato	62

SCHEDA TECNICA PIEDISTALLO TONDO 15 MM.

Codice art.	Descrizione	L.P.
EUPITOPX1550	Tondo in Perspex trasp. diam. cm.50 montato	192
EUPITOPX1538	Tondo in Perspex trasp. diam. cm.38 montato	125
EUPITOPVE1550	Tondo in Forex bianco diam. cm.50 montato	70
EUPITOPVE1538	Tondo in Forex bianco diam. cm.38 montato	50
EUPITOPVNE1550	Tondo in Forex nero diam. cm.50 montato	90
EUPITOPVNE1538	Tondo in Forex nero diam. cm.38 montato	62

SCHEDA TECNICA PIEDISTALLO TONDO 20 MM.

Codice art.	Descrizione	L.P.
EUPITOPX2050	Tondo in Perspex trasp. diam. cm.50 montato	192
EUPITOPX2038	Tondo in Perspex trasp. diam. cm.38 montato	125
EUPITOPVE2050	Tondo in Forex bianco diam. cm.50 montato	70
EUPITOPVE2038	Tondo in Forex bianco diam. cm.38 montato	50
EUPITOPVNE2050	Tondo in Forex nero diam. cm.50 montato	90
EUPITOPVNE2038	Tondo in Forex nero diam. cm.38 montato	62



FOREX



PERSPEX



PIEDISTALLO ELLISSE

Base realizzata in Forex, Pvc o Perspex di forma ellittica, bianca o nera, per sostenere pannelli di spessore mm. 10, 15 e 20 (kapa, piuma, ecc.). Disponibile in due diverse misure standard.

Base in Forex, PVC or Perspex elliptical, white or black, to support panels of mm thick. 10, 15 and 20 (kapa, feather, etc.) Available in two standard sizes.

SCHEDA TECNICA PIEDISTALLO ELLISSE 10 MM.

Codice art.	Descrizione	L.P.
EUPIELPX105075	Ellisse in Perspex trasp. cm.50x75 montato	288
EUPIELPX104060	Ellisse in Perspex trasp. cm.40x60 montato	192
EUPIELPVE105075	Ellisse in Forex bianco cm.50x75 montato	97
EUPIELPVE104060	Ellisse in Forex bianco cm.40x60 montato	70
EUPIELPVNE105075	Ellisse in Forex nero cm.50x75 montato	125
EUPIELPVNE104060	Ellisse in Forex nero cm.40x60 montato	97

SCHEDA TECNICA PIEDISTALLO ELLISSE 15 MM.

Codice art.	Descrizione	L.P.
EUPIELPX155075	Ellisse in Perspex trasp. cm.50x75 montato	288
EUPIELPX154060	Ellisse in Perspex trasp. cm.40x60 montato	192
EUPIELPVE155075	Ellisse in Forex bianco cm.50x75 montato	97
EUPIELPVE154060	Ellisse in Forex bianco cm.40x60 montato	70
EUPIELPVNE155075	Ellisse in Forex nero cm.50x75 montato	125
EUPIELPVNE154060	Ellisse in Forex nero cm.40x60 montato	97



FOREX



PERSPEX



MAXI PIEDE

Struttura in plastica alveolare ultraleggera, con riquadri anteriori adesivi per il fissaggio di pannelli grafici. È disponibile in diverse altezze a scelta.

MODALITA' DI MONTAGGIO

È sufficiente piegare le due ali sul retro ed incastrarle con l'apposito supporto anteriore da ripiegare. Successivamente si può fissare il pannello sul biadesivo anteriore (non riposizionabile).

Lightweight plastic honeycomb structure, with adhesive front panels for attaching graphic panels. It is available in different heights to choose from.

ASSEMBLY MODALITY

Simply fold the two wings on the back and fix them in place with the appropriate front support to fold. Then you can attach the front panel on the front tape (not repositionable)



SCHEDA TECNICA MAXIPIEDE ECONOMICO

Codice art.	Int.	Descrizione	L.P.
EUMAXPEC03	3HD	Maxipiede economico h. 30cm.	5
EUMAXPEC05	3HD	Maxipiede economico h. 50 cm.	9
EUMAXPEC07	5	Maxipiede economico h. 73 cm.	16
EUMAXPEC10	5	Maxipiede economico h. 100 cm.	24
EUMAXPEC15	5	Maxipiede economico h. 150 cm.	45

SCHEDA TECNICA MAXIPIEDE SUPERECONOMICO

Codice art.	Int.	Descrizione	Confezione	L.P.
EUMAXSUP2	3	Maxipiede super economico h. 20 cm.	Pz.10	34
EUMAXSUP3	3	Maxipiede super economico h. 30cm.	Pz.10	38
EUMAXSUP5	3	Maxipiede super economico h. 50cm	Pz.10	75
EUMAXSUP7	3HD	Maxipiede super economico h. 73 cm.	Pz.10	110
EUMAXSUP10	3HD	Maxipiede super economico h. 100 cm.	Pz.10	166

NEW EUROWING

Portapannelli in alluminio e metallo, colore grigio, posizionabile in due diverse modalità per pannelli di vari spessori che è possibile fissare tramite le apposite manopole. Terminali laterali in PVC inclusi.

Aluminum and metal board supporting, grey, you can place it in two different ways for panels of various thicknesses that can be fixed by the appropriate knobs. PVC side terminals included.

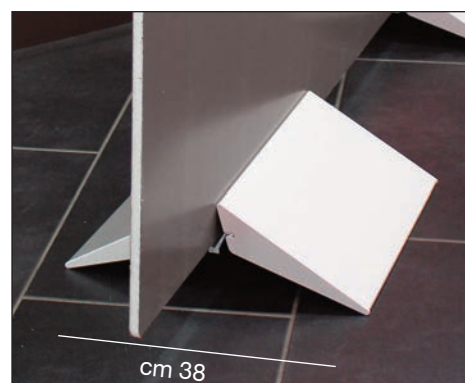

TERMINALI LATERALI IN PVC COMPRESI

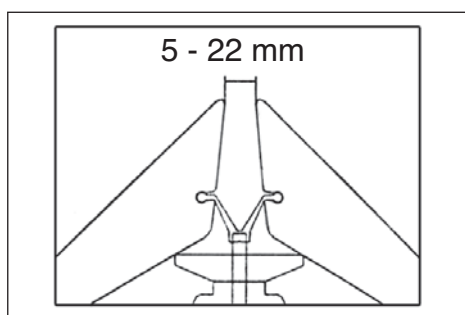

SCHEDA TECNICA

Codice art.	Larghezza piede cm.	Peso Kg.	L.P.
EUWING10	10	1,3	72
EUWING15	15	1,8	84
EUWING20	20	2,2	94
EUWING25	25	2,8	102
EUWING30	30	3,3	110
EUWING35	35	3,5	119
EUWING40	40	4	127
EUWING50	50	5	144

**NOSTRA PRODUZIONE
ALTRE VARIANTI E MISURE SU RICHIESTA**

EUROPIEDE

Portapannelli in Pvc-hd grigio chiaro o scuro ed in Perspex trasparente, per il sostegno di pannelli sandwich fino a cm. 200x300 e spessore cm. 3. Disponibile nei seguenti formati standard. Disponibile anche la variante Mini.

Pvc-hd support dark grey or light grey or transparent Perspex, capable of supporting sandwich panels up to cm. 200x300 in height, and thickness cm. 3. Available in the following standard formats. Available also Mini size.

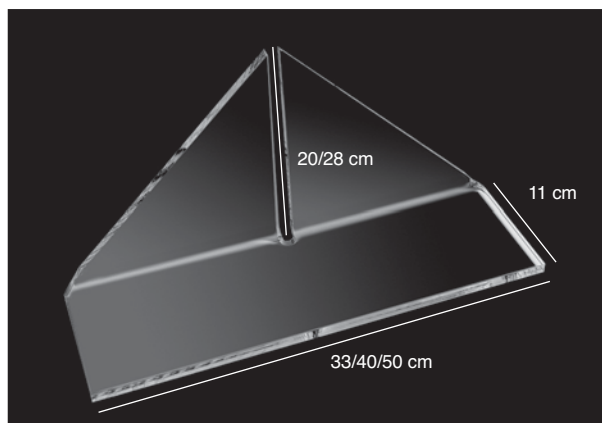

SCHEDA TECNICA

Codice art.	Descrizione	Spessore pannello mm.	Altezza max pannello cm.	L.P.
EUEUIPX3310	Coppia Europiede Perspex trasparente cm. 33	10	150/160	60
EUEUIPX3315	Coppia Europiede Perspex trasparente cm. 33	15	150/160	60
EUEUIPX3320	Coppia Europiede Perspex trasparente cm. 33	20	150/160	60
EUEUIPX4015	Coppia Europiede Perspex trasparente cm. 40	15	200	90
EUEUIPX4020	Coppia Europiede Perspex trasparente cm. 40	20	200	90
EUEUIPX5020	Coppia Europiede Perspex trasparente cm. 50	20	250	140
EUEUIPX5030	Coppia Europiede Perspex trasparente cm. 50	30	300	140



EUROPIEDE MINI

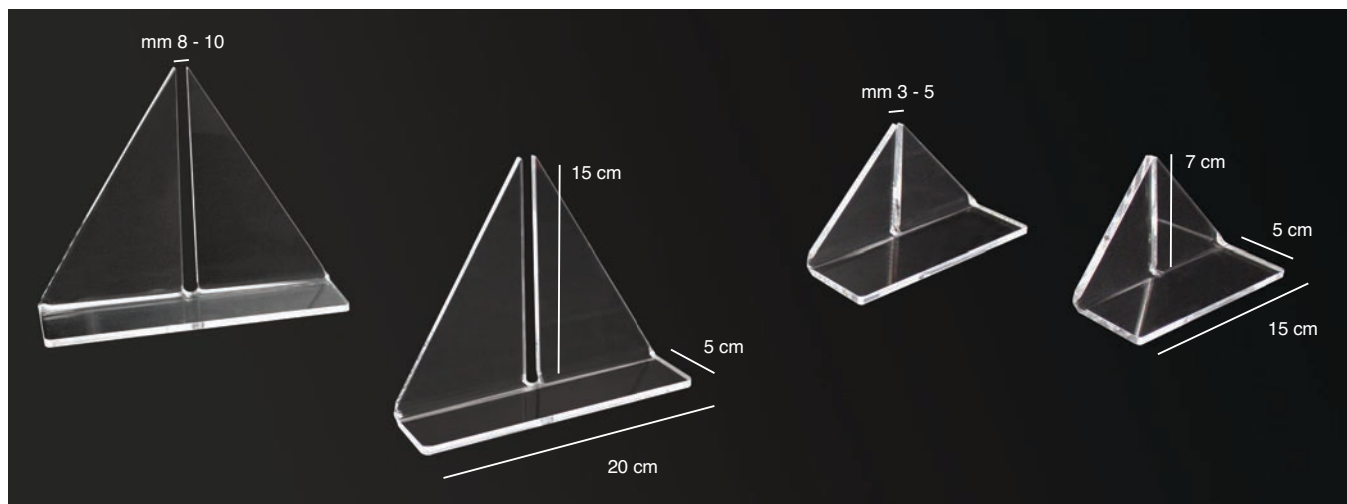

SCHEDA TECNICA

Codice art.	Descrizione	Spessore pannello mm.	Dim. max pannello cm.	L.P.
EUEUIPMX153	Coppia Europiede Perspex trasparente cm. 15x5x7	3	50x70	24
EUEUIPMX155	Coppia Europiede Perspex trasparente cm. 15x5x7	5	50x70	24
EUEUIPMX208	Coppia Europiede Perspex trasparente cm. 20x5x15	8	70x100	36
EUEUIPMX2010	Coppia Europiede Perspex trasparente cm. 20x5x15	10	100x140	36

NOSTRA PRODUZIONE
ALTRE VARIANTI E MISURE SU RICHIESTA

BASE HARD PVC-HD

Coppia di supporti in PVC-CAW per sostenere pannelli leggeri (piuma, kapa, ecc.) **fino a un massimo spessore di mm. 30** da fissare nel mezzo tramite apposite manopole.

Disponibile anche la versione in ferro per pannelli con spessore da min. 2 mm. a max 20 mm.

*Pair of supports in PVC-CAW to support light panels (feather, kapa, etc.) **up to a maximum thickness of mm. 30** to be fixed in the middle using special knobs.*

Also available in the iron version for panels with a thickness of min. 2mm. to max 20 mm.

Contiene Lastre spessore max 30 mm.

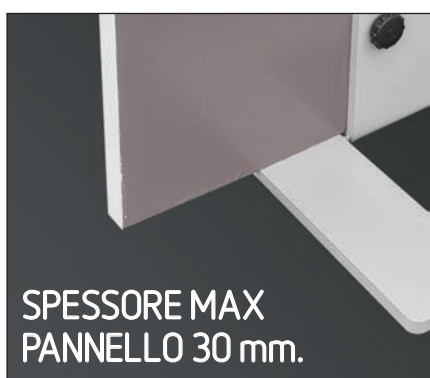
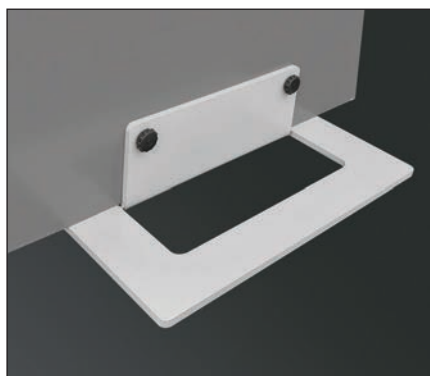

SCHEDA TECNICA BASE HARD PVC

Codice art.	Descrizione	Peso kg.	L.P.
EUHARDPVC32	Base in PVC CAW cm. 32 + 2 kit manopole di serraggio	1,5	76
EUHARDPVC48	Base in PVC CAW cm. 48 + 2 kit manopole di serraggio	3,35	130

SCHEDA TECNICA BASE FERRO

Codice art.	Descrizione	L.P.
EUIWBASE0B3636	Piedistallo in ferro + kit fissaggio	130

PVC HD

Particolarmente resistente a detersivi industriali, saponi e sgrassatori.
PRATICAMENTE INATTACCABILE!

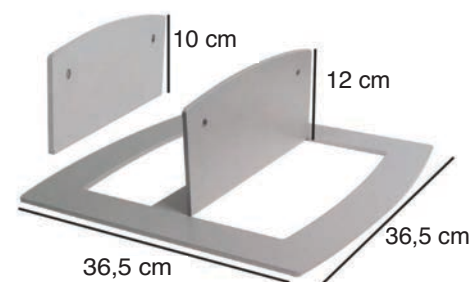

VERSIONE IN FERRO

PORTAPANNELLI PERSPEX

Sistema di sostegno in Perspex trasparente, per pannelli di dimensioni massime cm. 70x100, e spessore da mm. 5 a mm. 20. Sono disponibili in due varianti, una triangolare l'altra a mezzaluna, in diverse misure standard.

Support system in transparent Perspex, for panels of maximum dimensions cm. 70x100, and a thickness from mm. 5 to mm. 20. They are available in two variants, the one triangular the other half-moon, in different standard sizes.

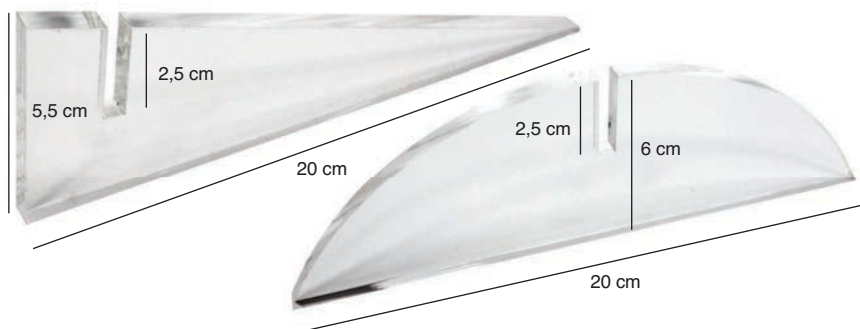

SCHEDA TECNICA

Codice art.	Descrizione	Spessore pannello mm.	L.P.
EUPPMZ5	Portapannelli a mezzaluna (10 pz.)	5	100
EUPPMZ10	Portapannelli a mezzaluna (10 pz.)	10	100
EUPPMZ15	Portapannelli a mezzaluna (10 pz.)	15	100
EUPPMZ20	Portapannelli a mezzaluna (10 pz.)	20	100
EUPPTR5	Portapannelli triangolare (10 pz.)	5	100
EUPPTR10	Portapannelli triangolare (10 pz.)	10	100
EUPPTR15	Portapannelli triangolare (10 pz.)	15	100
EUPPTR20	Portapannelli triangolare (10 pz.)	20	100



BASE PLAST

Base in plastica antiurto, colore nero, riempibile con acqua o sabbia per garantirne un'alta stabilità. È incluso il paletto in alluminio di altezza cm. 200 e diametro mm. 22 con apposito innesto per il fissaggio di pannelli promozionali.

Shock absorbent plastic base, black, to be filled with water or sand to ensure high stability. It is included the aluminum pole height cm. 200 and diameter mm. 22 with special clutch for the attachment of promotional panels.



SCHEDA TECNICA

Codice art.	Misura cm.	Asta ø cm.	Peso Kg.	L.P.
EUFLBAPLA	52x52x21	2.2	2	62



LASTRE, PROFILI, ACCESSORI, LED

- LASTRA PIUMA
- LASTRE PVC ESPANSO
- LASTRE POLIONDA
- LASTRE METACRILATO
- LASTRE EUROBOND
- FOGLI PVC-PP-PET-PST
- BIADESIVI
- ACCESSORI BANNER
- APPENDINI
- MAGNETICO
- PROFILI ALU E PLAST
- PROFILI TECHNO
- SUPPORTI DA BANCO
- QUADROTRATTO
- CASSONETTI LUMINOSI MONOFACCIALI
- CASSONETTI LUMINOSI BIFACCIALI
- RICAMBI PER FRESE CNC

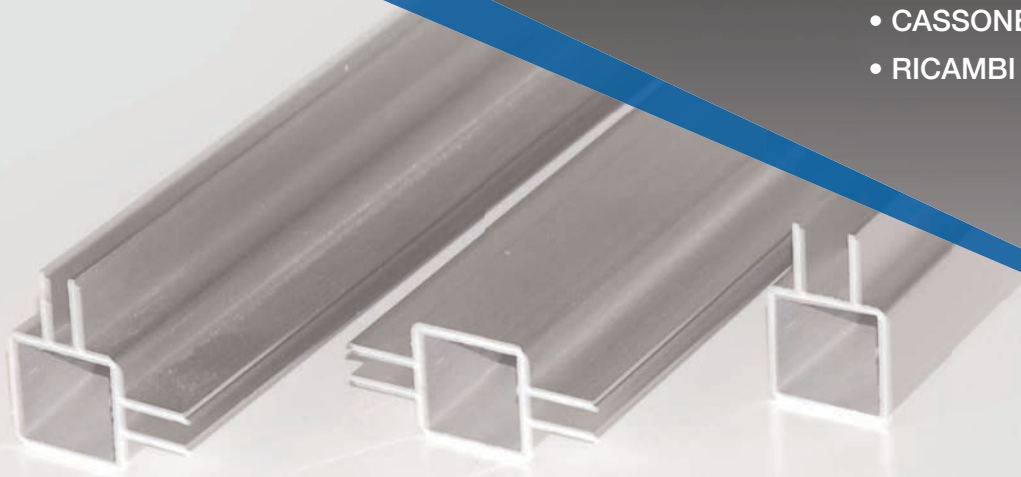

LASTRA PIUMA BIANCO SPESSORE 10 MM

Codice art.	Dim. pannello		Pezzi per confezione
	H.cm	L.cm.	
EULP1057BB	50	70	16
EULP10710BB	70	100	8
EULP101014BB	100	140	4
EULP101015BB	100	150	4
EULP101010BB	100	100	6
EULP105020BB	50	200	6
EULP107520BB	75	200	4
EULP101020BB	100	200	3
EULP101520BB	150	200	2

LASTRA PIUMA BIANCO SPESSORE 15 MM

Codice art.	Dim. pannello		Pezzi per confezione
	H.cm	L.cm.	
EULP1557BB	50	70	16
EULP15710BB	70	100	8
EULP151014BB	100	140	4
EULP151015BB	100	150	4
EULP151010BB	100	100	6
EULP155020BB	50	200	6
EULP157520BB	75	200	4
EULP151020BB	100	200	3
EULP151520BB	150	200	2

LASTRA PIUMA BIANCO SPESSORE 19 MM

Codice art.	Dim. pannello		Pezzi per confezione
	H.cm	L.cm.	
EULP2057BB	50	70	16
EULP20710BB	70	100	8
EULP201014BB	100	140	4
EULP201015BB	100	150	4
EULP201010BB	100	100	6
EULP205020BB	50	200	6
EULP207520BB	75	200	4
EULP201020BB	100	200	3
EULP201520BB	150	200	2

LASTRA PIUMA BIANCO SPESSORE 30 MM

Codice art.	Dim. pannello		Pezzi per confezione
	H.cm	L.cm.	
EULP3057BB	50	70	16
EULP30710BB	70	100	8
EULP301014BB	100	140	4
EULP301015BB	100	150	4
EULP301010BB	100	100	6
EULP305020BB	50	200	6
EULP307520BB	75	200	4
EULP301020BB	100	200	3
EULP301520BB	150	200	2

LASTRA PIUMA NERO-NUCLEO NERO SPESSORE 10 MM.

Codice art.	Dim. pannello		Pezzi per confezione
	H.cm	L.cm.	
EULP1057NN	50	70	16
EULP10710NN	70	100	8
EULP101014NN	100	140	4
EULP101015NN	100	150	4
EULP101010NN	100	100	6
EULP105020NN	50	200	6
EULP107520NN	75	200	4
EULP101020NN	100	200	3
EULP101520NN	150	200	2

LASTRA PIUMA NERO-NUCLEO NERO SPESSORE 19 MM.

Codice art.	Dim. pannello		Pezzi per confezione
	H.cm	L.cm.	
EULP2057NN	50	70	16
EULP20710NN	70	100	8
EULP201014NN	100	140	4
EULP201015NN	100	150	4
EULP201010NN	100	100	6
EULP205020NN	50	200	6
EULP207520NN	75	200	4
EULP201020NN	100	200	3
EULP201520NN	150	200	2



ALTRE MISURE SU RICHIESTA DA LASTRE F.TO cm 203x305

LASTRE PVC ESPANSO

FOREX®

Lastre viniliche con struttura cellulare omogenea, superficie compatta, finitura satinata. Autoestinguenta Classe 1. Oltre ai formati standard, su richiesta si possono ottenere altre misure fino alla dimensione massima di cm. 203x305.

Vinyl plates with cellular homogeneous structure, compact surface, satin finishing. Self-extinguishing class 1. In addition to the standard formats, on request you can get other measures to maximum size of cm. 203x305.



PVC ESPANSO BIANCO SPESSORE 3 MM

Codice art.	Dim. pannello		Pezzi per confezione
	H.cm	L.cm.	
EUPVE0357	50	70	48
EUPVE03710	70	100	24
EUPVE031014	100	140	12
EUPVE031015	100	150	12
EUPVE031010	100	100	18
EUPVE035020	50	200	18
EUPVE037520	75	200	12
EUPVE031020	100	200	9
EUPVE031520	150	200	6

PVC ESPANSO BIANCO SPESSORE 5 MM

Codice art.	Dim. pannello		Pezzi per confezione
	H.cm	L.cm.	
EUPVE0557	50	70	32
EUPVE05710	70	100	16
EUPVE051014	100	140	8
EUPVE051015	100	150	8
EUPVE051010	100	100	12
EUPVE055020	50	200	12
EUPVE057520	75	200	8
EUPVE051020	100	200	6
EUPVE051520	150	200	4

PVC ESPANSO BIANCO SPESSORE 8 MM

Codice art.	Dim. pannello		Pezzi per confezione
	H.cm	L.cm.	
EUPVE0857	50	70	16
EUPVE08710	70	100	8
EUPVE081014	100	140	4
EUPVE081015	100	150	4
EUPVE081010	100	100	6
EUPVE085020	50	200	6
EUPVE087520	75	200	4
EUPVE081020	100	200	3
EUPVE081520	150	200	2

PVC ESPANSO BIANCO SPESSORE 10 MM

Codice art.	Dim. pannello		Pezzi per confezione
	H.cm	L.cm.	
EUPVE1057	50	70	16
EUPVE10710	70	100	8
EUPVE101014	100	140	4
EUPVE101015	100	150	4
EUPVE101010	100	100	6
EUPVE105020	50	200	6
EUPVE107520	75	200	4
EUPVE101020	100	200	3
EUPVE101520	150	200	2

PVC ESPANSO NERO SPESSORE 3 MM

Codice art.	Dim. pannello		Pezzi per confezione
	H.cm	L.cm.	
EUPVE0357N	50	70	48
EUPVE03710N	70	100	24
EUPVE031014N	100	140	12
EUPVE031015N	100	150	12
EUPVE031010N	100	100	18
EUPVE035020N	50	200	18
EUPVE037520N	75	200	12
EUPVE031020N	100	200	9
EUPVE031520N	150	200	6

PVC ESPANSO NERO SPESSORE 5 MM

Codice art.	Dim. pannello		Pezzi per confezione
	H.cm	L.cm.	
EUPVE0557N	50	70	32
EUPVE05710N	70	100	16
EUPVE051014N	100	140	8
EUPVE051015N	100	150	8
EUPVE051010N	100	100	12
EUPVE055020N	50	200	12
EUPVE057520N	75	200	8
EUPVE051020N	100	200	6
EUPVE051520N	150	200	4

PVC ESPANSO NERO SPESSORE 10 MM

Codice art.	Dim. pannello		Pezzi per confezione
	H.cm	L.cm.	
EUPVE1057N	50	70	16
EUPVE10710N	70	100	8
EUPVE101014N	100	140	4
EUPVE101015N	100	150	4
EUPVE101010N	100	100	6
EUPVE105020N	50	200	6
EUPVE107520N	75	200	4
EUPVE101020N	100	200	3
EUPVE101520N	150	200	2

ALTRE MISURE SU RICHIESTA DA LASTRE F.TO cm 203x305

LASTRE POLIONDA

Lastra in polipropilene alveolare, leggero e facile da tagliare, risulta molto resistente agli sbalzi termici ed è quindi adatto anche ad usi esterni. Su richiesta, oltre ai formati standard, si possono ottenere altre misure fino alla dimensione massima di cm. 203x305.

Sheet of honeycomb polypropylene, lightweight and easy to cut, it is very resistant to thermal shock and is therefore also suitable for outdoor use. On request, in addition to the standard sizes, you can get other measures up to the maximum size of cm. 203x305.



POLIONDA BIANCO SPESSORE 3 MM

Codice art.	Dim. pannello H.cm	L.cm.	Pezzi per confezione
EUP00357	50	70	160
EUP003710	70	100	80
EUP0031014	100	140	40
EUP0031015	100	150	40
EUP0031010	100	100	60
EUP0035020	50	200	60
EUP0037520	75	200	40
EUP0031020	100	200	30
EUP0031520	150	200	20

POLIONDA BIANCO SPESSORE 5 MM

Codice art.	Dim. pannello H.cm	L.cm.	Pezzi per confezione
EUP00557	50	70	80
EUP005710	70	100	40
EUP0051014	100	140	20
EUP0051015	100	150	20
EUP0051010	100	100	30
EUP0055020	50	200	30
EUP0057520	75	200	20
EUP0051020	100	200	15
EUP0051520	150	200	10

POLIONDA NERO SPESSORE 3 MM

Codice art.	Dim. pannello H.cm	L.cm.	Pezzi per confezione
EUP00357N	50	70	160
EUP003710N	70	100	80
EUP0031014N	100	140	40
EUP0031015N	100	150	40
EUP0031010N	100	100	60
EUP0035020N	50	200	60
EUP0037520N	75	200	40
EUP0031020N	100	200	30
EUP0031520N	150	200	20

POLIONDA BIANCO SPESSORE 8 MM

Codice art.	Dim. pannello H.cm	L.cm.	Pezzi per confezione
EUP00857	50	70	48
EUP008710	70	100	24
EUP0081014	100	140	12
EUP0081015	100	150	12
EUP0081010	100	100	18
EUP0085020	50	200	18
EUP0087520	75	200	12
EUP0081020	100	200	9
EUP0081520	150	200	6

POLIONDA NERO SPESSORE 5 MM

Codice art.	Dim. pannello H.cm	L.cm.	Pezzi per confezione
EUP00557N	50	70	80
EUP005710N	70	100	40
EUP0051014N	100	140	20
EUP0051015N	100	150	20
EUP0051010N	100	100	30
EUP0055020N	50	200	30
EUP0057520N	75	200	20
EUP0051020N	100	200	15
EUP0051520N	150	200	10

POLIONDA BIANCO SPESSORE 10 MM

Codice art.	Dim. pannello H.cm	L.cm.	Pezzi per confezione
EUP01057	50	70	48
EUP010710	70	100	24
EUP0101014	100	140	12
EUP0101015	100	150	12
EUP0101010	100	100	18
EUP0105020	50	200	18
EUP0107520	75	200	12
EUP0101020	100	200	9
EUP0101520	150	200	6

POLIONDA NERO SPESSORE 8 MM

Codice art.	Dim. pannello H.cm	L.cm.	Pezzi per confezione
EUP00857N	50	70	48
EUP008710N	70	100	24
EUP0081014N	100	140	12
EUP0081015N	100	150	12
EUP0081010N	100	100	18
EUP0085020N	50	200	18
EUP0087520N	75	200	12
EUP0081020N	100	200	9
EUP0081520N	150	200	6

ALTRE MISURE SU RICHIESTA DA LASTRE F.TO cm 203x305

LASTRE METACRILATO



Lastre in PMMA colato, trasparenti e leggere, con buona resistenza meccanica; eccezionale stabilità alla luce ed agli agenti atmosferici. Oltre ai formati standard, su richiesta si possono ottenere altre misure fino alla dimensione massima di cm. 203x305.

PMMA sheets, transparent and light, with good mechanical strength; exceptional stability to light and atmospheric agents. In addition to standard formats, on request you can get other measures to maximum size of cm. 203x305.

PERSPEX TRASPARENTE SPESSORE 3 MM

Codice art.	Dim. pannello		Pezzi per confezione
	H.cm	L.cm.	
EUPX0357	50	70	16
EUPX03710	70	100	8
EUPX031014	100	140	4
EUPX031015	100	150	4
EUPX031010	100	100	6
EUPX035020	50	200	6
EUPX037520	75	200	4
EUPX031020	100	200	3
EUPX031520	150	200	2

PERSPEX TRASPARENTE SPESSORE 5 MM

Codice art.	Dim. pannello		Pezzi per confezione
	H.cm	L.cm.	
EUPX0557	50	70	16
EUPX05710	70	100	8
EUPX051014	100	140	4
EUPX051015	100	150	4
EUPX051010	100	100	6
EUPX055020	50	200	6
EUPX057520	75	200	4
EUPX051020	100	200	3
EUPX051520	150	200	2

PERSPEX TRASPARENTE SPESSORE 8 MM

Codice art.	Dim. pannello		Pezzi per confezione
	H.cm	L.cm.	
EUPX0857	50	70	16
EUPX08710	70	100	8
EUPX081014	100	140	4
EUPX081015	100	150	4
EUPX081010	100	100	6
EUPX085020	50	200	6
EUPX087520	75	200	4
EUPX081020	100	200	3
EUPX081520	150	200	2

PERSPEX TRASPARENTE SPESSORE 10 MM

Codice art.	Dim. pannello		Pezzi per confezione
	H.cm	L.cm.	
EUPX1057	50	70	16
EUPX10710	70	100	8
EUPX101014	100	140	4
EUPX101015	100	150	4
EUPX101010	100	100	6
EUPX105020	50	200	6
EUPX107520	75	200	4
EUPX101020	100	200	3
EUPX101520	150	200	2

PERSPEX NERO SPESSORE 3 MM

Codice art.	Dim. pannello		Pezzi per confezione
	H.cm	L.cm.	
EUPX0357N	50	70	16
EUPX03710N	70	100	8
EUPX031014N	100	140	4
EUPX031015N	100	150	4
EUPX031010N	100	100	6
EUPX035020N	50	200	6
EUPX037520N	75	200	4
EUPX031020N	100	200	3
EUPX031520N	150	200	2

PERSPEX NERO SPESSORE 5 MM

Codice art.	Dim. pannello		Pezzi per confezione
	H.cm	L.cm.	
EUPX0557N	50	70	16
EUPX05710N	70	100	8
EUPX051014N	100	140	4
EUPX051015N	100	150	4
EUPX051010N	100	100	6
EUPX055020N	50	200	6
EUPX057520N	75	200	4
EUPX051020N	100	200	3
EUPX051520N	150	200	2

PERSPEX NERO SPESSORE 10 MM

Codice art.	Dim. pannello		Pezzi per confezione
	H.cm	L.cm.	
EUPX1057N	50	70	16
EUPX10710N	70	100	8
EUPX101014N	100	140	4
EUPX101015N	100	150	4
EUPX101010N	100	100	6
EUPX105020N	50	200	6
EUPX107520N	75	200	4
EUPX101020N	100	200	3
EUPX101520N	150	200	2

PERSPEX OPAL BIANCO SPESSORE 3 MM

Codice art.	Dim. pannello		Pezzi per confezione
	H.cm	L.cm.	
EUPX03570P	50	70	16
EUPX037100P	70	100	8
EUPX0310140P	100	140	4
EUPX0310150P	100	150	4
EUPX0310100P	100	100	6
EUPX0350200P	50	200	6
EUPX0375200P	75	200	4
EUPX0310200P	100	200	3
EUPX0315200P	150	200	2

PERSPEX OPAL BIANCO SPESSORE 5 MM

Codice art.	Dim. pannello		Pezzi per confezione
	H.cm	L.cm.	
EUPX05570P	50	70	16
EUPX057100P	70	100	8
EUPX0510140P	100	140	4
EUPX0510150P	100	150	4
EUPX0510100P	100	100	6
EUPX0550200P	50	200	6
EUPX0575200P	75	200	4
EUPX0510200P	100	200	3
EUPX0515200P	150	200	2

PERSPEX OPAL BIANCO SPESSORE 10 MM

Codice art.	Dim. pannello		Pezzi per confezione
	H.cm	L.cm.	
EUPX10570P	50	70	16
EUPX107100P	70	100	8
EUPX1010140P	100	140	4
EUPX1010150P	100	150	4
EUPX1010100P	100	100	6
EUPX1050200P	50	200	6
EUPX1075200P	75	200	4
EUPX1010200P	100	200	3
EUPX1015200P	150	200	2

ALTRE MISURE SU RICHIESTA DA LASTRE F.TO cm 203x305

LASTRE EUROBOND

Prodotto composto ottenuto dall'accoppiamento di due superfici di alluminio con interposto un nucleo di polietilene nero. Le superfici esterne sono verniciate con lacche in poliestere, disponibili nelle tipologie:

STANDARD

bianco/bianco, silver/silver, nero/nero, un lato lucido e l'altro opaco.

SPECIALI

Spazzolato silver e nero, su entrambi i lati, specchio argento solo su un lato.

EUROBOND SPECCHIO

Codice art.	Spess mm.	Dim. cm.	Pezzi conf.
EUBD03712SS	3	75x120	4
EUBD031512SS	3	150x120	2
EUBD0356SS	3	50x60	12
EUBD031012SS	3	100x120	3
EUBD032012SS	3	200x120	2

EUROBOND BIANCO/BIANCO

Codice art.	Spess mm.	Dim. cm.	Pezzi conf.
EUBD0257B	2	50x70	12
EUBD02710B	2	70x100	6
EUBD021014B	2	100x140	3
EUBD021015B	2	100x150	3
EUBD021520B	2	150x200	2
EUBD0357B	3	50x70	12
EUBD03710B	3	70x100	6
EUBD031014B	3	100x140	3
EUBD031015B	3	100x150	3
EUBD031520B	3	150x200	2

EUROBOND SILVER/SILVER

Codice art.	Spess mm.	Dim. cm.	Pezzi conf.
EUBD0257S	2	50x70	12
EUBD02710S	2	70x100	6
EUBD021014S	2	100x140	3
EUBD021015S	2	100x150	3
EUBD021520S	2	150x200	2
EUBD0357S	3	50x70	12
EUBD03710S	3	70x100	6
EUBD031014S	3	100x140	3
EUBD031015S	3	100x150	3
EUBD031520S	3	150x200	2

EUROBOND NERO/NERO

Codice art.	Spess mm.	Dim. cm.	Pezzi conf.
EUBD0357N	3	50x70	12
EUBD03710N	3	70x100	6
EUBD031014N	3	100x140	3
EUBD031015N	3	100x150	3
EUBD031520N	3	150x200	2



ALTRE MISURE SU RICHIESTA DA LASTRE F.TO cm 150x305

LASTRE KARTOON

Lastre sandwich con nucleo in cartone alveolare ed esterno in carta, rigide e leggere; riciclabili, è possibile tagliarle e bordarle. Oltre ai formati standard, su richiesta si possono ottenere altre misure fino alla dimensione massima di cm. 203x305.

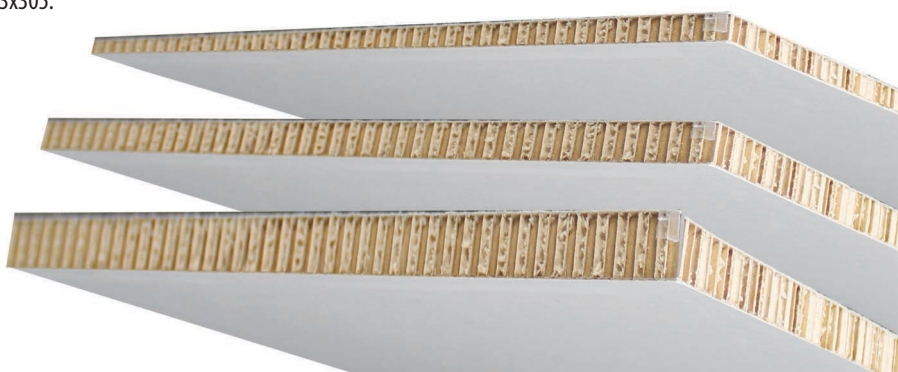

LASTRA KARTOON SPESSORE 10 MM

Codice art.	Dim. pannello H.cm	L.cm.	Pezzi per confezione
EUKAT1057	50	70	16
EUKAT10710	70	100	8
EUKAT101014	100	140	4
EUKAT101015	100	150	4
EUKAT101010	100	100	6
EUKAT105020	50	200	6
EUKAT107520	75	200	4
EUKAT101020	100	200	3
EUKAT101520	150	200	2

LASTRA KARTOON SPESSORE 16 MM

Codice art.	Dim. pannello H.cm	L.cm.	Pezzi per confezione
EUKAT1557	50	70	16
EUKAT15710	70	100	8
EUKAT151014	100	140	4
EUKAT151015	100	150	4
EUKAT151010	100	100	6
EUKAT155020	50	200	6
EUKAT157520	75	200	4
EUKAT151020	100	200	3
EUKAT151520	150	200	2

LASTRA KARTOON SPESSORE 20 MM

Codice art.	Dim. pannello H.cm	L.cm.	Pezzi per confezione
EUKAT2057	50	70	16
EUKAT20710	70	100	8
EUKAT201014	100	140	4
EUKAT201015	100	150	4
EUKAT201010	100	100	6
EUKAT205020	50	200	6
EUKAT207520	75	200	4
EUKAT201020	100	200	3
EUKAT201520	150	200	2

ALTRE MISURE SU RICHIESTA DA LASTRE F.TO cm 203x305

FOGLI PVC - PP - PET - PST



SCHEDA TECNICA FOGLI PVC CM.70X100

Codice art.	Dim. pannello	UM
KKPVN15710	trasp.bilucido 150my	ff
KKPVN20710	trasp.bilucido 200my	ff
KKPVN30710	trasp.bilucido 300my	ff
KKPVN50710	trasp.bilucido 500my	ff
KKPVN70710	trasp.bilucido 700my	ff
KKPVB20710	bianco bilucido 200my	ff
KKPVB30710	bianco bilucido 300my	ff
KKPVB50710	bianco bilucido 500my	ff
KKPVB70710	bianco bilucido 700my	ff
KKPVB90710	bianco bilucido 900my	ff
KKSAT20710	bianco opaco 200my	ff
KKSAT30710	bianco opaco 300my	ff
KKSAT50710	bianco opaco 500my	ff
KKSAT70710	bianco opaco 700my	ff
KKPVM20710	trasp.luc/goffr 200my	ff
KKPVM30710	trasp.luc/goffr 300my	ff
KKPVM50710	trasp.luc/goffr 500my	ff
KKPVM70710	trasp.luc/goffr 700my	ff
KKSP200710	bianco opaco copr. 200my	ff

SCHEDA TECNICA FOGLI PVC CM.100X140

Codice art.	Dim. pannello	UM
KKPVM501014	trasp.luc/goffr 500my	ff

SCHEDA TECNICA CARTA SILICONATA

Codice art.	Dim. pannello	UM
MACS120	carta siliconata 120gr	ff

SCHEDA TECNICA FOGLI POLIPROPILENE CM.70X100

Codice art.	Dim. pannello	UM
OPPPN30710	neutro matt/quarz 300my	ff
OPPPN40710	neutro matt/quarz 400my	ff
OPPPN50710	neutro matt/quarz 500my	ff
OPPPN70710	neutro matt/quarz 700my	ff
OPPPN00710	neutro matt/quarz 1000my	ff
OPPPB30710	bianco matt/quarz 300my	ff
OPPPB40710	bianco matt/quarz 400my	ff
OPPPB50710	bianco matt/quarz 500my	ff
OPPPB70710	bianco matt/quarz 700my	ff
OPPPB00710	bianco matt/quarz 1000my	ff
OPPPT50710	trasp.bilucido 500my	ff
OPPPT70710	trasp.bilucido 700my	ff
OPPPZ50710	nero matt/quarz 500my	ff
OPPPZ70710	nero matt/quarz 700my	ff

SCHEDA TECNICA FOGLI POLISTIRENE CM.100X200

Codice art.	Dim. pannello	UM
RLSPS101020	specchio argento sp.mm.1	ff
RLPSB10M1020	bianco matt/lucido sp.mm.1	ff
RLPSB15M1020	bianco matt/lucido sp.mm.1,5	ff
RLPSB20M1020	bianco matt/lucido sp.mm.2	ff

SCHEDA TECNICA FOGLI PVC INTEGRALE CM.100X200

Codice art.	Dim. pannello	UM
SMMZB101020	bianco lucido 656 mm.1	ff
SMMZB151020	bianco lucido 656 mm.1,5	ff
SMMZB201020	bianco lucido 656 mm.2	ff
SMMZB301020	bianco lucido 656 mm.3	ff
SMMZZ101020	nero lucido 666 mm.1	ff
SMMZZ201020	nero lucido 666 mm.2	ff
SMMZZ301020	nero lucido 666 mm.3	ff
SMMZG101020	giallo lucido 667 mm.1	ff
SMMZG201020	giallo lucido 667 mm.2	ff
SMMZG301020	giallo lucido 667 mm.3	ff
SMMZU201020	blu lucido 671 mm.2	ff
SMMZU301020	blu lucido 671 mm.3	ff
SMMZR201020	rosso lucido 671 mm.2	ff
SMMZR301020	rosso lucido 671 mm.3	ff
SMMZW201020	grigio lucido 9310 mm.2	ff
SMMZW301020	grigio lucido 9310 mm.3	ff

SCHEDA TECNICA FOGLI PET CM.70X100

Codice art.	Dim. pannello	UM
NDPETGAG30710	pet gag trasparente 300my	ff
NDPETGAG50710	pet gag trasparente 500my	ff

SCHEDA TECNICA FOGLI PET CM.125X205

Codice art.	Dim. pannello	UM
NDPET0005	pet trasparente bi-protetto 500my	ff
NDPET0007	pet trasparente bi-protetto 700my	ff
NDPETAR07	pet antiriflesso bi-protetto 700my	ff
NDPETAR10	pet antiriflesso bi-protetto mm.1	ff
NDPETAR15	pet antiriflesso bi-protetto mm.1,5	ff
NDPETG05	petg trasparente bi-protetto 500my	ff
NDPETG07	petg trasparente bi-protetto 700my	ff

SCHEDA TECNICA FOGLI PET CM.203X305

Codice art.	Dim. pannello	UM
NDPET0010	pet trasparente bi-protetto mm.1	ff
NDPET0015	pet trasparente bi-protetto mm.1,5	ff
NDPETG10	petg trasparente bi-protetto mm.1	ff
NDPETG15	petg trasparente bi-protetto mm.1,5	ff

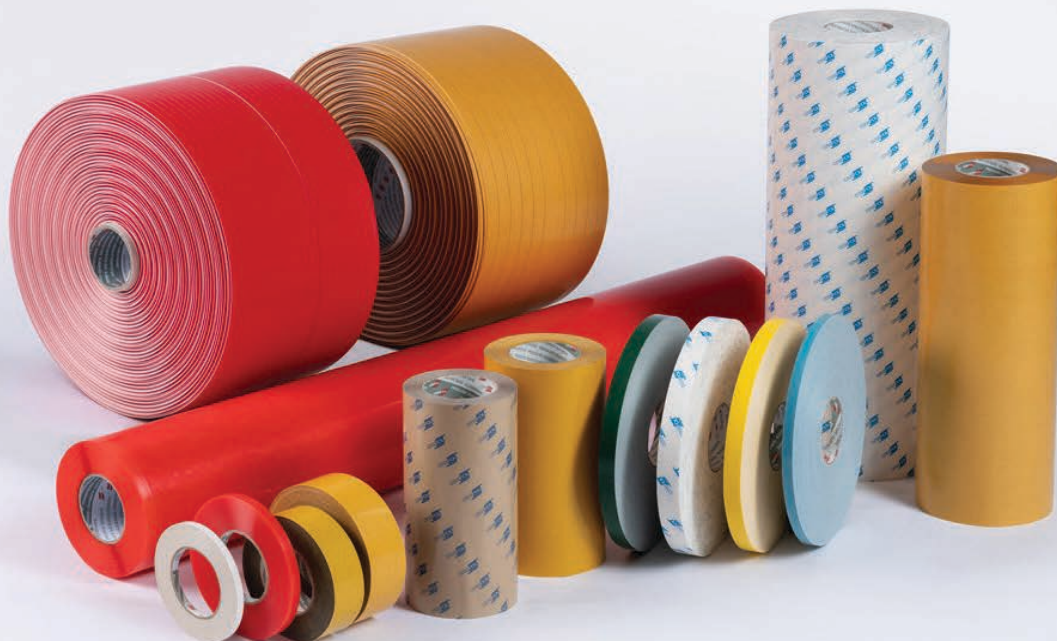

ORABOND 1377 TRANSFER TAPE

Biadesivo con acrilato a base solvente trasparente permanente con alta termostabilità, ottima tenuta e resistenza a sostanze chimiche. Si applica su cartelli e pannelli di qualsiasi tipo sia metallici che plastici, su fondi sia lisci che leggermente porosi.

Spessore (adesivo + supporto)	120 my
Supporto	Non presente
Liner	Carta bisiliconata in PE marrone
Adesivo	Acrilato puro A7
Potere adesivo medio	17 N/25 mm dopo 1 minuto 22 N/25 mm dopo 20 minuti 24 N/25 mm dopo 24h

Codice art.	Alt. mm.	Lungh. mt.	L.P.
OF1377LAS30	305	50	410,00
OF1377LAS60	610	50	820,00
OF1377LAS12	1220	50	1.640,00



A7

ORABOND 1392 TM

Biadesivo con supporto in PVC duro rivestito su ambedue i lati da acrilato a base solvente modificato permanente con alta termostabilità, ottima tenuta e resistenza a sostanze chimiche. È adatto anche per superfici ruvide e strutturate e si applica per il fissaggio di display pubblicitari, insegne esterne, banner. Di colore bianco

Spessore (adesivo + supporto)	260 my
Supporto	PVC 38 my
Liner	Carta bisiliconata, bianca
Adesivo	Acrilato solvente modificato AM2
Potere adesivo medio	32 N/25 mm dopo 1 minuto 36 N/25 mm dopo 20 minuti 38 N/25 mm dopo 24h

Codice art.	Alt. mm.	Lungh. mt.	L.P.
OF139212	12	50	16,20
OF139219	19	50	25,60
OF139225	25	50	33,70
OF139250	50	50	67,40



AM2

ORABOND 1395 TM

Biadesivo con supporto in Poliestere rivestito su ambedue i lati da acrilato a base solvente modificato permanente con alta termostabilità, ottima tenuta e resistenza a sostanze chimiche. È adatto anche per superfici ruvide e strutturate e si applica per il fissaggio e la giunzione di schiume, carta e pannelli e per segnaletica interna. Finitura trasparente.

Spessore (adesivo + supporto)	130 my
Supporto	Poliestere 12 my
Liner	Carta bisiliconata, bianca
Adesivo	Acrilato solvente modificato AM2
Potere adesivo medio	18 N/25 mm dopo 1 minuto 24 N/25 mm dopo 20 minuti 28 N/25 mm dopo 24h

Codice art.	Alt. mm.	Lungh. mt.	L.P.
OF1395TM12	12	50	10,00
OF1395TM19	19	50	15,90
OF1395TM25	25	50	20,90
OF1395TM50	50	50	41,80



AM2

ORABOND 1397 TM

Biadesivo ad alte prestazioni con supporto in poliestere rivestito su ambedue i lati da acrilato a base solvente modificato permanente con alta termostabilità, ottima tenuta e resistenza a sostanze chimiche. È adatto anche per superfici ruvide e strutturate e si applica per il fissaggio di display pubblicitari, insegne esterne, banner.

Spessore (adesivo + supporto)	210 my
Supporto	PET 12 my
Liner	Carta bisiliconata bianca
Adesivo	Acrilato solvente modificato AM2
Potere adesivo medio	24 N/25 mm dopo 1 minuto 30 N/25 mm dopo 20 minuti 35 N/25 mm dopo 24h

Codice art.	Alt. mm.	Lungh. mt.	L.P.
OF1397TM12	12	50	14,60
OF1397TM19	19	50	23,00
OF1397TM25	25	50	30,30
OF1397TM50	50	50	60,60



AM2

ORABOND 1397 PP

Biadesivo ad alte prestazioni con supporto in poliestere rivestito su ambedue i lati da acrilato a base solvente modificato permanente con alta termostabilità, ottima tenuta e resistenza a sostanze chimiche. È adatto anche per superfici ruvide e strutturate e si applica per il fissaggio di display pubblicitari, insegne esterne, banner.

Spessore (adesivo + supporto)	210 my
Supporto	PET 12 my
Liner	Polipropilene 80 my rosso
Adesivo	Acrilato solvente modificato AM2
Potere adesivo medio	24 N/25 mm dopo 1 minuto 30 N/25 mm dopo 20 minuti 35 N/25 mm dopo 24h

Codice art.	Alt. mm.	Lungh. mt.	L.P.
OF1397PP12	12	50	17,60
OF1397PP19	19	50	27,80
OF1397PP25	25	50	36,60
OF1397PP50	50	50	73,20



AM2

ORABOND 1399 TM

Biadesivo ad alte prestazioni con supporto in tessuto rivestito su ambedue i lati da acrilato a base solvente modificato permanente con alta termostabilità, ottima tenuta e resistenza a sostanze chimiche. È adatto anche per superfici ruvide e strutturate e si applica per il fissaggio di display pubblicitari, insegne esterne, banner.

Spessore (adesivo + supporto)	210 my
Supporto	Tessuto
Liner	Carta bisiliconata bianca
Adesivo	Acrilato solvente modificato AM2
Potere adesivo medio	21 N/25 mm dopo 1 minuto 29 N/25 mm dopo 20 minuti 35 N/25 mm dopo 24h

Codice art.	Alt. mm.	Lungh. mt.	L.P.
OF1399TM12	12	50	13,20
OF1399TM19	19	50	20,90
OF1399TM25	25	50	27,50
OF1399TM50	50	50	55,00



AM2

ORABOND 1331 TM

Biadesivo con supporto in poliestere rivestito su ambedue i lati da acrilato a base solvente modificato con diverso potere adesivo: la parte aperta è permanente, quella rivestita removibile. È adatto per il fissaggio temporaneo di display pubblicitari, pannelli e poster che devono poi essere rimossi senza lasciare residui.

Spessore (adesivo + supporto)	100 my
Supporto	Poliestere 12 my
Liner	Carta bisiliconata, marrone
Adesivo	Acrilato solvente modificato AM1, AM5
Potere adesivo medio	Lato aperto Lato rivestito
Dopo 1 minuto	24 N/25 mm 1 N/25 mm
Dopo 20 minuti	30 N/25 mm 1,2 N/25 mm
Dopo 24h	35 N/25 mm 1,5 N/25 mm

Codice art.	Alt. mm.	Lungh. mt.	L.P.
OF1331TM12	12	50	10,00
OF1331TM19	19	50	16,00
OF1331TM25	25	50	22,00
OF1331TM50	50	50	42,00



AM1

AM5

ORABOND 1459 TM

Biadesivo con supporto in tnt in carta rivestito su ambedue i lati da adesivo in gomma sintetica molto tenace. È adatto per il fissaggio di poster e display pubblicitari in carta/pannelli nei punti vendita.

Spessore (adesivo + supporto)	140 my
Supporto	tnt in carta
Liner	Carta bisiliconata marrone
Adesivo	Gomma sintetica
Potere adesivo medio	19 N/25 mm dopo 1 minuto 20 N/25 mm dopo 20 minuti 21 N/25 mm dopo 24h

Codice art.	Alt. mm.	Lungh. mt.	L.P.
OF1459TM12	12	50	6,50
OF1459TM19	19	50	10,30
OF1459TM25	25	50	13,50
OF1459TM50	50	50	27,00



BIADESIVI SERIE **ORABOND**[®]

ORABOND 1812 TM

Biadesivo con supporto in schiuma bianca rivestito su ambedue i lati da acrilato a base solvente modificato. È adatto per unire su superfici diverse anche ruvide e strutturate e per fare allestimenti.

Spessore (adesivo + supporto)	110 my
Supporto	schiuma plastica poliolefinica a celle chiuse
Liner	Carta bisiliconata bianca
Adesivo	Acrilato solvente modificato AM2
Potere adesivo medio	18 N/25 mm dopo 1 minuto
	18 N/25 mm dopo 20 minuti
	18 N/25 mm dopo 24h

Codice art.	Alt. mm.	Lungh. mt.	L.P.
OF1812TM12	12	25	7,30
OF1812TM19	19	25	11,50
OF1812TM25	25	25	15,20
OF1812TM50	50	25	30,40

AM2



ORABOND 1819 TM

Biadesivo con supporto in schiuma bianca rivestito su ambedue i lati da acrilato a base solvente modificato. È adatto per unire su superfici lisce, insegne esterne, e per fare allestimenti.

Spessore (adesivo + supporto)	210 my
Supporto	schiuma plastica poliolefinica a celle chiuse
Liner	Carta bisiliconata bianca
Adesivo	Acrilato solvente modificato AM2
Potere adesivo medio	18 N/25 mm dopo 1 minuto
	19 N/25 mm dopo 20 minuti
	19 N/25 mm dopo 24h

Codice art.	Alt. mm.	Lungh. mt.	L.P.
OF1819TM12	12	25	10,20
OF1819TM19	19	25	16,10
OF1819TM25	25	25	21,20
OF1819TM50	50	25	42,40

AM2



ORABOND 1822

Biadesivo con supporto in schiuma nera rivestito su ambedue i lati da acrilato a base solvente modificato. È adatto per unire superfici diverse anche ruvide e strutturate, e per fissare pannelli in PVC, alluminio e vetro anche all'esterno.

Spessore (adesivo + supporto)	110 my
Supporto	schiuma plastica poliolefinica a celle chiuse
Liner	Carta bisiliconata bianca
Adesivo	Acrilato solvente modificato AM2
Potere adesivo medio	18 N/25 mm dopo 1 minuto
	18 N/25 mm dopo 20 minuti
	18 N/25 mm dopo 24h

Codice art.	Alt. mm.	Lungh. mt.	L.P.
OF182212	12	25	12,60
OF182219	19	25	20,00
OF182225	25	25	26,30
OF182250	50	25	52,60

AM2

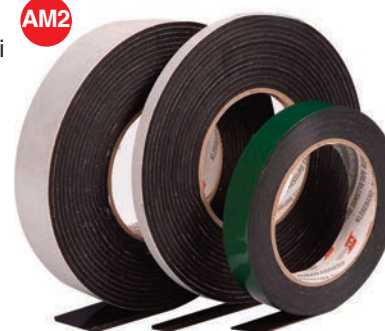

ORABOND 1810

Biadesivo con supporto in schiuma bianca rivestito su ambedue i lati da acrilato a base solvente puro che garantisce un'ottima termostabilità ed un'alta tenuta anche su alluminio e acciaio. È adatto per unire superfici diverse anche ruvide e strutturate, fissare insegne esterne e allestire display nei punti vendita.

Spessore (adesivo + supporto)	110 my
Supporto	schiuma plastica poliolefinica a celle chiuse
Liner	Carta siliconata blu
Adesivo	Acrilato solvente puro A1
Potere adesivo medio	16 N/25 mm dopo 1 minuto
	16 N/25 mm dopo 20 minuti
	16 N/25 mm dopo 24h

Codice art.	Alt. mm.	Lungh. mt.	L.P.
OF181012	12	25	13,50
OF181019	19	25	21,30
OF181025	25	25	28,00
OF181050	50	25	56,00

A1

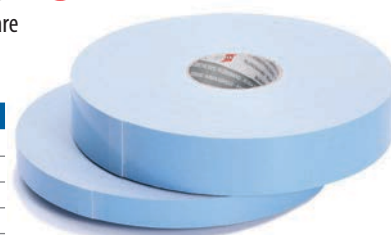

ORABOND 1831 TM

Biadesivo con supporto in schiuma bianca rivestito su ambedue i lati da adesivo in gomma sintetica che garantisce una buona adesione su superfici apolari a bassa tensione superficiale. È adatto per unire superfici ruvide e diverse, per fissare segnaletica da interno e allestire display nei punti vendita.

Spessore (adesivo + supporto)	110 my
Supporto	schiuma plastica poliolefinica a celle chiuse
Liner	Carta bisiliconata bianca
Adesivo	Gomma sintetica
Potere adesivo medio	18 N/25 mm dopo 1 minuto
	18 N/25 mm dopo 20 minuti
	18 N/25 mm dopo 24h

Codice art.	Alt. mm.	Lungh. mt.	L.P.
OF1831TM12	12	25	10,00
OF1831TM19	19	25	15,90
OF1831TM25	25	25	20,80
OF1831TM50	50	25	51,60



ORABOND 1352

Biadesivo con supporto in tessuto rivestito su ambedue i lati da acrilato modificato a dispersione con diverso potere adesivo: la parte aperta è removibile, quella rivestita permanente. È adatto per fissare temporaneamente tappeti/moquette e materiale espositivo.

Spessore (adesivo + supporto)	290 my	
Supporto	Tessuto sintetico	
Liner	Carta bisiliconata bianca	
Adesivo	Acrilato a dispersione modificato	
Potere adesivo medio	Lato aperto	Lato rivestito
Dopo 1 minuto	7 N/25 mm	13 N/25 mm
Dopo 20 minuti	7 N/25 mm	15 N/25 mm
Dopo 24h	8 N/25 mm	16 N/25 mm

Codice art.	Alt. mm.	Lungh. mt.	L.P.
OF135212	12	50	10,00
OF135219	19	50	15,00
OF135225	25	50	20,00
OF135250	50	50	40,00



ORABOND UHB03050T

Biadesivo ad alte prestazioni a singolo strato, con elevata resistenza allo strappo ed alle alte temperature. Grazie all'estrema trasparenza è adatto per fissare lastre e pannelli plastici trasparenti o vetri.

Spessore (adesivo)	500 my	
Liner	PE da 130 my, rosso	
Adesivo	Acrilico UHB03 trasparente	
Adesione dopo 24h	48 N/25 mm	
Tenuta dopo 24h	0,74 N/mm ²	
Adesione tensile dopo 24h	0,95 N/mm ²	

Codice art.	Alt. mm.	Lungh. mt.	L.P.
OFUHB03050T12	12	33	34,20
OFUHB03050T19	19	33	52,80
OFUHB03050T25	25	33	70,40



ORABOND UHB03100T

Biadesivo ad alte prestazioni a singolo strato, con elevata resistenza allo strappo ed alle alte temperature. Grazie all'estrema trasparenza è adatto per fissare lastre e pannelli plastici trasparenti o vetri.

Spessore (adesivo)	1000 my	
Liner	PE da 130 my, rosso	
Adesivo	Acrilico UHB03 trasparente	
Adesione dopo 24h	48 N/25 mm	
Tenuta dopo 24h	0,50 N/mm ²	
Adesione tensile dopo 24h	1,11 N/mm ²	

Codice art.	Alt. mm.	Lungh. mt.	L.P.
OFUHB031100T12	12	33	45,50
OFUHB031100T19	19	33	72,50
OFUHB031100T25	25	33	95,20

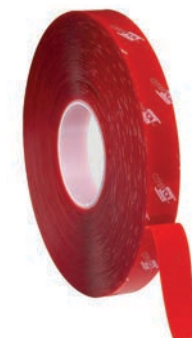

ORABOND UHB03110G

Biadesivo ad alte prestazioni a singolo strato, con elevata resistenza allo strappo ed alle alte temperature. È Adatto per fissare superfici plastiche e metalliche con diversa espansione termica anche verniciate e a spolvero.

Spessore (adesivo)	1100 my	
Liner	PE da 130 my, rosso	
Adesivo	Acrilico UHB03 grigio	
Adesione dopo 24h	51 N/25 mm	
Tenuta dopo 24h	0,62 N/mm ²	
Adesione tensile dopo 24h	1,77 N/mm ²	

Codice art.	Alt. mm.	Lungh. mt.	L.P.
OFUHB03110G12	12	33	49,70
OFUHB03110G19	19	33	78,70
OFUHB03110G25	25	33	103,50



ORABOND UHB PRIMER A

Promotore di adesione a bassa viscosità pronto all'uso per biadesivi UHB, ideale per rafforzare l'adesione su superfici gommose (elastomeri) difficili da unire.

Aspetto	Liquido ambrato
Densità	850-880 Kg/m ³
Punto di innesco	27°C
Solventi	Xilene

Codice art.	Descrizione	L.P.
OFUHBPRIMERA	Primer A conf. 1 L	108,00



ACCESSORI BANNER

OCCHIELLATRICE

Occhiellatrice manuale per l'applicazione di occhielli su banner, tessuti, vinili ecc., completa di punzone.

Eyelet hand press for eyelets fixing on banner, fabric, vinyl etc., punch provided.



SCHEMA TECNICA

Codice art.	Descrizione	L.P.
AROCCMAN	Occhiellatrice con punzone da mm. 11,6	350

OCCHIELLI

Occhielli in ottone nichelato per il tensionamento di banner, disponibili in due dimensioni.

Confezione da 500 pz.

Nickel plated brass eyelets for banner tensioning, available in two different size. 500 pieces per pack.



SCHEMA TECNICA

Codice art.	Diametro mm.	Pz/conf.	L.P./conf.
AROCC116	11,6	500	140
AROCC94	9,4	500	100

TENDITELO

Elastici tenditelo per il tensionamento di banner, disponibili in due colorazioni e tre dimensioni. Confezione da 100 pz.

Elastics for banner tensioning, available in two different colors and three different sizes. 100 pieces per pack.



SCHEMA TECNICA

Codice art.	Dimensioni cm. incluso gancio	Colore	Pz/conf.	L.P./conf.
ARTEN20B	20	Bianco	100	130
ARTEN25B	25	Bianco	100	145
ARTEN30B	30	Bianco	100	165
ARTEN20N	20	Nero	100	130
ARTEN25N	25	Nero	100	145
ARTEN30N	30	Nero	100	165

CORDA ELASTICA

Corda elastica diametro mm. 8 per il tensionamento di banner, disponibile sia bianca che nera. Rotolo intero lunghezza mtl 100.

Elastic rope diameter mm. 8 for banner tensioning, available both white and black. Whole roll length mtl 100.



SCHEMA TECNICA

Codice art.	Descrizione	L.P.
ARCONE08	Rotolo corda nera 100 mtl, diam. mm. 8	140
ARCOBIO8	Rotolo corda bianca 100 mtl, diam. mm. 8	140

APPENDINI

Serie di appendini per il fissaggio a parete di pannelli leggeri, disponibili in due varianti: in plastica con autoadesivo oppure in metallo a perforazione.
Hangers for light panels wall mounting, available either in plastic with self-adhesive or metallic for perforation fixing.

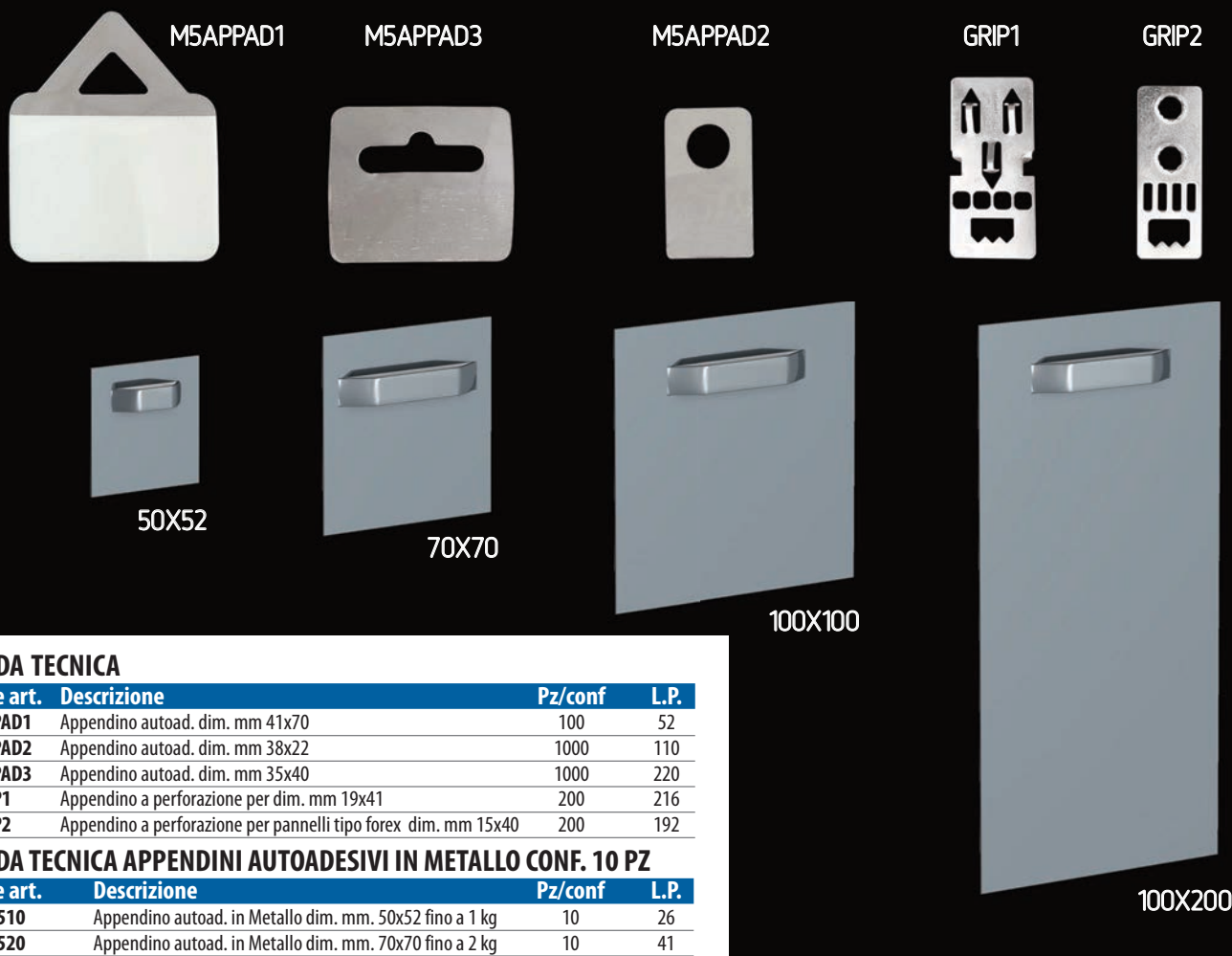

SCHEDA TECNICA

Codice art.	Descrizione	Pz/conf	L.P.
M5APPAD1	Appendino autoad. dim. mm 41x70	100	52
M5APPAD2	Appendino autoad. dim. mm 38x22	1000	110
M5APPAD3	Appendino autoad. dim. mm 35x40	1000	220
FXGRIP1	Appendino a perforazione per dim. mm 19x41	200	216
FXGRIP2	Appendino a perforazione per pannelli tipo forex dim. mm 15x40	200	192

SCHEDA TECNICA APPENDINI AUTOADESIVI IN METALLO CONF. 10 PZ

Codice art.	Descrizione	Pz/conf	L.P.
AQ809510	Appendino autoad. in Metallo dim. mm. 50x52 fino a 1 kg	10	26
AQ809520	Appendino autoad. in Metallo dim. mm. 70x70 fino a 2 kg	10	41
AQ809530	Appendino autoad. in Metallo dim. mm. 100x100 fino a 4 kg	10	78
AQ809540	Appendino autoad. in Metallo dim. mm. 100x200 fino a 8 kg	10	108

GANCIO E UNCINO

Sistema di chiusura a gancio con tessuto, autoadesivo, per il fissaggio di tessuti, pannelli e banner. Lunghezza bobina mt. 25, disponibile in diversi spessori come indicato nella scheda tecnica.

Closing system with hook fabric, self-adhesive, for fixing fabrics, panels and banners. Roll length mt. 25, available in various thicknesses as shown in the data sheet.

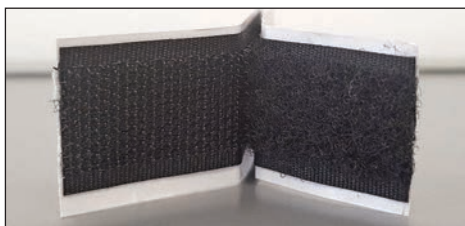

MASCHIO PIÙ
FEMMINA NERO



MASCHIO PIÙ
FEMMINA BIANCO



SCHEDA TECNICA

Codice art.	Descrizione	L.P.
ARGA20B	Fissaggio autoadesivo femmina dim. mm. 20x25 mt.	44
ARUN20B	Fissaggio autoadesivo maschio dim. mm. 20x25 mt.	44
ARGA38B	Fissaggio autoadesivo femmina dim mm. 38x25 mt.	67
ARUN38B	Fissaggio autoadesivo maschio dim. mm. 38x25 mt.	67
ARGA50B	Fissaggio autoadesivo femmina dim mm. 50x25 mt.	90
ARUN50B	Fissaggio autoadesivo maschio dim. mm. 50x25 mt.	90
ARGA20N	Fissaggio autoadesivo femmina nero dim. mm. 20x25 mt.	44
ARUN20N	Fissaggio autoadesivo maschio nero dim. mm. 20x25 mt.	44

MAGNETICO

Lamina termoplastica magnetizzata permanentemente con sistema multipolare ad alta intensità, costruita per produrre un forte ancoraggio su substrati metallici, ottima resistenza UV. Per la manutenzione si consiglia, almeno una volta al mese, di togliere la lamina magnetica e pulire le superfici di adesione. Possibilità di vendita anche a metri lineari.

Permanently magnetized thermoplastic sheet with high intensity multipolar system, built to produce a strong anchorage on metallic substrates, excellent UV resistance. For maintenance it is recommended, at least once a month, to remove the magnetic foil and clean the adhesion surfaces. Possibility of sale also in linear meters.



SCHEDA TECNICA

Codice art.	Colore	Spess. mm.	H cm.	Bobina lung. mt.	L.P./mtl.
MAGN50061B	Bianco opaco	500	61,5	15	17
MAGN500100B	Bianco opaco	500	100	15	28
MAGN600100B	Bianco opaco	600	100	15	33
MAGN85061B	Bianco opaco	850	61,5	15	25
MAGN850100B	Bianco opaco	850	100	15	41

PROFILI ALU E PLAST

SCHEDA TECNICA PROFILI IN PVC A "U" PER PANNELLI

Codice art.	Descrizione	Colore	Spess. int. mm.	Lunghezza cm.	L.P
SBEPU-B06	Profilo in pvc a "U"	bianco	5-6	312	10,00
SBEPU-B10	Profilo in pvc a "U"	bianco	8-10	312	11,00
SBEPU-N06	Profilo in pvc a "U"	nero	5-6	312	10,00
SBEPU-N10	Profilo in pvc a "U"	nero	8-10	312	11,00

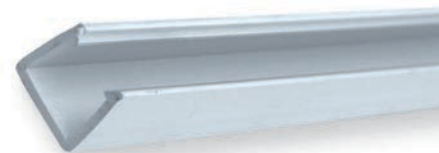

PROFILI IN PVC A "U"

SCHEDA TECNICA PROFILI IN PVC A "L" PER PANNELLI

Codice art.	Descrizione	Colore	Lati mm.	Lunghezza cm.	L.P
PPAGB1010	Profilo in PVC a "L"	Bianco	10x10	200	2,60
PPAGB1515	Profilo in PVC a "L"	Bianco	15x15	200	4,20
PPAGB2010	Profilo in PVC a "L"	Bianco	20x10	200	4,00
PPAGB2020	Profilo in PVC a "L"	Bianco	20x20	200	6,20
PPAGB2520	Profilo in PVC a "L"	Bianco	25x20	200	6,00
PPAGB2525	Profilo in PVC a "L"	Bianco	25x25	200	7,70
PPAGB3020	Profilo in PVC a "L"	Bianco	30x20	200	6,30
PPAGB4010	Profilo in PVC a "L"	Bianco	40x10	200	7,40
PPAGN1010	Profilo in PVC a "L"	Nero	10x10	200	2,60
PPAGN1515	Profilo in PVC a "L"	Nero	15x15	200	4,20
PPAGN2010	Profilo in PVC a "L"	Nero	20x10	200	4,00
PPAGN2020	Profilo in PVC a "L"	Nero	20x20	200	6,20
PPAGN2520	Profilo in PVC a "L"	Nero	25x20	200	6,00
PPAGN2525	Profilo in PVC a "L"	Nero	25x25	200	7,70
PPAGN3020	Profilo in PVC a "L"	Nero	30x20	200	6,30
PPAGN4010	Profilo in PVC a "L"	Nero	40x10	200	7,40

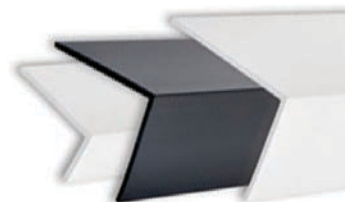

PROFILI IN PVC A "L"

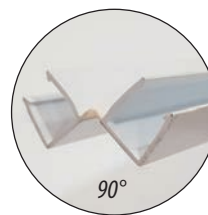

90°

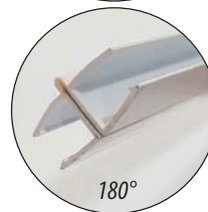

180°

Da 0° a 180°

PROFILI IN PVC A "W"

SCHEDA TECNICA PROFILI IN PVC A "W" PER PANNELLI

Codice art.	Descrizione	Colore	Spess. int. mm.	Lunghezza cm.	L.P
SBEPW-B05	Profilo in pvc a "W"	Bianco	5-6	312	28,00
SBEPW-B10	Profilo in pvc a "W"	Bianco	8-10	312	30,00
SBEPW-N05	Profilo in pvc a "W"	Nero	5-6	312	28,00
SBEPW-N10	Profilo in pvc a "W"	Nero	8-10	312	30,00

SCHEDA TECNICA PROFILI IN PVC A "H" PER PANNELLI

Codice art.	Descrizione	Colore	Spess. int. mm.	Lunghezza cm.	L.P
SBEPH-B10	Profilo in pvc a "H"	Bianco	8-10	312	25,00

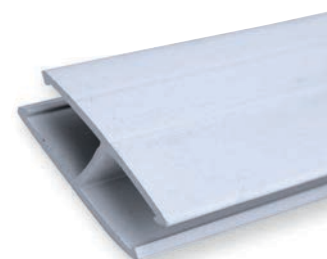

PROFILI IN PVC A "H"

SCHEDA TECNICA PROFILI IN ALLUMINIO A "L" PER PANNELLI

Codice art.	Descrizione	Colore	Lati mm.	Lunghezza cm.	L.P
PPAGA1010	Profilo in alluminio a "L"	Silver	10x10	200	10,50
PPAGA1510	Profilo in alluminio a "L"	Silver	15x10	200	10,50
PPAGA1515	Profilo in alluminio a "L"	Silver	15x15	200	11,40
PPAGA2010	Profilo in alluminio a "L"	Silver	20x10	200	11,10
PPAGA2020	Profilo in alluminio a "L"	Silver	20x20	200	14,00
PPAGA2525	Profilo in alluminio a "L"	Silver	25x25	200	15,50
PPAGA3015	Profilo in alluminio a "L"	Silver	30x15	200	14,30
PPAGA3030	Profilo in alluminio a "L"	Silver	30x30	200	17,00
PPAGA4040	Profilo in alluminio a "L"	Silver	40x40	200	31,30
PPAGAB1010	Profilo in alluminio a "L"	Bianco	10x10	200	10,60
PPAGAB1510	Profilo in alluminio a "L"	Bianco	15x10	200	10,60
PPAGAB1515	Profilo in alluminio a "L"	Bianco	15x15	200	11,70
PPAGAB2020	Profilo in alluminio a "L"	Bianco	20x20	200	14,10
PPAGAB2525	Profilo in alluminio a "L"	Bianco	25x25	200	15,70
PPAGAB3015	Profilo in alluminio a "L"	Bianco	30x15	200	14,50
PPAGAB3030	Profilo in alluminio a "L"	Bianco	30x30	200	17,20
PPAGAB4040	Profilo in alluminio a "L"	Bianco	40x40	200	31,30

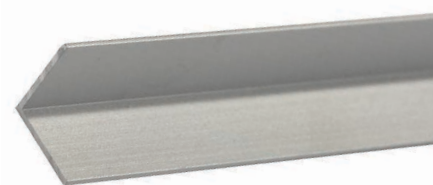

PROFILI IN ALLUMINIO A "L"



PROFILI IN ALLUMINIO A "U"

SCHEDA TECNICA PROFILI IN ALLUMINIO A "U" PER PANNELLI

Cod.art.	Descrizione	Colore	Lati mm.	Lungh. cm.	Spess. int. mm.	L.P
PPPU1015	Profilo in alluminio a "U"	Silver	15x10	200	8	14,00
PPPU1020	Profilo in alluminio a "U"	Silver	10x20	200	8	13,70

SCHEDA TECNICA UNGHETTA IN ALLUMINIO

Cod.art.	Descrizione	Colore	Lati mm.	Lungh. cm.	L.P
PPUNG215	Unghietta in alluminio	Silver	25x1	200	12,50

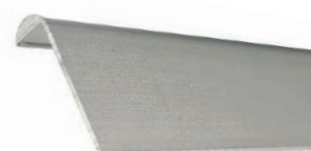

PROFILI IN ALLUMINIO "UNGHETTA"

PROFILI TECHNO

Profili tubolari a sezione quadra da mm. 25 in alluminio anodizzato argento, per la composizione di solide strutture tridimensionali; facili da assemblare e smontare grazie ai giunti che consentono il fissaggio tramite l'uso di un semplice martello. Disponibili in varie misure e tipologie.

Tubular profiles with a square section, from mm. 25 silver anodized aluminum, for the composition of the solid three-dimensional structures; easy to assemble and disassemble thanks to the joints that allow the fixing by the use of a simple hammer. Available in different sizes and types.

SCHEDA TECNICA PROFILO QUADRO

Codice art.	Descrizione	L.P.
EU10A50	Tubo quadro dim. mm. 25x25 lungh. cm. 50	7,50
EU10A75	Tubo quadro dim. mm. 25x25 lungh. cm. 75	11,25
EU10A100	Tubo quadro dim. mm. 25x25 lungh. cm. 100	15,00
EU10A150	Tubo quadro dim. mm. 25x25 lungh. cm. 150	22,50
EU10A200	Tubo quadro dim. mm. 25x25 lungh. cm. 200	30,00
EU10A300	Tubo quadro dim. mm. 25x25 lungh. cm. 300	45,00

SCHEDA TECNICA PROFILO QUADRO CON ALETTA 5 MM.

Codice art.	Descrizione	L.P.
EU60A550	Tubo quadro con 1 aletta da mm.5 dim. mm. 25x25 lungh. cm. 50	9,50
EU60A575	Tubo quadro con 1 aletta da mm.5 dim. mm. 25x25 lungh. cm. 75	14,25
EU60A5100	Tubo quadro con 1 aletta da mm.5 dim. mm. 25x25 lungh. cm. 100	19,00
EU60A5150	Tubo quadro con 1 aletta da mm.5 dim. mm. 25x25 lungh. cm. 150	28,50
EU60A5200	Tubo quadro con 1 aletta da mm.5 dim. mm. 25x25 lungh. cm. 200	38,00
EU60A5300	Tubo quadro con 1 aletta da mm.5 dim. mm. 25x25 lungh. cm. 300	57,00

SCHEDA TECNICA PROFILO QUADRO CON ALETTA 5 MM. TAGLIO 45°

Codice art.	Descrizione	L.P.
EU60A550U	Tubo quadro con 1 aletta da mm.5 dim. mm. 25x25 lungh. cm. 50 taglio a 45°	12,50
EU60A575U	Tubo quadro con 1 aletta da mm.5 dim. mm. 25x25 lungh. cm. 75 taglio a 45°	17,25
EU60A5100U	Tubo quadro con 1 aletta da mm.5 dim. mm. 25x25 lungh. cm. 100 taglio a 45°	22,00
EU60A5150U	Tubo quadro con 1 aletta da mm.5 dim. mm. 25x25 lungh. cm. 150 taglio a 45°	31,50
EU60A5200U	Tubo quadro con 1 aletta da mm.5 dim. mm. 25x25 lungh. cm. 200 taglio a 45°	41,00
EU60A5300U	Tubo quadro con 1 aletta da mm.5 dim. mm. 25x25 lungh. cm. 300 taglio a 45°	60,00

SCHEDA TECNICA PROFILO QUADRO CON ALETTA 10 MM.

Codice art.	Descrizione	L.P.
EU60A1050	Tubo quadro con 1 aletta da mm.10 dim. mm. 25x25 lungh. cm. 50	9,50
EU60A1075	Tubo quadro con 1 aletta da mm.10 dim. mm. 25x25 lungh. cm. 75	14,25
EU60A10100	Tubo quadro con 1 aletta da mm.10 dim. mm. 25x25 lungh. cm. 100	19,00
EU60A10150	Tubo quadro con 1 aletta da mm.10 dim. mm. 25x25 lungh. cm. 150	28,50
EU60A10200	Tubo quadro con 1 aletta da mm.10 dim. mm. 25x25 lungh. cm. 200	38,00
EU60A10300	Tubo quadro con 1 aletta da mm.10 dim. mm. 25x25 lungh. cm. 300	57,00

SCHEDA TECNICA PROFILO QUADRO CON ALETTA 10 MM. TAGLIO 45°

Codice art.	Descrizione	L.P.
EU60A1050U	Tubo quadro con 1 aletta da mm.10 dim. mm. 25x25 lungh. cm. 50 taglio a 45°	12,50
EU60A1075U	Tubo quadro con 1 aletta da mm.10 dim. mm. 25x25 lungh. cm. 75 taglio a 45°	17,25
EU60A10100U	Tubo quadro con 1 aletta da mm.10 dim. mm. 25x25 lungh. cm. 100 taglio a 45°	22,00
EU60A10150U	Tubo quadro con 1 aletta da mm.10 dim. mm. 25x25 lungh. cm. 150 taglio a 45°	31,50
EU60A10200U	Tubo quadro con 1 aletta da mm.10 dim. mm. 25x25 lungh. cm. 200 taglio a 45°	41,00
EU60A10300U	Tubo quadro con 1 aletta da mm.10 dim. mm. 25x25 lungh. cm. 300 taglio a 45°	60,00

SCHEDA TECNICA PROFILO QUADRO CON 2 ALETTE 5 MM.

Codice art.	Descrizione	L.P.
EU60C550	Tubo quadro con 2 alette ad angolo da mm.5 dim. mm. 25x25 lungh. cm. 50	12,50
EU60C575	Tubo quadro con 2 alette ad angolo da mm.5 dim. mm. 25x25 lungh. cm. 75	18,75
EU60C5100	Tubo quadro con 2 alette ad angolo da mm.5 dim. mm. 25x25 lungh. cm. 100	25,00
EU60C5150	Tubo quadro con 2 alette ad angolo da mm.5 dim. mm. 25x25 lungh. cm. 150	37,50
EU60C5200	Tubo quadro con 2 alette ad angolo da mm.5 dim. mm. 25x25 lungh. cm. 200	50,00
EU60C5300	Tubo quadro con 2 alette ad angolo da mm.5 dim. mm. 25x25 lungh. cm. 300	75,00

SCHEDA TECNICA PROFILO QUADRO CON 2 ALETTE 5 MM. TAGLIO 45°

Codice art.	Descrizione	L.P.
EU60C550U	Tubo quadro con 2 alette ad angolo da mm.5 dim. mm. 25x25 lungh. cm. 50 taglio a 45°	18,50
EU60C575U	Tubo quadro con 2 alette ad angolo da mm.5 dim. mm. 25x25 lungh. cm. 75 taglio a 45°	24,75
EU60C5100U	Tubo quadro con 2 alette ad angolo da mm.5 dim. mm. 25x25 lungh. cm. 100 taglio a 45°	31,00
EU60C5150U	Tubo quadro con 2 alette ad angolo da mm.5 dim. mm. 25x25 lungh. cm. 150 taglio a 45°	43,50
EU60C5200U	Tubo quadro con 2 alette ad angolo da mm.5 dim. mm. 25x25 lungh. cm. 200 taglio a 45°	56,00
EU60C5300U	Tubo quadro con 2 alette ad angolo da mm.5 dim. mm. 25x25 lungh. cm. 300 taglio a 45°	81,00

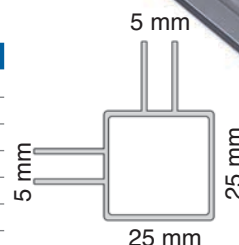
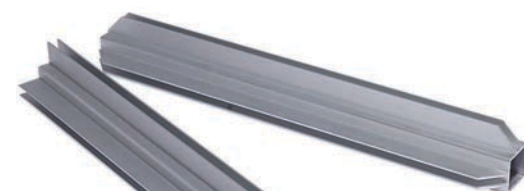
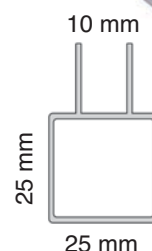
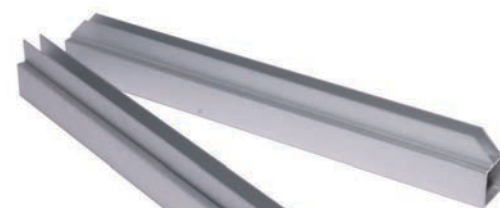
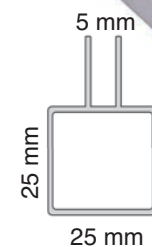
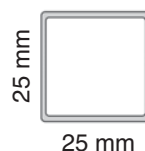

**NOSTRA PRODUZIONE
ALTRE VARIANTI E MISURE SU RICHIESTA**

SCHEDA TECNICA PROFILO QUADRO CON 2 ALETTE 5 MM.

Codice art.	Descrizione	L.P.
EU60B550	Tubo quadro con 2 alette contrapposte da mm.5 dim. mm. 25x25 lungh. cm. 50	12,50
EU60B575	Tubo quadro con 2 alette contrapposte da mm.5 dim. mm. 25x25 lungh. cm. 75	18,75
EU60B5100	Tubo quadro con 2 alette contrapposte da mm.5 dim. mm. 25x25 lungh. cm. 100	25,00
EU60B5150	Tubo quadro con 2 alette contrapposte da mm.5 dim. mm. 25x25 lungh. cm. 150	37,50
EU60B5200	Tubo quadro con 2 alette contrapposte da mm.5 dim. mm. 25x25 lungh. cm. 200	50,00
EU60B5300	Tubo quadro con 2 alette contrapposte da mm.5 dim. mm. 25x25 lungh. cm. 300	75,00

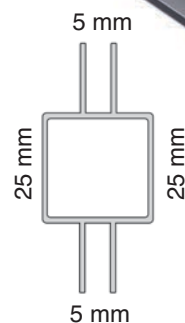
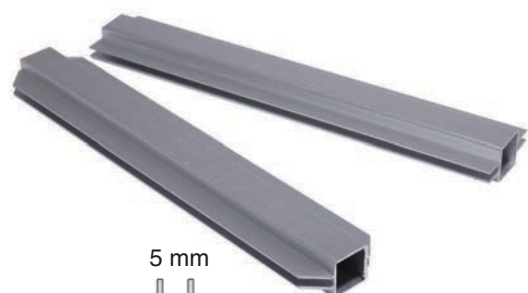

SCHEDA TECNICA PROFILO QUADRO CON 2 ALETTE 5 MM. TAGLIO 45°

Codice art.	Descrizione	L.P.
EU60B550U	Tubo quadro con 2 alette contrapposte da mm.5 dim. mm. 25x25 lungh. cm. 50 taglio a 45°	18,50
EU60B575U	Tubo quadro con 2 alette contrapposte da mm.5 dim. mm. 25x25 lungh. cm. 75 taglio a 45°	24,75
EU60B5100U	Tubo quadro con 2 alette contrapposte da mm.5 dim. mm. 25x25 lungh. cm. 100 taglio a 45°	31,00
EU60B5150U	Tubo quadro con 2 alette contrapposte da mm.5 dim. mm. 25x25 lungh. cm. 150 taglio a 45°	43,50
EU60B5200U	Tubo quadro con 2 alette contrapposte da mm.5 dim. mm. 25x25 lungh. cm. 200 taglio a 45°	56,00
EU60B5300U	Tubo quadro con 2 alette contrapposte da mm.5 dim. mm. 25x25 lungh. cm. 300 taglio a 45°	81,00

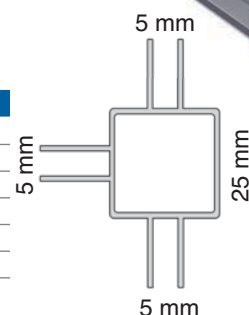
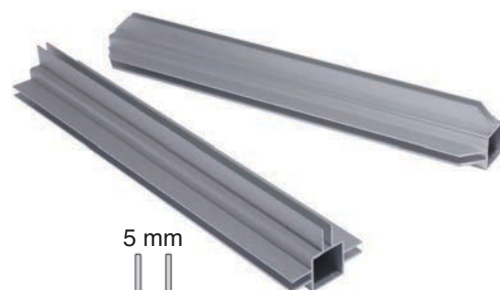

SCHEDA TECNICA PROFILO QUADRO CON 3 ALETTE 5 MM.

Codice art.	Descrizione	L.P.
EU60D550	Tubo quadro con 3 alette a "T" da mm.5 dim. mm. 25x25 lungh. cm. 50	14,00
EU60D575	Tubo quadro con 3 alette a "T" da mm.5 dim. mm. 25x25 lungh. cm. 75	21,00
EU60D5100	Tubo quadro con 3 alette a "T" da mm.5 dim. mm. 25x25 lungh. cm. 100	28,00
EU60D5150	Tubo quadro con 3 alette a "T" da mm.5 dim. mm. 25x25 lungh. cm. 150	42,00
EU60D5200	Tubo quadro con 3 alette a "T" da mm.5 dim. mm. 25x25 lungh. cm. 200	56,00
EU60D5300	Tubo quadro con 3 alette a "T" da mm.5 dim. mm. 25x25 lungh. cm. 300	84,00

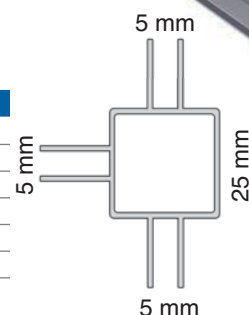

SCHEDA TECNICA PROFILO QUADRO CON 3 ALETTE 5 MM. TAGLIO 45°

Codice art.	Descrizione	L.P.
EU60D550U	Tubo quadro con 3 alette a "T" da mm.5 dim. mm. 25x25 lungh. cm. 50 taglio a 45°	23,00
EU60D575U	Tubo quadro con 3 alette a "T" da mm.5 dim. mm. 25x25 lungh. cm. 75 taglio a 45°	30,00
EU60D5100U	Tubo quadro con 3 alette a "T" da mm.5 dim. mm. 25x25 lungh. cm. 100 taglio a 45°	37,00
EU60D5150U	Tubo quadro con 3 alette a "T" da mm.5 dim. mm. 25x25 lungh. cm. 150 taglio a 45°	51,00
EU60D5200U	Tubo quadro con 3 alette a "T" da mm.5 dim. mm. 25x25 lungh. cm. 200 taglio a 45°	65,00
EU60D5300U	Tubo quadro con 3 alette a "T" da mm.5 dim. mm. 25x25 lungh. cm. 300 taglio a 45°	93,00

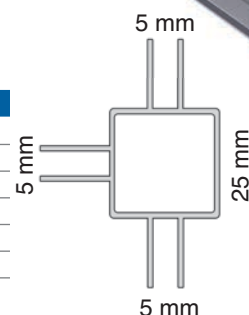
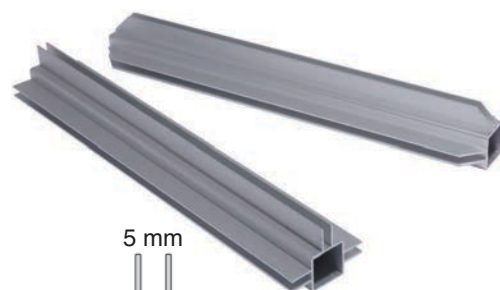

SCHEDA TECNICA PROFILO QUADRO CON ALETTA 5 MM.

Codice art.	Descrizione	L.P.
EU60L550	Tubo quadro con 1 aletta laterale da mm.5 lungh. cm.50	9,50
EU60L575	Tubo quadro con 1 aletta laterale da mm.5 lungh. cm.75	14,25
EU60L5100	Tubo quadro con 1 aletta laterale da mm.5 lungh. cm.100	19,00
EU60L5150	Tubo quadro con 1 aletta laterale da mm.5 lungh. cm.150	28,50
EU60L5200	Tubo quadro con 1 aletta laterale da mm.5 lungh. cm.200	38,00
EU60L5300	Tubo quadro con 1 aletta laterale da mm.5 lungh. cm.300	57,00

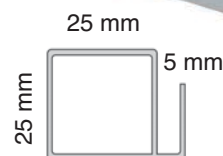

SCHEDA TECNICA PROFILO QUADRO CON ALETTA 5 MM. TAGLIO 45°

Codice art.	Descrizione	L.P.
EU60L550U	Tubo quadro con 1 aletta laterale da mm.5 lungh. cm.50 angolo 45°	12,50
EU60L575U	Tubo quadro con 1 aletta laterale da mm.5 lungh. cm.75 angolo 45°	17,25
EU60L5100U	Tubo quadro con 1 aletta laterale da mm.5 lungh. cm.100 angolo 45°	22,00
EU60L5150U	Tubo quadro con 1 aletta laterale da mm.5 lungh. cm.150 angolo 45°	31,50
EU60L5200U	Tubo quadro con 1 aletta laterale da mm.5 lungh. cm.200 angolo 45°	41,00
EU60L5300U	Tubo quadro con 1 aletta laterale da mm.5 lungh. cm.300 angolo 45°	60,00

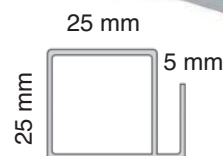
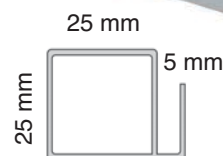



AMAM1125



AMAMR1125
(angolotondo)



AMAM12025 (120°)



AMAM13525 (135°)



AMAM15025 (150°)



AMAM7725



AMAM2225



AMAM4125



AMAMR4125
(angolotondo)



AMAM3325



AMAM5225



AMAM6325



AMAM6625



AMAMBASE



AMAM125



AMAM90



AMAM88-1



AMAM90-2



AMAMARAB



SNAM11PL



SNAM22PL



SNAM41PL



SNAM52PL

SCHEDA TECNICA GIUNTI IN METALLO

Codice art.	Descrizione	L.P.
AMAM1125	Giunto in metallo a 2 vie angolo 90°	11,80
AMAMR1125	Giunto in metallo a 2 vie angolo tondo	13,20
AMAM12025	Giunto in metallo a 2 vie angolo 120°	20,90
AMAM13525	Giunto in metallo a 2 vie angolo 135°	20,90
AMAM15025	Giunto in metallo a 2 vie angolo 150°	20,90
AMAM7725	Giunto in metallo a 2 vie in linea	20,90
AMAM2225	Giunto in metallo a 3 vie a "T"	13,20
AMAM3325	Giunto in metallo a 4 vie a croce	16,50
AMAM4125	Giunto in metallo a 3 vie ad angolo	15,00
AMAMR4125	Giunto in metallo a 3 vie angolo tondo	15,40
AMAM5225	Giunto in metallo a 4 vie	16,00
AMAM6325	Giunto in metallo a 5 vie	18,00
AMAM6625	Giunto in metallo a 6 vie	24,40
AMAMBASE	Base in metallo con innesto per tubi	44,00

SCHEDA TECNICA GIUNTI IN PLASTICA

Codice art.	Descrizione	L.P.
AMAMARAB	Giunto in plastica regolabile	10,00
SNAM11PL	Giunto in plastica a 2 vie angolo 90°	4,50
SNAM22PL	Giunto in plastica a 3 vie a "T"	4,90
SNAM41PL	Giunto in plastica a 3 vie ad angolo	5,20
SNAM52PL	Giunto in plastica a 4 vie	6,50
AMAM125	Cestello in plastica per innesto giunti	0,70
AMAM90	Tappo in plastica per profilo	1,00
AMAM88-1	Rondella in plastica e metallo per profilo con filettatura	4,20
AMAM90-2	Tappo-piede in plastica per profilo	1,40

SUPPORTI DA BANCO

SUPPORTO FINALE

Kit di 2 morsetti per bordi rimovibili progettato per creare una barriera nella parte anteriore di un tavolo, da un minimo di 6 mm ad un massimo di 40 mm di spessore e può contenere pannelli da un minimo di 2 mm ad un massimo di 8 mm.

Kit of 2 detachable edge clamps designed to create a barrier at the front of a table, from a minimum of 6 mm to a maximum of 40 mm thick and can contain panels from a minimum of 2 mm to a maximum of 8 mm.

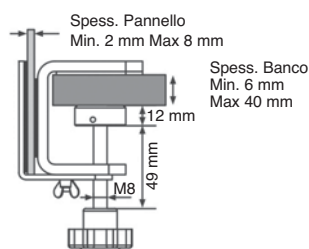

SCHEDA TECNICA

Codice art.	Descrizione	L.P.
MTCLAMPEDGE	kit 2 pz. supporti finali	34

SUPPORTO CENTRALE

Kit di due morsetti a sezione centrale progettato per sostenere pannelli e separare lo spazio di un tavolo, da un minimo di 6 mm ad un massimo di 40 mm di spessore e può contenere pannelli da un minimo di 2 mm ad un massimo di 8 mm.

Two center section clamp kit designed to hold panels and separate the space of a table, from a minimum of 6 mm to a maximum of 40 mm thick and can contain panels from a minimum of 2 mm to a maximum of 8 mm.

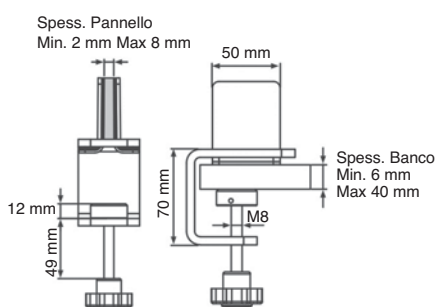

SCHEDA TECNICA

Codice art.	Descrizione	L.P.
MTCLAMPID	kit 2 pz. supporti centrali	34

QUADROTRATTO

Pannello in Kapa Tex effetto tela, tagliato e inciso sul posteriore per essere piegato e fissato con biadesivo per formare una cornice; stampabile con UV Curabile, disponibile in varie misure standard.

Panel in Kapa Tex canvas effect, cut and engraved on the back to be folded and secured with double sided tape to form a frame; printable with UV Curable, available in various standard sizes.



1000x1400 mm			
841x1188 mm			B0
700x1000 mm			A0
594x841 mm		B1	
500x700 mm		A1	
420x594 mm		B2	
350x500 mm		A2	
297x420 mm		B3	
210x297 mm		A3	
A4			

SCHEDA TECNICA

Codice art.	Misure cm.	Grafica cm.	L.P.
EUQTRAA4	A4	29,7x21	21
EUQTRAA3	A3	42x29,7	35
EUQTRAA2	A2	59,4x42	64
EUQTRAA1	A1	84,1x59,4	104
EUQTRAA0	A0	1189x841	192
EUQTRAB3	B3	50x35	53
EUQTRAB2	B2	70x50	88
EUQTRAB1	B1	100x70	112
EUQTRAB0	B0	140x100	240

CASSONETTI LUMINOSI MONOFACCIALI



REALIZZAMO SU RICHIESTA CASSONETTI MONOFACCIALI SU MISURA: È NECESSARIO CHE CI COMUNICHIATE SOLTANTO LA QUANTITÀ DESIDERATA ED IL FORMATO, DOPODICHÉ IN MENO DI 24 ORE IL VOSTRO PREVENTIVO PERSONALIZZATO SARÀ PRONTO. È POSSIBILE SCEGLIERE IL PROFILO SIA NELLA VARIANTE ARGENTO SILVER CHE IN QUELLA NERA OPACA, DISPONIBILI ENTRAMBE IN 3 DIVERSE LARGHEZZE: MM 80, MM 120 E MM 150. LE DIMENSIONI STANDARD VANNO DA UN MINIMO DI CM 50 AD UN MASSIMO DI CM 600 PER LA LUNGHEZZA, E DA UN MINIMO DI CM 50 AD UN MASSIMO DI CM 200 PER L'ALTEZZA.

Istruzioni di Montaggio



COMPONENTISTICA DI MONTAGGIO



PROFILO ARGENTO SILVER



PROFILO NERO OPACO

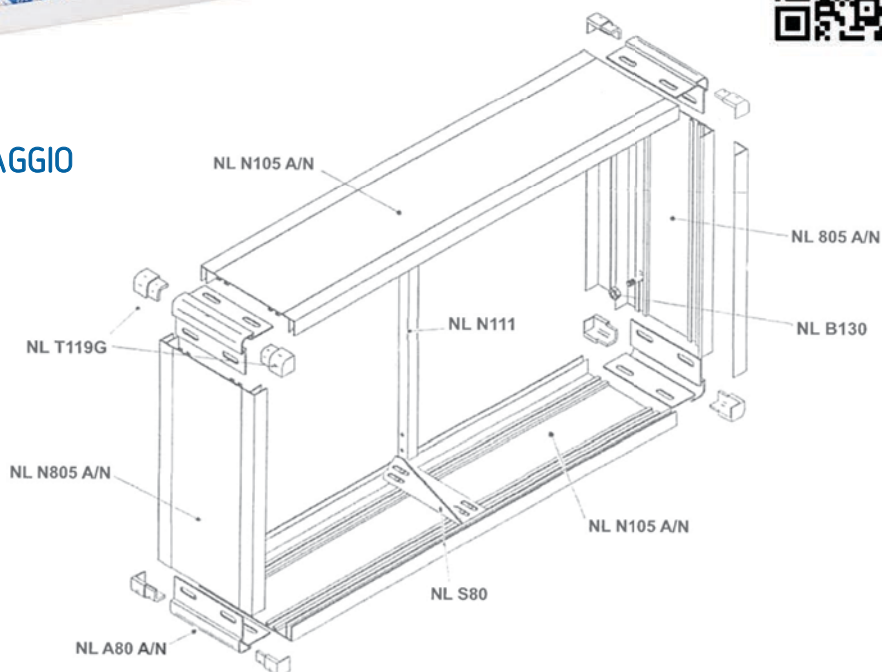

SI CONSIGLIA UTILIZZO DEI SEGUENTI MODULI LED

HLDUA80

HLMBOX80

HLBOX70



SCHEDA TECNICA

Codice art.	Colore Led	CCT / λ d	Flusso Luminoso	Pz. Conf.
HLDUA80	Bianco freddo	8000 K	60 Lumens	140
HLMBOX80	Bianco freddo	6500 K	98 Lumens	100
HLBOX70	Bianco freddo	6500/7000 K	98 Lumens	60



SCELETRO CASSONETTO

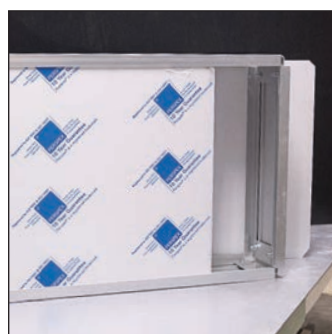

INSERIMENTO PANNELLO IN PLEXIGLASS



FISSAGGIO CORNICE ANGOLARE



FISSAGGIO TAPPI IN PLASTICA

CASSONETTI LUMINOSI BIFACCIALI



REALIZZIAMO SU RICHIESTA CASSONETTI BIFACCIALI SU MISURA: È NECESSARIO CHE CI COMUNICHIATE SOLTANTO LA QUANTITÀ DESIDERATA ED IL FORMATO, DOPODI CHÉ IN MENO DI 24 ORE IL VOSTRO PREVENTIVO PERSONALIZZATO SARÀ PRONTO. È POSSIBILE SCEGLIERE IL PROFILO SIA NELLA VARIANTE ARGENTO SILVER CHE IN QUELLA NERA OPACA, DISPONIBILI NELLA LARGHEZZA MM 150. LE DIMENSIONI STANDARD VANNO DA UN MINIMO DI CM 40 AD UN MASSIMO DI CM 120 PER LA LUNGHEZZA, E DA UN MINIMO DI CM 40 AD UN MASSIMO DI CM 200 PER L'ALTEZZA.

Istruzioni di Montaggio



COMPONENTISTICA DI MONTAGGIO



mm 150

PROFILO ARGENTO SILVER

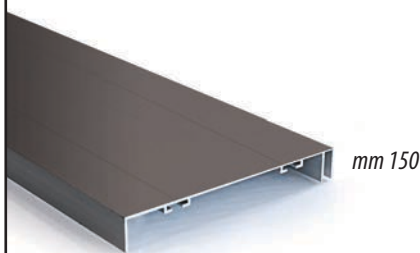

mm 150

PROFILO NERO OPACO

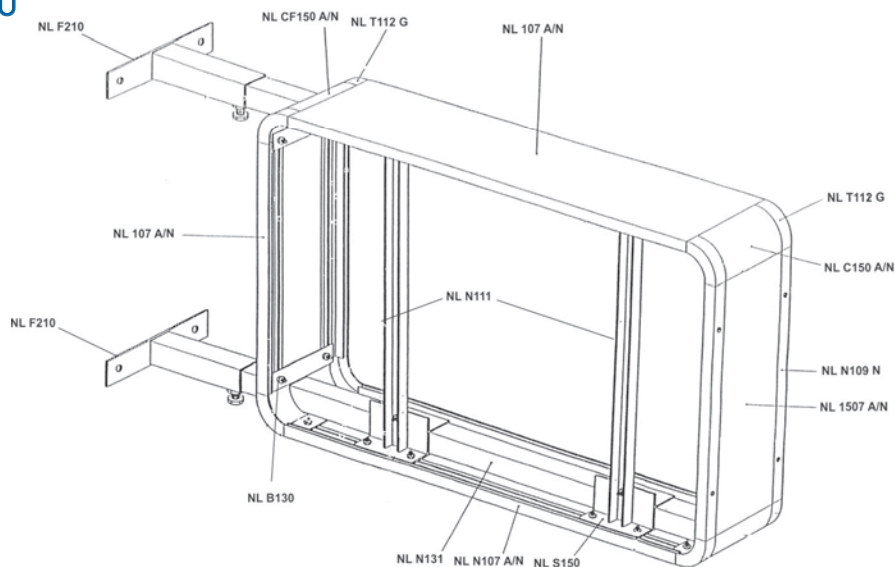

HLDBOX65

HLDBOXP65N



SI CONSIGLIA UTILIZZO DEI SEGUENTI MODULI LED

SCHEDA TECNICA

Codice art.	Colore Led	CCT / λ d	Flusso Luminoso	Pz. Conf.
HLDBOX65	Bianco freddo	6000/6500 K	158 Lumens	60
HLDBOXP65N	Bianco freddo	6500/7000 K	244 Lumens	40



FISSAGGIO TUBO QUADRI 30X30 PER STAFFA



SCELETRO CASSONETTO

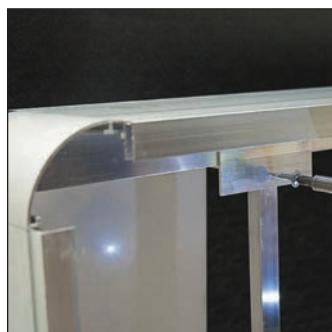

FISSAGGIO TUBO PORTALAMPADA

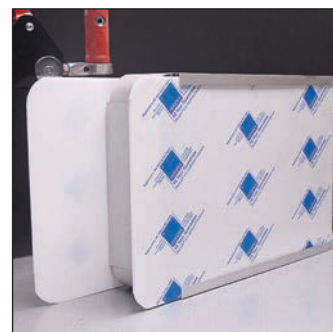

INSERIMENTO PANNELLI IN PLEXIGLASS

Serie di punte di ricambio per macchinari CNC, a seconda della tipologia è possibile tagliare o incidere diversi materiali come pvc espanso, acrilico, alluminio composito e non, kapatex, pannelli sandwich, kartoon, ecc. Per ogni tipologia sono disponibili diverse misure.

Replacement sharps for CNC machinery, depending on the kind it is possible cutting several materials such as pvc foam, acrylic, composite and pure aluminum, kapatex, sandwich sheets, kartoon, etc. For each one are available different sizes.



SCHEDA TECNICA PUNTE PER PER INCISIONI SU DIBOND (ALLUMINIO COMPOSITO)

Codice art.	V	d	D	L	X	L.P.
NGACM1064590	90°	10,0	6	45	1,8	172
NGB2ACM15650120	120°	15	6	50	1,8	235
NGB2ACM155650135	135°	15,5	6	50	1,8	262

SCHEDA TECNICA PUNTE PER PVC ESPANSO (FOREX)

Codice art.	d	D	I	L	L.P.
NGS126650MP	2,0	6	6	50	66
NGS1331138MP	3,0	3	11	38	46
NGS136650MP	3,0	6	6	50	60
NGS146650MP	4,0	6	6	50	60
NGS1442250MP	4,0	4	22	50	52
NGS1661250MP	6,0	6	12	50	60
NGS1663264MP	6,0	6	32	64	70

SCHEDA TECNICA PUNTE PER ACRILICO PERSPEX

Codice art.	d	D	I	L	L.P.
NGS126650A	2,0	6	6	50	62
NGS136650A	3,0	6	6	50	62
NGS146850A	4,0	6	8	50	65
NGS1661250A	6,0	6	12	50	66
NGS1461205AGEN2*	4,0	6	12	50	80
NGS1662258AGEN2B*	6,0	6	12	58	90

*TAGLIO FINITURA TRASLUCIDA

SCHEDA TECNICA PUNTE PER DIBOND E LAMINA DI ALLUMINIO *

Codice art.	d	D	I	L	L.P.
NGS126650MPDLC	2,0	6	6	50	96
NGS136650MPDLC	3,0	6	6	50	96
NGS146650MPDLC	4,0	6	6	50	96
NGS1661250MPDLC	6,0	6	12	50	96
NGS1662250MPDLC	6,0	6	22	50	96

*ANCHE PER ALLUMINIO SENZA RAFFREDDARE

SCHEDA TECNICA PUNTE SUPERIOR (TUTTI I MATERIALI)

Codice art.	d	D	I	L	L.P.
NGS126650MPSUP	2,0	6	6	50	140
NGS136650MPSUP	3,0	6	6	50	140
NGS146650MPSUP	4,0	6	6	50	140
NGS1661250MPSUP	6,0	6	12	50	140
NGS1882264MPSUPB	8,0	8	22	64	140

SCHEDA TECNICA PUNTE SPINGENTI PER PVC ESPANSO (FOREX) E DIBOND

Codice art.	d	D	I	L	L.P.
NGS1331138MPDC	3,0	3	11	38	50
NGS1441250MPDC	4,0	4	12	50	56
NGS1662260MPDC	6,0	6	22	60	72

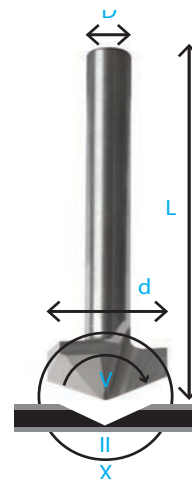



FONDALI E PARETI

- CROWN
- POP-UP TEXTILE
- US BARRIER ALU
- POP-UP POLIONDA
- POP-UP QUICK FIX

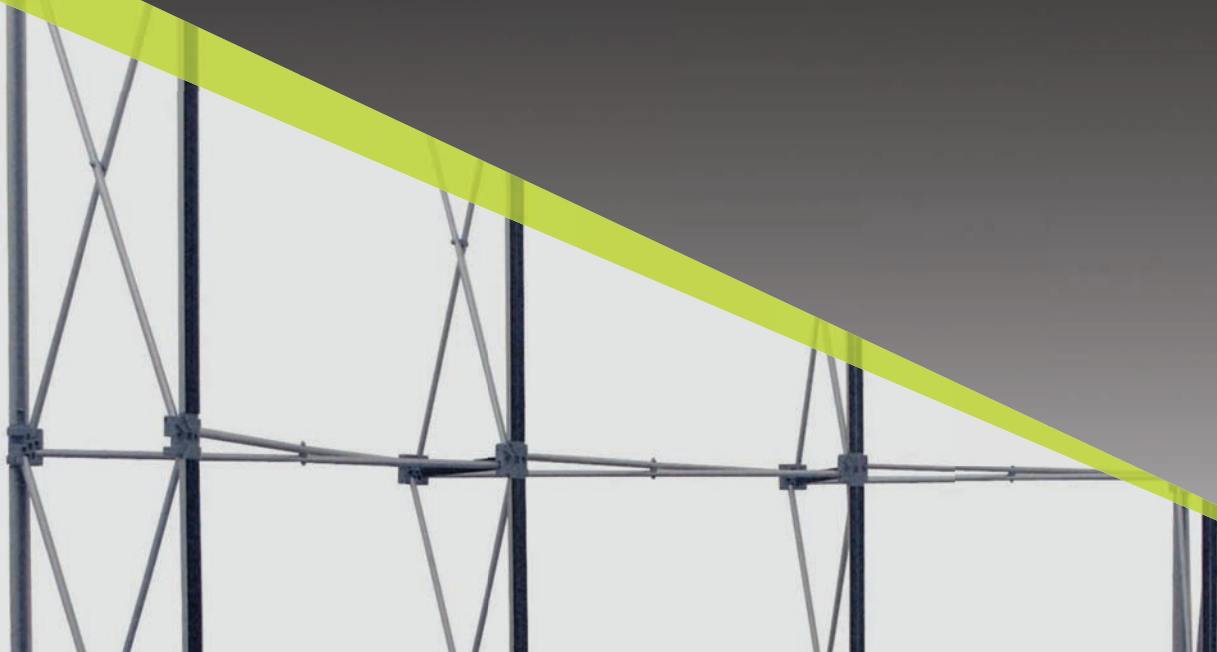

CROWN

Soluzione leggera dedicata all'allestimento di stand in molteplici composizioni diverse; realizzato in alluminio con componenti in acciaio, è facile da montare, smontare e trasportare. Le pareti possono essere allestite con banner leggeri.

Lightweight solution dedicated to the preparation stand in many different compositions; made of aluminum with steel components, it is easy to assemble, disassemble and carry. The walls can be set up with banners light.



Progetta il tuo allestimento

Consulta il sito www.eurmoma.it e tramite un software, potrai comporre il tuo stand personalizzato



COMPONENTI STRUTTURA

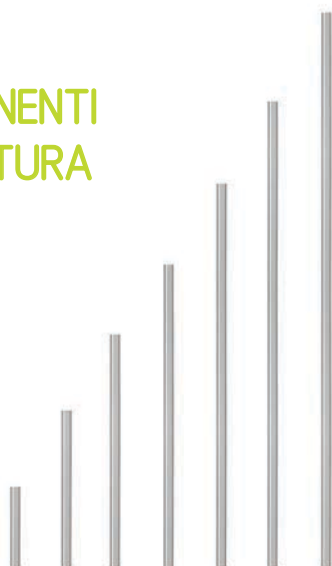

SCHEDA TECNICA

Codice art.	Descrizione	L.P
MTCRPR30	Crown profilo alluminio per banner lunghezza cm.30	3
MTCRPR60	Crown profilo alluminio per banner lunghezza cm.60	5
MTCRPR90	Crown profilo alluminio per banner lunghezza cm.90	7
MTCRPR120	Crown profilo alluminio per banner lunghezza cm.120	10
MTCRPR150	Crown profilo alluminio per banner lunghezza cm.150	12
MTCRPR180	Crown profilo alluminio per banner lunghezza cm.180	14
MTCRPR210	Crown profilo alluminio per banner lunghezza cm.210	16

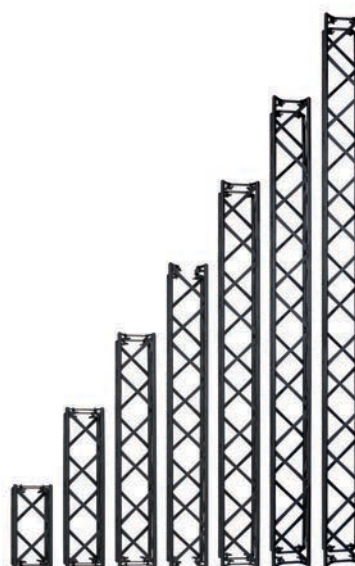

SCHEDA TECNICA

Codice art.	Descrizione	L.P
MTCRTR30	Crown sezione traliccio dim cm. 15x15 lunghezza cm.30	82
MTCRTR60	Crown sezione traliccio dim cm. 15x15 lunghezza cm.60	116
MTCRTR90	Crown sezione traliccio dim cm. 15x15 lunghezza cm.90	146
MTCRTR120	Crown sezione traliccio dim cm. 15x15 lunghezza cm.120	178
MTCRTR150	Crown sezione traliccio dim cm. 15x15 lunghezza cm.150	200
MTCRTR180	Crown sezione traliccio dim cm. 15x15 lunghezza cm.180	236
MTCRTR210	Crown sezione traliccio dim cm. 15x15 lunghezza cm.210	256

SCHEDA TECNICA

Cod. art.	Descrizione	L.P.
MTCRBASE	Crown base semplice	22
MTCRBAME	Crown base media	31
MTCRBAGR	Crown base grande	40



SCHEDA TECNICA

Cod. art.	Descrizione	L.P.
MTCRCOCU	Crown connettore cubo 15x15x15	58
MTCRCOCR	Crown connettore crociera 15x15	12



SCHEDA TECNICA

Cod. art.	Descrizione	L.P.
MTCRAGSE	Crown aggancio profilo alla struttura (conf. 100 pz)	98
MTCRAGEL	Crown aggancio elastico profilo alla struttura (conf. 100 pz)	182



SCHEDA TECNICA

Cod. art.	Descrizione	L.P.
MTCRFA	Crown faretto alogeno 150 watt	120
MTCRCLBR	Crown clip per fissaggio tasche portabrocure	4
MTW110	Tasca portabrocure da parete f.to 1/3 A4 cm.10x21	4
MTW160	Tasca portabrocure da parete f.to A5 cm.15x21	5
MTW230	Tasca portabrocure da parete f.to A4cm.21x30	8



CLIP PORTABROCHURE



FARETTO



ISTRUZIONI DI MONTAGGIO



POP UP TEXTILE

Struttura a ragno richiudibile, realizzata in alluminio, per il tensionamento di grafiche stampate in tessuto. Molto versatile, questa struttura si apre con estrema facilità; un semplice movimento sino all'aggancio delle sicure interne. Il posizionamento del telo avviene mediante velcro. Disponibile nelle versioni dritte, celle 3x3 e 4x3, con dimensioni grafiche di cm. 221x221 (3x3) e cm. 221x293 (4x3). Borsa di trasporto, compresa nel prezzo.

Resealable spider structure, realized with aluminum, to stretch fabric printed graphics. Very versatile, this structure can be opened really easily, through a fast movement until the internal safety catch hooking. The sheet positioning is possible through velcro. Available in the straight version with 3x3 and 4x3 cells, graphics size cm. 221x221 (3x3) and cm. 221x293 (4x3). Transport bag included with the price.

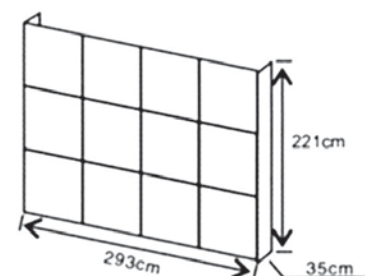
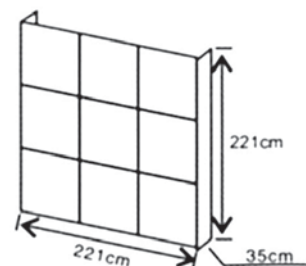

SCHEMA TECNICA

Cod. art.	Descrizione	Nr. celle	Dim. grafiche cm.	L.P.
DWPOPTXT3X3	Pop-up Textile 3x3	3x3	221x221	400
DWPOPTXT4X3	Pop-up Textile 4x3	4x3	221x293	500

US BARRIER ALU

Struttura autoportante per l'esposizione di banner, in alluminio silver o antracite. Disponibile in diverse configurazioni standard e su richiesta personalizzabile in qualsiasi dimensione. Disponibile anche con profilo rettangolare.

Self-supporting for display banners, aluminum silver or anthracite. Available in different standard configurations and on request customizable in whatever size. Available also with rectangular pole.

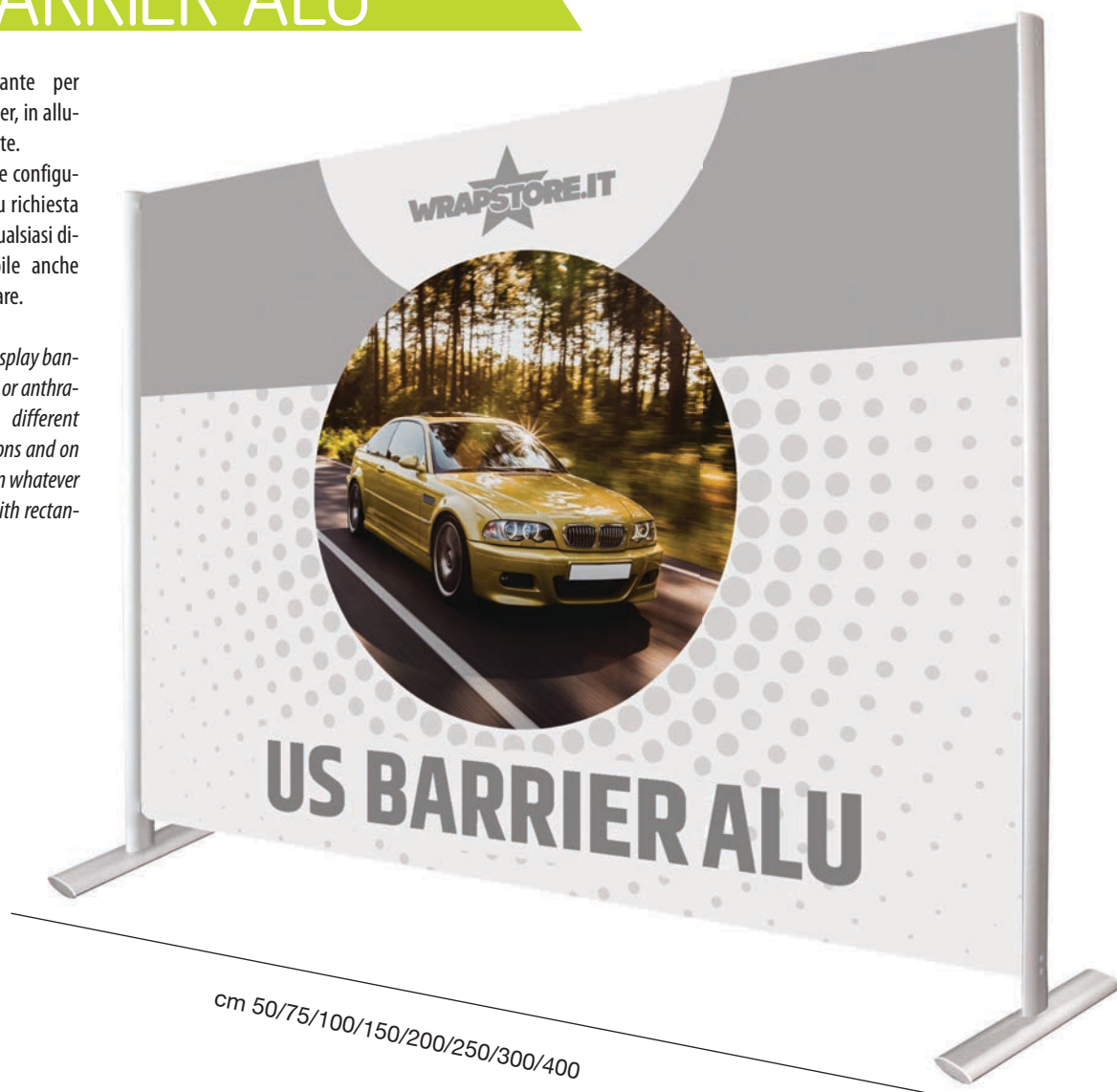

cm 150/200/250/300

FONDALI / PARETI

235

FISSAGGIO BANNER SU PROFILO



FISSAGGIO BANNER SU BANNER



SCHEMA TECNICA

Codice art.	Base x Altezza cm.	L.P.	Codice art.	Base x Altezza cm.	L.P.
EUUSBAAL520	50x200	263	EUUSBAAL2525	250x250	494
EUUSBAAL720	70x200	276	EUUSBAAL3025	300x250	520
EUUSBAAL1020	100x200	294	EUUSBAAL4025	400x250	572
EUUSBAAL1520	150x200	330	EUUSBAAL1030	100x300	470
EUUSBAAL2020	200x200	419	EUUSBAAL1530	150x300	496
EUUSBAAL2520	250x200	445	EUUSBAAL2030	200x300	520
EUUSBAAL3020	300x200	470	EUUSBAAL2530	250x300	546
EUUSBAAL4020	400x200	520	EUUSBAAL3030	300x300	572
EUUSBAAL1025	100x250	419	EUUSBAAL4030	400x300	624
EUUSBAAL1525	150x250	445	EUUSBAAL2525	250x250	494
EUUSBAAL2025	200x250	470	EUUSBAAL3025	300x250	520

**NOSTRA PRODUZIONE
ALTRE VARIANTI E MISURE SU RICHIESTA**

POP UP POLIONDA

Struttura autoportante realizzata in polionda bianco, con preincisioni per facilitare l'apertura e la chiusura; il pannello centrale è disponibile in due formati, ed il biadesivo in dotazione ne semplifica l'assemblaggio.

Self-supporting white corrugated material, with pre-incision to facilitate the opening and the closing; The central panel is available in two sizes, and the double-sided adhesive supplied simplifies the assembly.

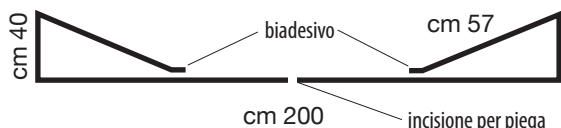

SCHEDA TECNICA

Cod. art.	Descrizione	L.P.
EUPOPUPPO2020	Pop-Up in polionda bianco f.to cm.200x200	180

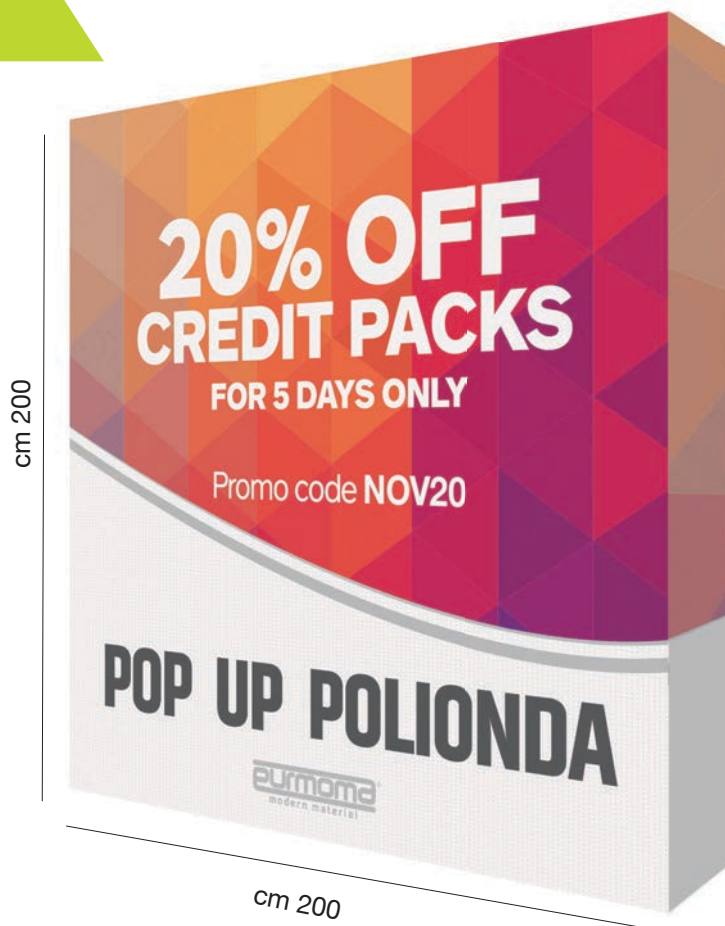

THE WALL

Serie di telai autoportanti in alluminio anodizzato argento, completi di piedini in gomma siliconica antiscivolo e cerniere scomponibili posizionate sui lati. Disponibile in diverse dimensioni, è possibile corredarlo con diversi tipi di pannelli pubblicitari, dal PVC al Polionda, dal policarbonato alveolare antiurto al Perspex trasparente, ecc.

Series of freestanding frames in silver anodized aluminum, complete with silicone feet and separable hinges positioned on the sides. Available in different sizes, it is possible provide it with different types of billboards, from PVC to corrugated material, the polycarbonate shockproof to transparent Perspex, etc.

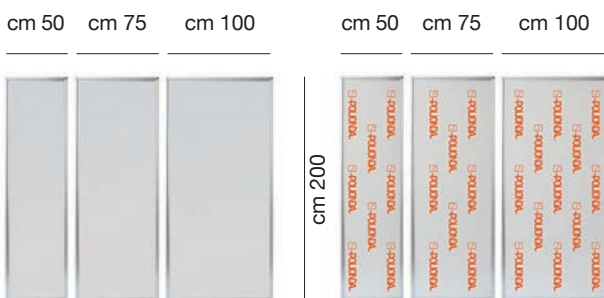

SCHEDA TECNICA THE WALL PVC

Cod. art.	Descrizione	L.P.
EUWAPVE502	Wall in PVC mm. 5 bianco f.to cm. 50x200	230
EUWAPVE752	Wall in PVC mm. 5 bianco f.to cm. 75x200	260
EUWAPVE102	Wall in PVC mm. 5 bianco f.to cm. 100x200	288

SCHEDA TECNICA THE WALL POLIONDA

Cod. art.	Descrizione	L.P.
EUWAP0502	Wall in PP mm. 5 bianco f.to cm. 50x200	215
EUWAP0752	Wall in PP mm. 5 bianco f.to cm. 75x200	230
EUWAP0102	Wall in PP mm. 5 bianco f.to cm. 100x200	245

POP UP QUICK FIX

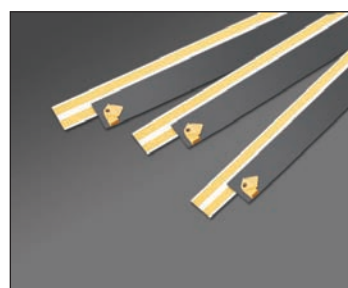
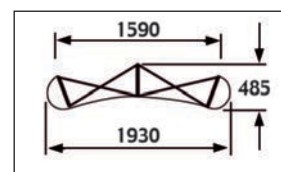
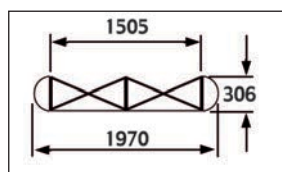
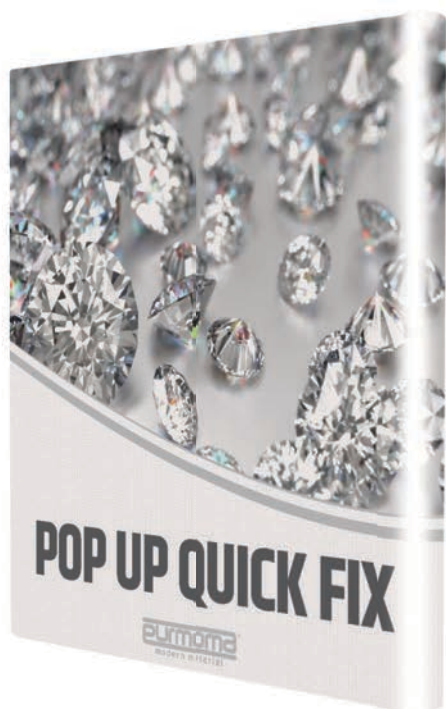

SCHEDA TECNICA POP-UP QUICK FIX 2X3 DRITTO

Cod. art.	Descrizione	L.P.
BMQUICK2DR	Kit contenente baule porta tutto con struttura a ragno e 15 barre alluminio verticale ed un set di barre in PVC con ganci per le stampe digitali.	620

SCHEDA TECNICA POP-UP QUICK FIX 2X3 CURVO

Cod. art.	Descrizione	L.P.
BMQUICK2CU	Kit contenente baule porta tutto con struttura a ragno e 15 barre alluminio verticale ed un set di barre in PVC con ganci per le stampe digitali.	620

DIMENSIONI GRAFICHE

Frontali mm.	Posteriori mm.	Curve finali mm.
h 2225 x b 733	h 2225 x b 733	h 2225 x b 673

DIMENSIONI GRAFICHE

Frontali mm.	Posteriori mm.	Curve finali mm.
h 2225 x b 673	h 2225 x b 807	h 2225 x b 673

POP UP QUICK FIX

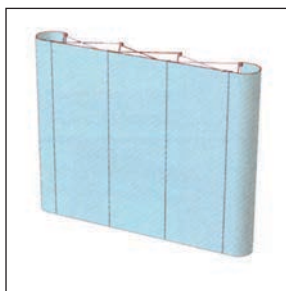
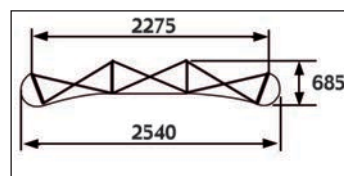
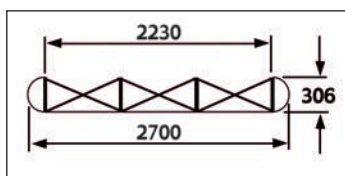

SCHEDA TECNICA POP-UP QUICK FIX 3X3 DRITTO

Cod. art.	Descrizione	L.P.
BMQUICK3DR	Kit contenente baule porta tutto con struttura a ragno e 18 barre alluminio verticale ed un set di barre in PVC con ganci per le stampe digitali.	780

SCHEDA TECNICA POP-UP QUICK FIX 3X3 CURVO

Cod. art.	Descrizione	L.P.
BMQUICK3CU	Kit contenente baule porta tutto con struttura a ragno e 18 barre alluminio verticale ed un set di barre in PVC con ganci per le stampe digitali.	780

DIMENSIONI GRAFICHE

Frontali mm.	Posteriori mm.	Curve finali mm.
h 2225 x b 733	h 2225 x b 733	h 2225 x b 673

DIMENSIONI GRAFICHE

Frontali mm.	Posteriori mm.	Curve finali mm.
h 2225 x b 673	h 2225 x b 807	h 2225 x b 673

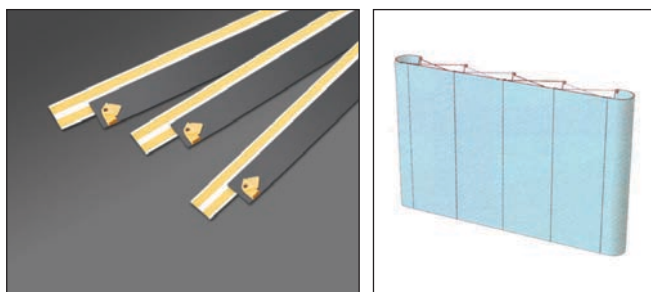
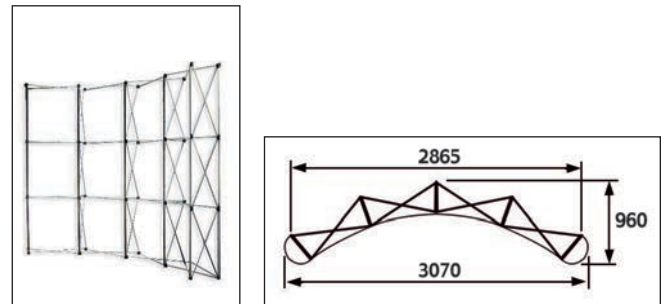
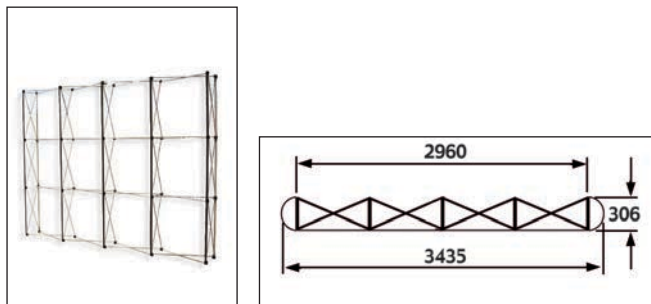
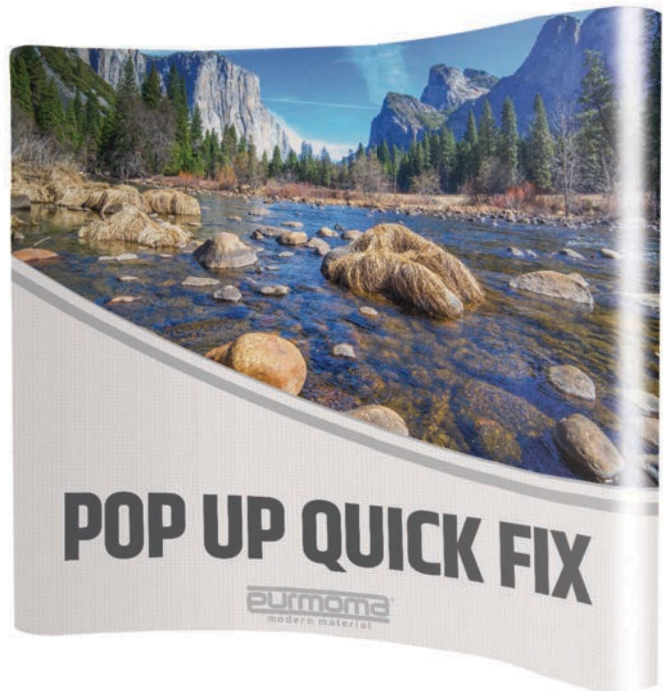
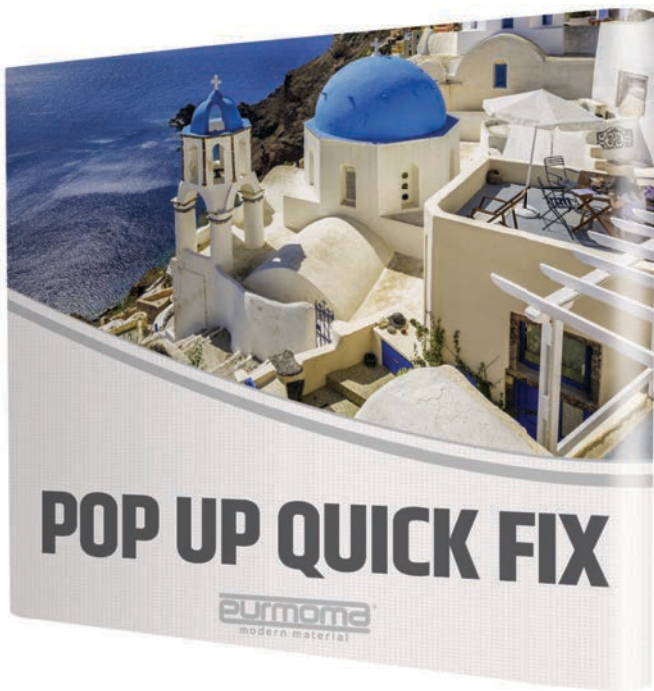

SCHEDA TECNICA POP-UP QUICK FIX 4X3 DRITTO

Cod. art.	Descrizione	L.P.
BMQUICK4DR	Kit contenente baule porta tutto con struttura a ragno e 21 barre alluminio verticale ed un set di barre in PVC con ganci per le stampe digitali.	900

SCHEDA TECNICA POP-UP QUICK FIX 4X3 CURVO

Cod. art.	Descrizione	L.P.
BMQUICK4CU	Kit contenente baule porta tutto con struttura a ragno e 21 barre alluminio verticale ed un set di barre in PVC con ganci per le stampe digitali.	900

DIMENSIONI GRAFICHE

Frontali mm.	Posteriori mm.	Curve finali mm.
h 2225 x b 733	h 2225 x b 733	h 2225 x b 673

DIMENSIONI GRAFICHE

Frontali mm.	Posteriori mm.	Curve finali mm.
h 2225 x b 673	h 2225 x b 807	h 2225 x b 673

WRAPSTORE.IT

BY EURMOMA



CAR WRAPPING



FILM PPF ANTISTONE



CAR WRAPPING



OSCURAMENTO VETRI

I N O S T R I P A R T N E R



CONTROLLO SOLARE



INTERIOR DECORATION



PELLICOLE DECORATIVE



TOOLS E ACCESSORI



DISTRIBUITO DA:



eurmoma[®]
modern material

Ufficio Ordini e Magazzino: Ciampino (Roma) • Via Salvatore Carnevale 10A • Tel. 06 7230087

Stabilimento Produzione: Roma • Via del Casale Paoloni, 15 • Tel. 06 7230087

EURMOMA NORD: Turate (COMO) • Via Isonzo, 6/b (Sironi Maurizio) • Mob. 349 8272000

Website: www.eurmoma.it • E-mail: info@eurmoma.it

www.i-gioielli.it